

SOLUCIONES BTICINO

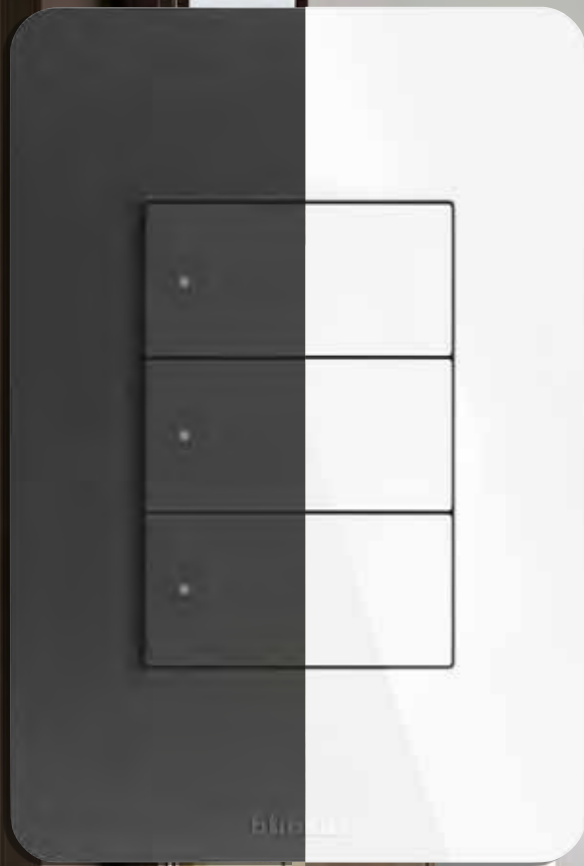



DÍ



INNOVACIÓN

QUINZIÑO **GO**

Para todos. Todo el tiempo. En todas partes.

Nueva línea de placas y apagadores
diseñada para ofrecer versatilidad,
funcionalidad y simplicidad.

COLORES Y ACABADOS

MONOCROMÁTICOS

Efectos suaves y fascinantes



Blanco



Negro Mate

BIO

Nuestra aportación al planeta



Bio



Placa 100% biodegradable en ambientes de composta.

TONOS

Sensaciones de confort y calidez



Marfil



Gris



Dove



Café



Arena



Placas fabricadas con materiales reciclados.

METALES

Atmósferas elegantes y cautivadoras



Aluminio natural



Titanio



Perla

MODULARIDAD

0

1

2 CENTRADOS

2

3

1 GANG

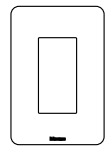
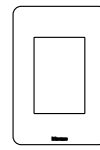
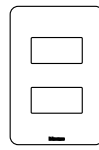
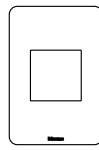
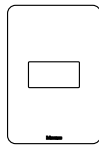

MONOCRÓMATICOS

	BLANCO	JA4803MOJWQ	JA4803M1JWQ	JA4819JWQ	JA4803M2JWQ	JA4803JWQ	JA4803PJWQ
	NEGRO MATE	JA4803MOJBQ	JA4803M1JBQ	JA4819JBQ	JA4803M2JBQ	JA4803JBQ	JA4803PJBQ

TONOS

	MARFIL	-	-	-	-	JA4803TIQ	JA4803PTIQ
	ARENA	-	-	-	-	JA4803TSQ	JA4803PTSQ
	DOVE	-	-	-	-	JA4803TDQ	JA4803PTDQ
	GRIS	-	-	-	-	JA4803JGQ	JA4803PJGQ
	CAFÉ	-	-	-	-	JA4803TCQ	JA4803PTCQ

ALUMINIO

	ALUMINIO NATURAL	JA4803MOAAQ	JA4803M1AAQ	JA4819AAQ	JA4803M2AAQ	JA4803AAQ	JA4803PAAQ
	TITANIO	JA4803MOATQ	JA4803M1ATQ	JA4819ATQ	JA4803M2ATQ	JA4803ATQ	JA4803PATQ
	PERLA	JA4803MOAPQ	JA4803M1APQ	JA4819APQ	JA4803M2APQ	JA4803APQ	JA4803PAPQ

BIO

	BIO	-	-	-	-	JA4803BBQ	-
--	-----	---	---	---	---	-----------	---

ESPECIALES

	ROJO	-	-	-	-	JA4803JRQ*	JA4803PJRQ*
	NARANJA	-	-	-	-	-	JA4803PJOQ*

* Estas placas no se venden por separado, son parte del código de tomacorriente especiales.

INTERRUPTORES



JW4001Q JW4003Q JW4004Q JW4005Q JW4034Q JW4040Q

INTERRUPTORES

Código	Descripción
<input type="checkbox"/> JW4001Q <input checked="" type="checkbox"/> JB4001Q	Interruptor sencillo, 15AX, 127V~, 1 módulo.
<input type="checkbox"/> JW4003Q <input checked="" type="checkbox"/> JB4003Q	Interruptor 3 vías, 15AX, 127V~, 1 módulo.
<input type="checkbox"/> JW4004Q <input checked="" type="checkbox"/> JB4004Q	Interruptor 4 vías, 15AX, 127V~, 1 módulo.
<input type="checkbox"/> JW4005Q <input checked="" type="checkbox"/> JB4005Q	Pulsador NA 10A, 127-277V~, 1 módulo.
<input type="checkbox"/> JW4034Q <input checked="" type="checkbox"/> JB4034Q	Interruptor pulsante 1NA + 1NC 10A, 127-277V~, 1 módulo.
<input type="checkbox"/> JW4040Q	Interruptor NC 10A, 127, con soporte para etiqueta, con led integrado, 2 módulos.

TOMACORRIENTES



JW4129Q JW4129QS JW4188Q JW4188QS



JW4188RQ JW4188GFG6Q JW4029GFCG6Q



JW4028GFA6Q JW4188AAQ JW4188ACQ

TOMACORRIENTE

Artículo	Descripción	
<input type="checkbox"/> JW4129Q <input checked="" type="checkbox"/> JB4129Q	Tomacorriente 2P+T, 15A - 127V~, 1 módulo. Con protección infantil.	
<input type="checkbox"/> JW4129QS <input checked="" type="checkbox"/> JB4129QS	Tomacorriente 2P+T, 15A - 127V~, 1 módulo.	
<input type="checkbox"/> JW4188Q <input checked="" type="checkbox"/> JB4188Q	Tomacorriente dúplex 2P+T, 15A, 127V~, 3 módulos. Con protección infantil.	
<input type="checkbox"/> JW4188QS <input checked="" type="checkbox"/> JB4188QS	Tomacorriente dúplex 2P+T, 15A, 127V~, 3 módulos.	
<input checked="" type="checkbox"/> JW4188RQ	Tomacorriente dúplex 2P+T, 15A, 127V~, con protección infantil, rojo, incluye placa de 3 módulos	
<input type="checkbox"/> JW4188GFG6Q <input checked="" type="checkbox"/> JB4188GFG6Q	Tomacorriente dúplex con ICFT 15A, 125V~ autoprottegida, con protección infantil, 3 módulos.	
<input type="checkbox"/> JW4029GFCG6Q <input checked="" type="checkbox"/> JB4029GFCG6Q	Tomacorriente dúplex con ICFT 20A, 125V~ autoprottegida, con protección infantil, incluye placa de 1 gang.	
<input type="checkbox"/> JW4028GFA6Q <input checked="" type="checkbox"/> JB4028GFA6Q	Tomacorriente ICFT, 1 Polo 2P+T y un apagador sencillo 15A, 125V~, con protección infantil, incluye placa de 1 gang.	
<input type="checkbox"/> JW4188AAQ <input checked="" type="checkbox"/> JB4188AAQ	Tomacorriente dúplex 2P + T con 2 cargadores USB A+A. Con protección infantil	
<input type="checkbox"/> JW4188ACQ <input checked="" type="checkbox"/> JB4188ACQ	Tomacorriente dúplex 2P +T con 2 cargadores USB A+C Con protección infantil	

Las tomacorrientes e interruptores están certificadas con la NOM-003-SCFI-2014 y se prueban con la norma mexicana:

Interruptores: NMX-J-005-ANCE-2015.

Tomacorrientes sencillas y dúplex: NMX-J-412/1-ANCE-2011*.

Dúplex con USB: NMX-J-412/1-ANCE-2011.

ICFT: NMX-J-508-ANCE-2018.

* Para las tomacorrientes con obturadores, la prueba de operación normal (inciso 21), comienza en el punto 2 de la figura 43.



MECANISMOS



JW4414Q JW4415Q JW44356V127Q JW4202FQ JW4257RJ11Q JW4191AQ JW4191AAQ



JW4191ACQ JW4192CQ JW4191CCQ JW4279C5EQ JW4279C6Q JW4279C6SQ JW4279C6ASQ

DIMMER

Código	Descripción
<input type="checkbox"/> JW4414Q <input checked="" type="checkbox"/> JB4414Q	Dimmer rotativo universal, sin neutro, 37W LED, 127V~, 1 módulo.
<input type="checkbox"/> JW4415Q <input checked="" type="checkbox"/> JB4415Q	Dimmer rotativo universal, sin neutro, 37W LED, 127V~, 2 módulos. Puede tener más de un punto de control agregando pulsadores y cuenta con memoria del último nivel atenuado.

ZUMBADOR, TOMAS DE T.V. Y TELÉFONO

Código	Descripción
<input type="checkbox"/> JW44356V127Q <input checked="" type="checkbox"/> JB44356V127Q	Zumbador 127V~, 1 módulo.
<input type="checkbox"/> JW4202FQ <input checked="" type="checkbox"/> JB4202FQ	Toma de TV, 1 módulo.
<input type="checkbox"/> JW4257RJ11Q <input checked="" type="checkbox"/> JB4257RJ11Q	Toma de teléfono de 4 hilos, 1 módulo.

CARGADORES USB

Código	Descripción
<input type="checkbox"/> JW4191AQ <input checked="" type="checkbox"/> JB4191AQ	Cargador USB, Tipo A, 1 módulo.
<input type="checkbox"/> JW4191AAQ <input checked="" type="checkbox"/> JB4191AAQ	Cargador USB, Tipo A + A, 1 módulo.
<input type="checkbox"/> JW4191ACQ <input checked="" type="checkbox"/> JB4191ACQ	Cargador USB, Tipo A + C, 1 módulo.
<input type="checkbox"/> JW4192CQ <input checked="" type="checkbox"/> JB4192CQ	Cargador USB, Tipo C, 1 módulo.
<input type="checkbox"/> JW4191CCQ <input checked="" type="checkbox"/> JB4191CCQ	Cargador USB, Tipo C + C, 1 módulo.

CONECTORES RJ45

Código	Descripción
<input type="checkbox"/> JW4279C5EQ <input checked="" type="checkbox"/> JB4279C5EQ	Conector RJ45 UTP Toolless cat. 5E, 1 módulo.
<input type="checkbox"/> JW4279C6Q <input checked="" type="checkbox"/> JB4279C6Q	Conector RJ45 UTP Toolless cat. 6, 1 módulo.
<input type="checkbox"/> JW4279C6SQ <input checked="" type="checkbox"/> JB4279C6SQ	Conector RJ45 STP Toolless cat. 6, 1 módulo.
<input type="checkbox"/> JW4279C6ASQ <input checked="" type="checkbox"/> JB4279C6ASQ	Conector RJ45 STP Toolless cat. 6A, 1 módulo.

CUBRETECLAS Y MÓDULOS CIEGOS



JW4953Q JW4950Q JW4915M2Q JW4915M3Q

CUBRETECLAS Y MÓDULOS CIEGOS

Código	Descripción
<input type="checkbox"/> JW4953Q <input checked="" type="checkbox"/> JB4953Q	Módulo con salida para cable 1 módulo.
<input type="checkbox"/> JW4950Q <input checked="" type="checkbox"/> JB4950Q	Tapón ciego 1 módulo.
<input type="checkbox"/> JW4915M2Q <input checked="" type="checkbox"/> JB915M2Q	Cubretecla 2 módulos.
<input type="checkbox"/> JW4915M3Q <input checked="" type="checkbox"/> JB915M20Q	Cubretecla 3 módulos.

PLACAS

Blanco Mérida



QZ4803M0BN QZ4803M1BN QZ4803M2BN QZ4803M3BN

PLACAS BLANCO MÉRIDA

Código	Descripción
<input type="checkbox"/> QZ4803M0BN	Placa de resina con chasis, color blanco mérida ciega.
<input type="checkbox"/> QZ4803M1BN	Placa de resina con chasis 1 módulo, color blanco mérida.
<input type="checkbox"/> QZ4803M2BN	Placa de resina con chasis 2 módulos, color blanco mérida.
<input type="checkbox"/> QZ4803M3BN	Placa de resina con chasis 3 módulos, color blanco mérida.

Aluminio



QZ4803M3AAN QZ4803M3AAC QZ4803M3ATC

PLACAS ALUMINIO

Código	Descripción
<input type="checkbox"/> QZ4803M3AAN	Placa de aluminio con chasis 3 módulos, color plata taxco.
<input type="checkbox"/> QZ4803M3AAC	Placa de aluminio con chasis 3 módulos, color acero.
<input type="checkbox"/> QZ4803M3ATC	Placa de aluminio con chasis 3 módulos, color perla.

INTERRUPTORES



QZ5001 QZ5003 QZ5005 QZ5012

INTERRUPTORES

Código	Descripción
<input type="checkbox"/> QZ5001	Interruptor sencillo 16AX, 127-277V~. 1 módulo.
<input type="checkbox"/> QZ5003	Interruptor 3 vías 16AX, 127-277V~. 1 módulo.
<input type="checkbox"/> QZ5005	Pulsador 10A, 127-277V~. 1 módulo.
<input type="checkbox"/> QZ5012	Interruptor 4 vías 16AX, 127-277V~. 1 módulo.

TOMAS TV - TELÉFONO - DATOS



QZ5173DF QZ5958/11N QZ5979C6

TOMA TV - TELÉFONO - DATOS

Código	Descripción
<input type="checkbox"/> QZ5173DF	Toma de TV. 1 módulo.
<input type="checkbox"/> QZ5958/11N	Toma de teléfono de 4 hilos. 1 módulo.
<input type="checkbox"/> QZ5979C6	Conector RJ45 cat. 6. 1 módulo.

SOBRE PEDIDO

TOMAS DE CORRIENTE



QZ5028TS QZ5115DS QZ4028GFCG6 QZ4028USBCC6

TOMA DE CORRIENTE

Código	Descripción
<input type="checkbox"/> QZ5028TS	Toma de corriente 2P+T, 15A 127-250V~.
<input type="checkbox"/> QZ5115DS	Toma de corriente dúplex 2P+T, 15A 127-250V~.
<input type="checkbox"/> QZ4028GFCG6	Toma de corriente dúplex ICFT 15A, 125V~, con autoprueba, 3 módulos. (No incluye placa).
<input type="checkbox"/> QZ4028USBCC6	Toma de corriente dúplex 2P+T, 125V~, 15A con protección infantil y con 2 cargadores USB 3.1 A, 3 módulos.

MECANISMOS



QZ5000 QZ5047V127 QZ4742V127

SEÑALIZACIÓN Y MÓDULO CIEGOS

Código	Descripción
<input type="checkbox"/> QZ5000	Módulo ciego, 1 módulo.
<input type="checkbox"/> QZ5047V127	Zumbador 1 módulo 127V~
<input type="checkbox"/> QZ4742V127	Foco piloto LED color ámbar 127V~. Para identificación del punto de mando.

Las tomacorrientes e interruptores están certificadas con la NOM-003-SCFI-2014 y se prueban con la norma mexicana:

Interruptores: NMX-J-005-ANCE-2015.

Tomacorrientes sencillas y dúplex: NMX-J-412/1-ANCE-2011*.

Dúplex con USB: NMX-J-412/1-ANCE-2011.

ICFT: NMX-J-508-ANCE-2018.

* Para las tomacorrientes con obturadores, la prueba de operación normal (inciso 21), comienza en el punto 2 de la figura 43.



MODUS

PLACAS

Blanco



E5NOBN

E5N1BN

E5N2BN



E5N3BN

PLACAS COLOR BLANCO

Código	Descripción
<input type="checkbox"/> E5NOBN	Placa con chasis de resina ciega o piloto color blanco.
<input type="checkbox"/> E5N1BN	Placa con chasis de resina, 1 módulo, color blanco.
<input type="checkbox"/> E5N2BN	Placa con chasis de resina, 2 módulos, color blanco.
<input type="checkbox"/> E5N3BN	Placa con chasis de resina, 3 módulos, color blanco.

Marfil



E5NO

E5N1

E5N2



E5N3

PLACAS COLOR MARFIL

Código	Descripción
<input type="checkbox"/> E5NO	Placa con chasis de resina ciega o piloto color marfil.
<input type="checkbox"/> E5N1	Placa con chasis resina, 1 módulo, color marfil.
<input type="checkbox"/> E5N2	Placa con chasis de resina, 2 módulos, color marfil.
<input type="checkbox"/> E5N3	Placa con chasis de resina, 3 módulos, color marfil.

MECANISMOS



E2000BN

E2001BN

E2003BN

E2005BN

E2082BN

E2E52BN

E2046BN

MECANISMOS COLOR BLANCO

Código	Descripción
<input type="checkbox"/> E2000BN	Tapón ciego, color blanco.
<input type="checkbox"/> E2001BN	Interruptor sencillo 1 módulo, 10 A, 127 V~, color blanco.
<input type="checkbox"/> E2003BN	Interruptor de tres vías 1 módulo, 10 A, 127 V~, color blanco.
<input type="checkbox"/> E2005BN	Pulsador 1 módulo, 10 A, 127 V~, color blanco.
<input type="checkbox"/> E2082BN	Toma de teléfono 4 hilos 1 módulo, color blanco.
<input type="checkbox"/> E2E52BN	Toma de T.V. 1 módulo, color blanco.
<input type="checkbox"/> E2046BN	Zumbador 1 módulo, 127 V~, color blanco.

MECANISMOS



E2000

E2001

E2003

E2005

E2082/11

E2E52

E2046

MECANISMOS COLOR MARFIL

Código	Descripción
<input type="checkbox"/> E2000	Tapón ciego, color marfil.
<input type="checkbox"/> E2001	Interruptor sencillo 1 módulo, 10 A, 127 V~, color marfil.
<input type="checkbox"/> E2003	Interruptor de tres vías 1 módulo, 10 A, 127 V~, color marfil.
<input type="checkbox"/> E2005	Pulsador 1 módulo, 10 A, 127 V~, color marfil.
<input type="checkbox"/> E2082/11	Toma de teléfono 4 hilos 1 módulo, color marfil.
<input type="checkbox"/> E2E52	Toma de T.V. 1 módulo, color marfil.
<input type="checkbox"/> E2046	Zumbador 1 módulo, 127 V~, color marfil.

TOMA DE CORRIENTE



E2023BN

E6028BN

E6028GFBNG6

TOMA DE CORRIENTE COLOR BLANCO

Código	Descripción
<input type="checkbox"/> E2023BN	Toma de corriente polarizada y aterrizada 2P+T, 1 módulo, 15 A, 127 V~, color blanco.
<input type="checkbox"/> E6028BN	Toma corriente dúplex polarizada y aterrizada 2P+T, 15 A, 127 V~, color blanco, incluye placa blanca.
<input type="checkbox"/> E6028GFBNG6	Toma corriente dúplex con interruptor de circuito por falla a tierra con autoprueba ICFT, 15 A, 125V~, color blanco, incluye placa blanca.

TOMA DE CORRIENTE



E2023

E6028N

E6028GFG6

TOMA DE CORRIENTE COLOR MARFIL

Código	Descripción
<input type="checkbox"/> E2023	Toma de corriente polarizada y aterrizada 2P+T, 1 módulo, 15 A, 127 V~, color marfil.
<input type="checkbox"/> E6028N	Toma corriente dúplex polarizada y aterrizada 2P+T, 15 A, 127 V~, color marfil, incluye placa marfil.
<input type="checkbox"/> E6028GFG6	Toma de corriente dúplex con interruptor de circuito por falla a tierra con autoprueba ICFT, 15 A, 125 V, color marfil, incluye placa marfil.

Las tomacorrientes e interruptores están certificadas con la NOM-003-SCFI-2014 y se prueban con la norma mexicana:

Interruptores: NMX-J-005-ANCE-2015.

Tomacorrientes sencillas y dúplex: NMX-J-412/1-ANCE-2011*.

Dúplex con USB: NMX-J-412/1-ANCE-2011.

ICFT: NMX-J-508-ANCE-2018.

* Para las tomacorrientes con obturadores, la prueba de operación normal (inciso 21), comienza en el punto 2 de la figura 43.



MODUS PRO



ENCIENDE LOS DETALLES

AHORA, CON NUEVOS MECANISMOS **NEGRO MATE**
Y PLACAS COLOR **NEGRO MATE Y CHAMPAGNE**

MISMAS FUNCIONES EN SEGURIDAD Y OPERACIÓN



Cargador
USB

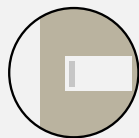

Foco piloto
ámbar

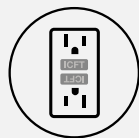

ICFT con
AUTOPRUEBA



Dimmer
universal

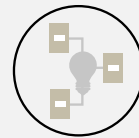

Interruptor
4 vías

¡DÉJATE DESLUMBRAR!

EL DISEÑO

MODUS PRO una propuesta que refleja el estilo único de Bticino. Inspirada en formas naturales y las tendencias más actuales en decoración.



Modus PRO fusiona estilo y personalidad en un diseño único.

FUNCIONES

Protege a tu familia y ofrece mayor confort con las funciones de Modus PRO.

Mecanismos Blancos



FOCO PILOTO

Mecanismos Blancos



INTERRUPTOR 4 VÍAS

Mecanismos Blancos



DIMMER ROTATIVO UNIVERSAL 2 MÓDULOS

Mecanismos Negro Mate



TOMACORRIENTE DÚPLEX CON 2 CARGADORES USB

Mecanismos Negro Mate



TOMACORRIENTE DÚPLEX ICFT

Mecanismos Negro Mate



DIMMER ROTATIVO UNIVERSAL 1 MÓDULO

PLACAS

Blanco y Champagne



E5N0PTL

E5N1PTL

E5N2PTL

E5N3PTL



E5N3PTLC

PLACAS COLOR BLANCO Y CHAMPAGNE

Código	Descripción
<input type="checkbox"/> E5N0PTL	Placa ciega con prerruptura y chasis de resina, color blanco.
<input type="checkbox"/> E5N1PTL	Placa de 1 módulo con chasis de resina, color blanco.
<input type="checkbox"/> E5N2PTL	Placa de 2 módulos con chasis de resina, color blanco.
<input type="checkbox"/> E5N3PTL	Placa de 3 módulos con chasis de resina, color blanco.
<input type="checkbox"/> E5N3PTLC	Placa de 3 módulos con chasis de resina, color champagne.

INTERRUPTORES



E2001PTL

E2003PTL

E2004PTL

INTERRUPTORES

Código	Descripción
<input type="checkbox"/> E2001PTL	Interruptor sencillo 1 módulo, 16AX, 127-277 V~, color blanco.
<input type="checkbox"/> E2003PTL	Interruptor de 3 vías 1 módulo, 16AX, 127-277 V~, color blanco.
<input type="checkbox"/> E2004PTL	Interruptor de 4 vías 1 módulo, 16AX, 127-277 V~, color blanco.

MECANISMOS



E2005PTL

E2046PTL

E4410PTL

E4411PTL



E4742V127PTL



E2000PTL

MECANISMOS

Código	Descripción
<input type="checkbox"/> E2005PTL	Pulsador 1 módulo, 10A, 127-277 V~, color blanco.
<input type="checkbox"/> E2046PTL	Zumbador 1 módulo, 127 V~ 77dB, color blanco.
<input type="checkbox"/> E4410PTL	Dimmer rotativo universal sencillo 1 módulo, 240 V~, color blanco.
<input type="checkbox"/> E4411PTL	Dimmer rotativo universal 3 vías 2 módulos, 240 V~, color blanco.
<input type="checkbox"/> E4742V127PTL	Foco piloto LED color ámbar 127 V~, color blanco.
<input type="checkbox"/> E2000PTL	Módulo ciego, color blanco.

TOMA DE CORRIENTE

E2023PTL
E2023PTLSE6028NPTL
E6028NPTLS

E6028GFG6PTL

E6028NUSBPTL

TOMA DE CORRIENTE

Código	Descripción
<input type="checkbox"/> E2023PTL	Tomacorriente 2P+T con protección infantil, 1 módulo, 15A 127-250 V~, color blanco.
<input type="checkbox"/> E2023PTLS	Tomacorriente 2P+T 1 módulo, 15A 127-250 V~, color blanco.
<input type="checkbox"/> E6028NPTL	Tomacorriente dúplex 2P+T con protección infantil, 15A 127-250 V~, color blanco, incluye placa blanca.
<input type="checkbox"/> E6028NPTLS	Tomacorriente dúplex 2P+T 15A 127-250 V~, color blanco, incluye placa blanca.
<input type="checkbox"/> E6028GFG6PTL	Tomacorriente dúplex 2P+T ICF con autoprotección y protección infantil, 15A 125V~, color blanco, incluye placa blanca.
<input type="checkbox"/> E6028NUSBPTL	Tomacorriente dúplex 2P+T con protección infantil, 15A 125V~ y 2 salidas USB 3.1A, color blanco, incluye placa blanca.

TOMAS TV - TELÉFONO



E2E52PTL

E2082/11PTL

TOMA TV - TELÉFONO

Código	Descripción
<input type="checkbox"/> E2E52PTL	Toma de TV 1 módulo, 1Vp-p, color blanco.
<input type="checkbox"/> E2082/11PTL	Toma de teléfono 4 hilos, 1 módulo, color blanco.

Las tomacorrientes e interruptores están certificadas con la NOM-003-SCFI-2014 y se prueban con la norma mexicana:

Interruptores: NMX-J-005-ANCE-2015.

Tomacorrientes sencillas y dúplex: NMX-J-412/1-ANCE-2011*.

Dúplex con USB: NMX-J-412/1-ANCE-2011.

ICFT: NMX-J-508-ANCE-2018.

* Para las tomacorrientes con obturadores, la prueba de operación normal (inciso 21), comienza en el punto 2 de la figura 43.



MODUS^{PRO}

PLACAS



Negro Mate



E5N0PTLN E5N1PTLN E5N2PTLN E5N3PTLN

PLACAS COLOR NEGRO MATE

Código	Descripción
■ E5N0PTLN	Placa ciega con prerruptura y chasis de resina, color negro mate.
■ E5N1PTLN	Placa de 1 módulo con chasis de resina, color negro mate.
■ E5N2PTLN	Placa de 2 módulos con chasis de resina, color negro mate.
■ E5N3PTLN	Placa de 3 módulos con chasis de resina, color negro mate.

INTERRUPTORES



E2001PTLN E2003PTLN E2004PTLN

INTERRUPTORES

Código	Descripción
■ E2001PTLN	Interruptor sencillo 1 módulo, 16AX, 127-277 V~, color negro mate.
■ E2003PTLN	Interruptor de 3 vías 1 módulo, 16AX, 127-277 V~, color negro mate.
■ E2004PTLN	Interruptor de 4 vías 1 módulo, 16AX, 127-277 V~, color negro mate.

MECANISMOS



E2005PTLN E2046PTLN E2000PTLN E4410PTLN

MECANISMOS

Código	Descripción
■ E2005PTLN	Pulsador 1 módulo, 10A, 127-277V~, color negro mate.
■ E2046PTLN	Zumbador 1 módulo, 127V~, color negro mate.
■ E2000PTLN	Módulo ciego, color negro mate.
■ E4410PTLN	Dimmer rotativo universal sencillo 1 módulo, 240V~, color negro mate.

TOMACORRIENTES



E2023PTLNS E6028NPTLNS E6028GFG6PTLN E6028NUSBPTLN

TOMA DE CORRIENTE

Código	Descripción
■ E2023PTLNS	Tomacorriente 2P+T, 1 módulo, 15A, 127-250V~, color negro mate.
■ E6028NPTLNS	Tomacorriente dúplex 2P+T, 15A, color negro mate, incluye placa negro mate.
■ E6028GFG6PTLN	Tomacorriente dúplex 2P+T + ICFT con protección infantil, 15A, 127-250V~, color negro mate, incluye placa negro mate.
■ E6028NUSBPTLN	Tomacorriente dúplex 2P+T + 2 USB 3.1A con protección infantil, 15A, 127-250V~, color negro mate, incluye placa negro mate.

TOMAS TV - TELÉFONO

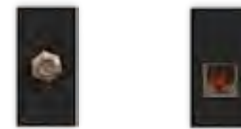

E2E52PTLN E2082C11PTLN

TOMAS DE TV - TELÉFONO

Código	Descripción
■ E2E52PTLN	Toma de TV 1 módulo, color negro mate.
■ E2082C11PTLN	Toma de teléfono, 4 hilos 1 módulo, color negro mate.

Las tomacorrientes e interruptores están certificadas con la NOM-003-SCFI-2014 y se prueban con la norma mexicana:

Interruptores: NMX-J-005-ANCE-2015.

Tomacorrientes sencillas y dúplex: NMX-J-412/1-ANCE-2011*.

Dúplex con USB: NMX-J-412/1-ANCE-2011.

ICFT: NMX-J-508-ANCE-2018.

* Para las tomacorrientes con obturadores, la prueba de operación normal (inciso 2), comienza en el punto 2 de la figura 43.



PASS & SEYMOUR

INTERRUPTORES, GRADO COMERCIAL



PS20AC3W

PS20AC3I

690WG

690IG



2623W

2623I

PS81120W

PS81120I

INTERRUPTORES

Código	Descripción
<input type="checkbox"/> PS20AC3W	Interruptor 3 vías 20A 120/277 V~ grado comercial blanco.
<input type="checkbox"/> PS20AC3I	Interruptor 3 vías 20A 120/277 V~ grado comercial marfil.
<input type="checkbox"/> 690WG	2 Interruptores sencillos aterrizados 15A 120/277 V~ grado comercial blanco.
<input type="checkbox"/> 690IG	2 Interruptores sencillos aterrizados 15A 120/277 V~ grado comercial marfil.
<input type="checkbox"/> 2623W*	Interruptor 3 vías aterrizado 20A 120/277 V~ grado comercial blanco*.
<input type="checkbox"/> 2623I*	Interruptor 3 vías aterrizado 20A 120/277 V~ grado comercial marfil*.
<input type="checkbox"/> PS81120W*	2 Interruptores sencillos aterrizados 20A 120/277 V~ grado comercial blanco*.
<input type="checkbox"/> PS81120I*	2 Interruptores sencillos aterrizados 20A 120/277 V~ grado comercial marfil*.

Compatible con TP26-(*).

SOBRE PEDIDO

TOMACORRIENTES DÚPLEX 2P+T

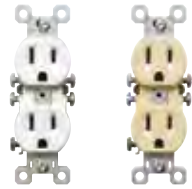

3232-W

3232-I

TOMA DE CORRIENTE DÚPLEX 2P+T

Código	Descripción
<input type="checkbox"/> 3232-W	Tomacorriente dúplex 2P+T 15A 125 V~ blanco.
<input type="checkbox"/> 3232-I	Tomacorriente dúplex 2P+T 15A 125 V~ marfil.

TOMACORRIENTES DÚPLEX 2P+T, GRADO COMERCIAL E INDUSTRIAL

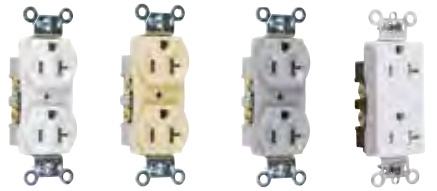

CR20-W

CR20-I

CR20-GRY

TR26342W



TR26342I

TOMA DE CORRIENTE DÚPLEX 2P+T GRADO COMERCIAL E INDUSTRIAL

Código	Descripción
<input type="checkbox"/> CR20-W	Tomacorriente dúplex 2P+T 20A 125 V~ grado comercial blanco.
<input type="checkbox"/> CR20-I	Tomacorriente dúplex 2P+T 20A 125 V~ grado comercial barfil.
<input type="checkbox"/> CR20-GRY	Tomacorriente dúplex 2P+T 20A 125 V~ grado comercial gris.
<input type="checkbox"/> TR26342W*	Tomacorriente dúplex 2P+T 20A 125 V~ grado comercial blanco.
<input type="checkbox"/> TR26342I*	Tomacorriente dúplex 2P+T 20A 125 V~ grado comercial marfil.

Compatible con TP26-(*).

SOBRE PEDIDO

TOMACORRIENTE DÚPLEX 2P+T CON SUPRESOR DE PICOS



5262-WSP

5262-REDSP

5362-WSP

8300WSP

TOMACORRIENTE DÚPLEX 2P+T CON SUPRESOR DE PICOS

Código	Descripción
<input type="checkbox"/> 5262-WSP*	Tomacorriente dúplex 2P+T con supresor de picos (TVSS) 15 A 125 V~ blanco.
<input checked="" type="checkbox"/> 5262-REDSP*	Tomacorriente dúplex 2P+T con supresor de picos (TVSS) 15 A 125 V~ rojo.
<input type="checkbox"/> 5362-WSP*	Tomacorriente dúplex 2P+T con supresor de picos (TVSS) 20A 125 V~ blanco.
<input type="checkbox"/> 8300WSP	Toma de corriente dúplex 2P+T con supresor de picos (TVSS) 20A 125 V~ grado hospital blanco.

Compatible con TP26-(*).

SOBRE PEDIDO



Todos los códigos con "TR" incluyen protección infantil.

PASS & SEYMOUR

TOMA DE CORRIENTE DÚPLEX 2P+T TIERRA AISLADA Y GRADO HOSPITAL



IG5262

IG5362

TOMA DE CORRIENTE DÚPLEX 2P+T TIERRA AISLADA

Código	Descripción
IG5262	Tomacorriente dúplex 2P+T 15A 125 V~ tierra aislada naranja.
IG5362	Tomacorriente dúplex 2P+T 20A 125 V~ tierra aislada naranja.

PLACAS



TP1-W

TP1-I

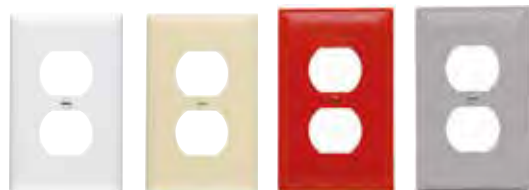

TP8-W

TP8-I

TP8-RED

TP8-GRY



TP8-IG

SS8

SS26

TP26-W



TP26-I

TP26-OR

TP26-RED

PLACAS PASS & SEYMOUR

Código	Descripción
<input type="checkbox"/> TP1-W	Placa para interruptor sencillo de nylon blanca.
<input type="checkbox"/> TP1-I	Placa para interruptor sencillo de nylon marfil.
<input type="checkbox"/> TP8-W	Placa dúplex de nylon blanca.
<input type="checkbox"/> TP8-I	Placa dúplex de nylon marfil.
<input checked="" type="checkbox"/> TP8-RED	Placa dúplex de nylon roja.
<input checked="" type="checkbox"/> TP8-GRY	Placa dúplex de nylon gris.
<input checked="" type="checkbox"/> TP8-IG	Placa dúplex de nylon con grabado "isolated ground" naranja.
<input checked="" type="checkbox"/> SS8	Placa dúplex de acero inoxidable 302S/S.
<input checked="" type="checkbox"/> SS26*	Placa para ICFT / TVSS acero inoxidable 302S/S.
<input type="checkbox"/> TP26-W*	Placa para ICFT / TVSS de nylon blanca.
<input type="checkbox"/> TP26-I*	Placa para ICFT / TVSS de nylon marfil.
<input checked="" type="checkbox"/> TP26-OR*	Placa para ICFT / TVSS de nylon naranja.
<input checked="" type="checkbox"/> TP26-RED*	Placa para ICFT / TVSS de nylon roja.

Compatible con TP26-(*).

SOBRE PEDIDO

TAPAS Y CAJAS



CA8-GH

CA26-GH

CA26-GV



WIUCED10SC

WIUCED20CL

3723FS

TAPAS Y CAJAS

Código	Descripción
<input checked="" type="checkbox"/> CA8-GH	Tapa horizontal dúplex para intemperie gris.
<input checked="" type="checkbox"/> CA26-GH*	Tapa horizontal dúplex tipo ICFT para intemperie gris.
<input type="checkbox"/> CA26-GV*	Tapa vertical dúplex metal gris p/intemperie.
<input checked="" type="checkbox"/> WIUCED10SC	Caja sobreponer 1 gang uso rudo; cubierta durante USO, gris - tapa traslúcida.
<input checked="" type="checkbox"/> WIUCED20CL	Caja sobreponer 2 gang uso rudo; cubierta en USO, gris - tapa traslúcida.
<input checked="" type="checkbox"/> 3723FS*	Tapa vertical tempoplástico transparente p/intemperie.

Compatible con TP26-(*).

SOBRE PEDIDO

CAJAS PLEXO

Simplicidad en registros y conexiones.



092001 092002

CAJAS REDONDAS IP 55 - IK 07

4 entradas con boquillas de 4 a 20 mm de diámetro.

Código	Dimensiones
092001	60 mm de diámetro por 40mm de profundidad.
092002	70 mm de diámetro por 45 mm de profundidad.



092005 092012



092020 092022

CAJAS CUADRADAS IP 55 - IK 07

Autoextinguible a 650°C según la norma IEC 60695-2-1.

Código	Descripción
092005	65 x 65 x 40 mm(1). 7 entradas con boquillas de 4 a 20 mm de diámetro.
092012	80 x 80 x 45 mm(1). 7 entradas con boquillas de 4 a 20 mm de diámetro.
092020	105 x 105 x 55 mm(1). Sin perforación.
092022	105 x 105 x 55 mm(1). Con 7 boquillas de 4 a 25 mm de diámetro.



092042 092052

CAJAS RECTANGULARES IP 55 - IK 07

Autoextinguible a 750°C según la norma IEC 60695-2-1.

Código	Dimensiones
092042	155 x 110 x 74 mm(1). Con 10 boquillas de 4 a 25 mm de diámetro.
092052	180 x 140 x 86 mm(1). Con 10 boquillas de 4 a 32 mm de diámetro.

(1) Dimensiones internas Alto x Ancho x Profundidad.

COLLARINES COLRING

La solución ideal para todos tus amarres en el sector residencial, comercial o industrial.



- Una extensa variedad de collarines que proporcionan estética y seguridad a los cableados de control.
- Conforme a EN 50146 "Collarines para instalaciones eléctricas".
- Aprobación UL 1565.
- Conforme a SAE - AS 33671.

COLLARINES COLRING

Poliamida 6/6 incoloro.

Con cabeza autobloqueo y dientes internos conforme a EN 50146.

Emp.	Ref.	Ancho (mm)	Largo (mm)	Cierre máximo Ø	Cierre mínimo Ø
100	031820	2.4	95	18	1.6
100	031821	2.4	140	33	1.6
100	031822	2.4	180	46	1.6
100	031823	3.5	140	33	1.6
100	031824	3.5	180	46	1.6
100	031825	3.5	280	77	1.6
100	031826	3.5	360	102	1.6
100	031827	4.6	180	46	1.6
100	031828	4.6	280	77	1.6
100	031829	4.6	360	102	1.6
100	031831	7.6	360	98	4.8
100	031836	9	710	218	14

PRENSAESTOPAS

Conector glándula IP 68 cierre rápido y hermético.



098021 098023 098025 098026

- Protege el cable de los riesgos de daño en el punto de corte.
- Garantiza el nivel de protección (IP) del gabinete o envoltorio donde se instala.
- Evita los riesgos por desconexión por tracción sobre el conductor mediante una adecuada sujeción.
- Fabricación en poliamida color gris.

PRENSAESTOPA PLÁSTICA PG IP 68, SE SUMINISTRA CON SELLO Y TUERCA

Según las recomendaciones de a guía UTE C 68 - 300 y 68 - 311.

Emp.	Ref.	Designación PG	Capacidad de cierre (mm)			Barneado (mm)
			min	máx	Tub.plug	
25	098021	9	4	8	1,6	15,2
25	098023	13.5	6	12	1,6	20,4
10	098025	21	12	18	3/8	28,3
5	098026	29	18	25	1/2	37

TOMAS Y CLAVIJAS DE MEDIA VUELTA: TURNLOCK

Durabilidad al máximo.



- Fabricados con materiales durables, resistentes a impactos y a productos químicos.
- Ideales para uso residencial específico, comercial e industrial.
- El diseño del prensacable le permite sujetar una amplia variedad de cables de diferentes diámetros.
- Fácil identificación del modelo y configuración del dispositivo.
- Tornillos imperdibles.

ENTRADA RECTA



Descripción	Tensión	Corriente	Referencia	Grado	NEMA	EMP.
Clavija	125 V ~	15 A	PS5266-X	Industrial	5-15P	1/10
Toma			PS5269-X	Industrial	5-15R	1/10

TURNLOCK NO NEMA



Config.	Tensión	Corriente	Clavija	Toma	Receptáculo	Placa
3P,3H	125/250 V~	20 A	L1420-P	L1420-C	L1420-R	SS720
		30 A	L1430-P	L1430-C	L1430-R	
4P,4H	120 / 208 V ~	20 A	L1520-P	L1520-C	L1520-R	
		30 A	L1530-P	L1530-C	L1530-R	

TURNLOCK NEMA

Config.	Tensión	Corriente	Clavija	Toma	Receptáculo	Placa
3P+T,4H	125/250 V~	20 A	L1420-P	L1420-C	L1420-R	SS720
		30 A	L1430-P	L1430-C	L1430-R	
	250 V ~ 3Ø	20 A	L1520-P	L1520-C	L1520-R	
		30 A	L1530-P	L1530-C	L1530-R	
4P,4H	120/208 V~ 3ØY	20 A	L1820-P	L1820-C	L1820-R	
		30 A	L1830-P	L1830-C	L1830-R	
	277/480 V~ 3ØY	20 A	L1920-P	L1920-C	L1920-R	
		30 A	L1930-P	L1930-C	L1930-R	
4P+T,5H	120/208 V~ 3ØY	20 A	L2120-P	L2120-C	L2120-R	
		30 A	L2130-P	L2130-C	L2130-R	
	277/480 V~ 3ØY	20 A	L2220-P	L2220-C	L2220-R	
		30 A	L2230-P	L2230-C	L2230-R	
2P+T,3H	125 V~	15 A	PSL515-P	PSL515-C	4710	SS7
		20 A	L520-P	L520-C	L520-R	SS720
		30 A	L530-P	L530-C	L530-R	SS7
		15 A	PSL615-P	PSL615-C	4560	SS7
	250 V~	20 A	L620-P	L620-C	L620-R	SS720
		30 A	L630-P	L630-C	L630-R	SS720
		15 A	PSL715-P	PSL715-C	4760	SS7
		20 A	L720-P	L720-C	L720-R	SS720
277 V~	20 A	L730-P	L730-C	L730-R	SS720	
	20 A	L1020-P	L1020-C	L1020-R	SS720	
	30 A	L1030-P	L1030-C	L1030-R		
	30 A	L1130-P	L1130-C	L1130-R		
480 V~3Ø	20 A	L1220-P	L1220-C	L1220-R		SS720
	30 A	L1230-P	L1230-C	L1230-R		

REGLETAS DE CONEXIÓN: NYLBLOC



034219/17

034223/21

034205

- Regletas de 12 bornes con tornillos imperdibles.
- Temperatura ambiente -25 a +55°C según la norma IEC 060664-1.
- Polipropileno autoextinguible.
- Comportamiento al hilo incandescente según IEC 060695-2-11; a 750°C, extinción <5 seg. y a 850°C < 30 seg.
- Aislamiento clase II.

ACCESORIOS DE CONEXIÓN

Emp.	Ref.	Sección (mm ²)	AWG	Corriente máxima (A)
10	034203	6	12	41
10	034205	10	10	57
10	034207	16	8	76
10	034209	25	6	101
10	034211	2,5	14	24
10	034213	6	12	41
10	034215	10	10	57
10	034217	16	8	76
10	034219	25	6	101
10	034221	2,5	14	24
10	034223	6	12	41
10	034225	10	10	57
10	034227	16	8	76

CANALETA: LINA 25™

LINA 25™ CANALETA

PVC azul RAL 2525 certificación según la norma EN 50085-2-3.

Emp.	Ref.	Ancho x Alto (mm)	Area útil (mm ²)
28 ⁽¹⁾	036201	25 x 40	720
24 ⁽¹⁾	036206	40 x 40	1245

- Perforaciones laterales paso 12.5 mm.
- Incluye tapa.
- Tramo de 2 metros.



DLP-S

CANALETAS



SISTEMA DE DISTRIBUCIÓN DE CABLE PARA OPTIMIZAR ESPACIOS Y AHORRO DE TIEMPOS DE INSTALACIÓN.



INSTALACIÓN DE CANALETA **AUTOADHESIVA** EN SOLO 3 PASOS, SIN NECESIDAD DE HERRAMIENTAS ADICIONALES.



1

Remueve la cinta protectora de adhesivo de la parte trasera de la canaleta DLP-S.

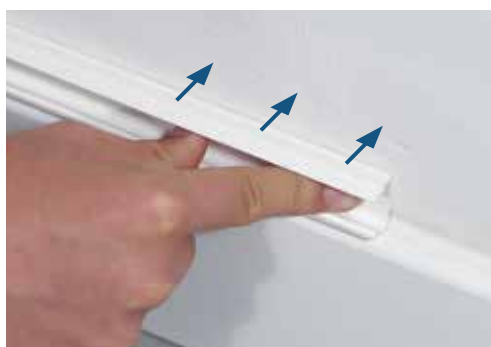

2

Coloca la canaleta en el lugar donde se requiere y presiona firmemente contra la pared. El espesor del adhesivo compensa defectos en el muro.



3

Una vez finalizado el proceso de montaje de cables, adiciona la tapa escuchando un simple click, la tapa se ajusta perfectamente a la base de la canaleta.

DLP-S

CANALETAS

Establece un punto de conexión o un punto luz donde lo necesitas.

Cumpliendo con los más altos estándares de calidad:

- Normas aplicables mexicanas y europeas.
- Resistencia al impacto.
- Autoextinguible.
- Grado de protección IP40.

CANALETA

Código	Descripción
D01510	Canaleta de 15 x 10 cm x 2m de largo atornillable, color blanco.
D11510	Canaleta de 15 x 10 cm x 2m de largo con adhesivo, color blanco.
D02012	Canaleta de 20 x 12 cm x 2m de largo atornillable, color blanco.
D12012	Canaleta de 20 x 12 cm x 2m de largo con adhesivo, color blanco.

TABLA DE SELECCIÓN

Tramos Rectos	Sección		Accesorios de Derivación					
	LARGO 2 M		ÁNGULO INTERNO	ÁNGULO EXTERNO	ÁNGULO PLANO	DERIVACIÓN T	TAPA FINAL	JUNTA
MEDIDAS	ATORNILLABLE	ADHESIVO						
15 x 10 	D01510	D11510	D15101	D15102	D15103	D15104	D15105	D15106
20 x 12 	D02012	D12012	D20121	D20122	D20123	D20124	D20125	D20126
24 x 14 	D02414	D12414	D24141	D24142	D24143	D24144	D24145	D24146
40 x 16 	D04016	D14016	D40161	D40162	D40163	D40164	D40165	D40166
50 x 20 	D05020	-	D50201	D50202	D50203	D50204	D50205	D50206
60 x 20 	D06020	-	D60201	D60202	D60203	D60204	D60205	D60206

ACCESORIOS ELÉCTRICOS

CLAVIJA 2P+T CON BASE GIRATORIA 360°

Facilita la conexión y uso de aparatos eléctricos.

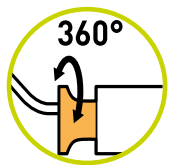

Clavija giratoria
360° 2P+T

- Su innovadora base giratoria de 360°, permite mover el cable a la posición requerida, facilitando su conexión al tomacorriente y previniendo daños en el cable.
- Incluye ranura para sujeción de cable, que facilita el uso de los aparatos eléctricos.
- Ideal para conectarse en tomas instaladas a piso, o en áreas de difícil acceso; para utilizar equipos eléctricos como herramientas, cuyo cable de alimentación está en constante movimiento.



Sistema de palanca móvil para facilitar la extracción.



Sistema para rotar y bloquear el cable en la posición deseada.

CLAVIJA CON ANILLO DE SUJECIÓN 2P

Desconecta los equipos eléctricos sin dañar el cable.



- Su innovador diseño en forma de anillo, permite desconectar fácilmente los aparatos eléctricos, sin necesidad de jalar el cable, en su lugar coloca tu dedo índice y podrás tirar de la clavija.
- Su anillo de sujeción ofrece máxima seguridad al usuario, pues previene accidentes y evita daños en el cable o en los equipos.
- Ideal para conectar todo tipo de aparatos eléctricos.



Forma correcta.



Con anillo de sujeción para facilidad de extracción.

ROTOMA MÚLTIPLE

Conecta tus dispositivos en un solo lugar y optimiza espacio.



- Gracias a su mecanismo rotativo te permite ocultarlo detrás de los muebles sin dañar los cables de conexión.
- La rotoma múltiple se conecta a una toma dúplex.
- Convierte tu tomacorriente dúplex en 6 tomacorrientes 2P + T.



Fácil de conectar a tus dispositivos.

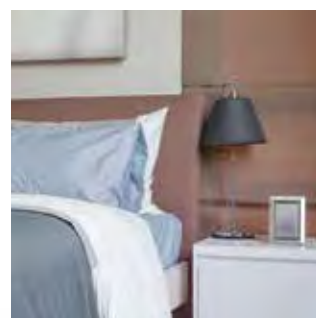

Práctico para muebles donde se dificulta la conexión.

ACCESORIOS ELÉCTRICOS

CINTAS DE AISLAR



AG-10MAT

AG-20MAT

- Cintas adhesivas para aislar alambres y cables eléctricos.
- Fabricadas con materiales de la más alta calidad.
- Ofrecen notables ventajas en términos de calidad y desempeño.
- Son 50% más resistentes a la ruptura.
- Tienen doble capacidad de estiramiento antes de romperse.
- Ofrecen hasta 16% mayor adherencia.
- Disponible en color negro, en 2 diferentes longitudes: 10m y 20m.

CINTAS DE AISLAR

Código	Descripción
AG-10MAT	Cinta aislante color negro 19 mm x 10 m.
AG-20MAT	Cinta aislante color negro 19 mm x 20 m.

BÁSICOS DEL HOGAR

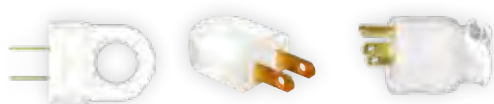

CLA2PR

2014DB

CLA360



S2049

BÁSICOS DEL HOGAR

Código	Descripción
CLA2PR	Clavija 2P con anillo de sujeción, 15A 127 V~.
CLA360	Clavija 2P+T con base giratoria 360°, 15A 127 V~.
2014DB	Clavija fija 2P, 15A 127V~.
S2049	Rotoma múltiple, con 6 tomacorrientes 2P+T, 127/220 V~.

ARTÍCULOS DE SOBREPONER



P23B

P52

P59

P38

P68

147FB



28603WQ

503MXT

503MS

538

ARTÍCULOS DE SOBREPONER

Código	Descripción
P23B	Portalámpara: <ul style="list-style-type: none"> • Potencia 100W - E27. • Resistente al impacto. • Instalación de un foco de hasta 100 W. • Bornes de conexión.
P52	Interruptor sencillo 10A, 127V~.
P59	Pulsador 10A, 127V~.
P38	Toma de corriente dúplex 2P+T, 15A, 127V~.
P68	Toma de corriente triplex 2P, 15A, 127V~.
147FB	Interruptor de paso 6A, 127V~.
<input type="checkbox"/> 28603WQ / <input checked="" type="checkbox"/> 28603BQ	Tapa para caja de empotrar, grado de protección IP55, 3 mód. Blanco / Negro. Compatible solo con Quinziño G0, el mecanismo se monta directo en la tapa. Blanco / Negro.
503MS	Caja de empotrar para 3 módulos: <ul style="list-style-type: none"> • Fabricada en polipropileno. • Resistencia a la corrosión y al impacto.
503MXT	Caja de empotrar para 3 módulos: <ul style="list-style-type: none"> • Paredes reforzadas. • Fabricada en polipropileno. • Con marco para instalación. • Tradicional. • Resistente a la corrosión y al impacto.
538	Caja octagonal.

TERRANEO

KITS BÁSICOS DE INTERCOMUNICACIÓN

UNA NUEVA OFERTA PROFESIONAL, FLEXIBLE Y SIN COMPLICACIONES.

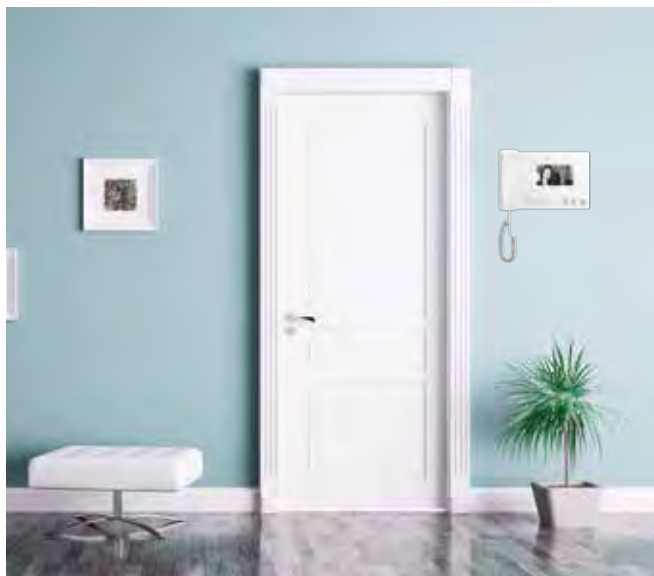

AMBOS KITS SON COMPATIBLES ENTRE SÍ, Y PODRÁS COMBINARLOS PARA LOGRAR UN SISTEMA DE INTERCOMUNICACIÓN A LA MEDIDA.

Crea un sistema de hasta 5 intercomunicadores, pueden ser videointerfón o interfón y dos frentes de calle (solo en sistema de videointerfón).

CONOCE LOS NUEVOS KITS BÁSICOS DE INTERCOMUNICACIÓN EN SUS DOS VERSIONES.



KIT DE VIDEOINTERFÓN A COLOR

Con una pantalla de 4.3" podrás ver la imagen que llegará a ti desde su cámara imperceptible, la más discreta en el mercado.



KIT DE INTERFÓN

Con una simple instalación a 3 hilos, podrás disfrutar de comunicación auditiva para saber quien llama a la puerta.

TERRANEO

KIT ACABADO ESPEJO

Kit de Videointerfón a color de 7" manos libres, 2 Hilos.



334255



318915

KIT DE VIDEOINTERFÓN A COLOR DE 7" ACABADO ESPEJO, MANOS LIBRES, 2 HILOS

Código	Descripción
318915	<ul style="list-style-type: none"> • Identificación segura del visitante y monitoreo del exterior en cualquier momento. • Acabado espejo. • Excelente calidad de calor. • Permite hasta 3 monitores adicionales y 2 frente de calle o 1 cámara de CCTV. • Puede abrir 2 cerraduras eléctricas.
INCLUYE:	<ul style="list-style-type: none"> • Frente de calle resistente a la interperie con visera de protección metálica. • Monitor a color con pantalla LCD de 7" y Manos Libres. • Fuente de alimentación para monitor. • Accesorios de instalación. • 6 tonos para selección de timbrado. • Función de luz de cortesía.

MONITOR ADICIONAL 7" ACABO ESPEJO, MANOS LIBRES, 2 HILOS

Código	Descripción
334255	<ul style="list-style-type: none"> • Permite intercomunicación con el monitor del Kit de Videointerfón u otro adicional sin accesorios extra. • Máximo 2 monitores extra por Kit de Videointerfón. • Posibilidad de abrir 2 puertas de acceso. • Mismas funciones que el monitor del Kit.



TODOS LOS MONITORES 2 HILOS SON COMPATIBLES ENTRE SÍ, ELIGE CÚAL ES EL IDEAL PARA TI EN CADA ESPACIO.

**RESISTENTE
MANOS LIBRES
ADAPTABLE**

COMPLEMENTA TU SISTEMA

Ahora tienes más opciones de crecimiento con:

- Monitores manos libres.
- Monitores con conexión wifi.
- Frentes de calle.
- Cámara de CCTV para monitoreo.

MAYOR DURACIÓN

Frente de calle con acabado aluminio y visera de protección contra la intemperie.



ACABADO NEGRO CON EFECTO ESPEJO

Ideal para integrarse a cualquier ambiente por su sofisticación y diseño.



TERRANEO

KIT BÁSICO

Kit de Videointerfón a color 4 Hilos.



KIT DE VIDEOINTERFÓN 4 HILOS

Código	Descripción
315211	Kit de videointerfón 4 hilos. Cuenta con frente de calle robusto y discreto a la vez, con cámara, iluminación con LED de luz Blanca. Posibilidad de apertura de 1 cerradura eléctrica.* Crecimiento a 4 monitores adicionales y 1 frente de calle más. Frente de calle para uso a intemperie, visera incluida. Regulación de micrófono, altavoz y volumen del timbre. Posibilidad de conectar una cámara de CCTV analógica.
INCLUYE:	<ul style="list-style-type: none"> • Frente de calle. • Monitor color con pantalla LCD de 4.3". • Extensión con clavija. • Soporte angulado (Bracket) para montaje de frente de calle. • Accesorios de montaje.

GUÍA DE FUNCIONES

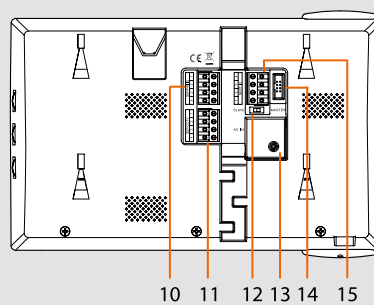
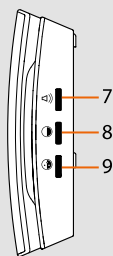
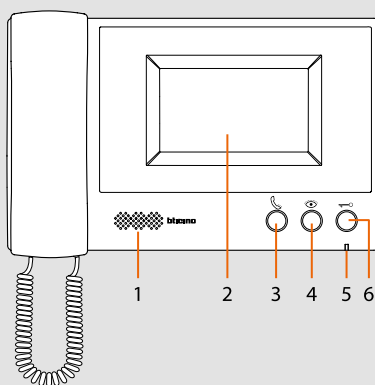

- 1 Bocina de timbrado
- 2 Pantalla
- 3 Tecla Intercom
- 4 Tecla visualización cíclica / Monitor
- 5 LED Comunicación
rojo = volumen OFF
verde parpadeante = llamada entrante
verde fijo = comunicación activa
- 6 Botón apertura de cerradura
- 7 Ajuste del volumen del timbre
- 8 Ajuste del brillo
- 9 Ajuste del color
- 10 Conexión a frente de calle principal
- 11 Conexión a frente de calle secundario o cámara de CCTV
- 12 Dip switch Master/Slave
Master = unidad interior principal
Slave = unidad interior adicional
Nota: apague y reencienda el dispositivo para activar la función.
- 13 Conexión a la red eléctrica
- 14 No utilizado
- 15 Conexión unidad interior adicional

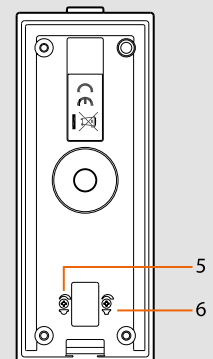
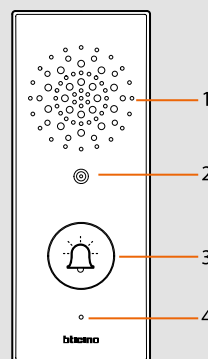

- 1 Altavoz
- 2 Cámara
- 3 Botón de llamada
- 4 Micrófono
- 5 Regulación del micrófono
- 6 Regulación del altavoz

* No incluye cerradura eléctrica. Se requiere cerradura eléctrica de 12 Volts de corriente directa. Consulta con el proveedor la cerradura adecuada para tu tipo de puerta.

TERRANEO

KIT BÁSICO

Kit de Interfón 3 Hilos.



315111

KIT DE INTERFÓN 3 HILOS

Código	Descripción
315111	Cuenta con frente de calle robusto y discreto a la vez. Posibilidad de apertura de 1 cerradura eléctrica.* Permite hasta 4 teléfonos adicionales. Regulación de micrófono, altavoz y volumen del timbre.
INCLUYE:	<ul style="list-style-type: none"> • Frente de calle de sobreponer. • Para uso a intemperie con visera incluida. • Teléfono de sobreponer y montaje a muro.

GUÍA DE FUNCIONES

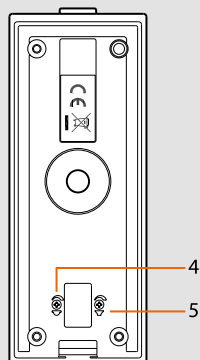
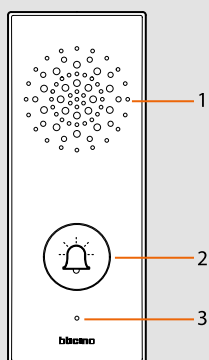

- 1 Altavoz
- 2 Pulsador de llamada
- 3 Micrófono
- 4 Regulación de micrófono
- 5 Regulación de altavoz

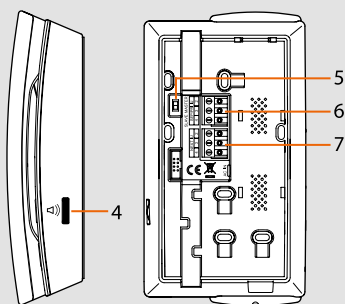
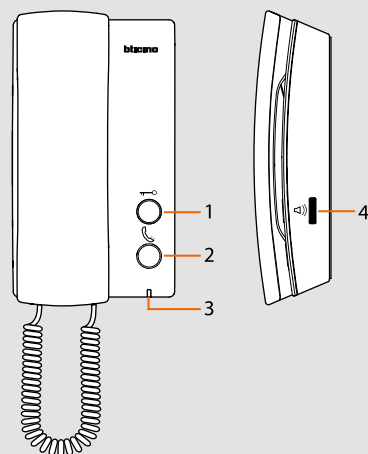

- 1 Pulsador de la cerradura
- 2 Tecla de intercom
- 3 LED de comunicación
rojo= volumen OFF
verde parpadeante=llamada entrante
verde fijo=comunicación activa
- 4 Regulación de volumen del timbre
- 5 Dip switch Master/Slave
Master=unidad interior principal de la vivienda
Slave=unidad interior adicional
Nota: Apague y reencienda el equipo para activar la función
- 6 Conexión a frente de calle
- 7 Conexión a unidad interior adicional
- 8 Conexión de alimentación eléctrica (120-240 Vca)

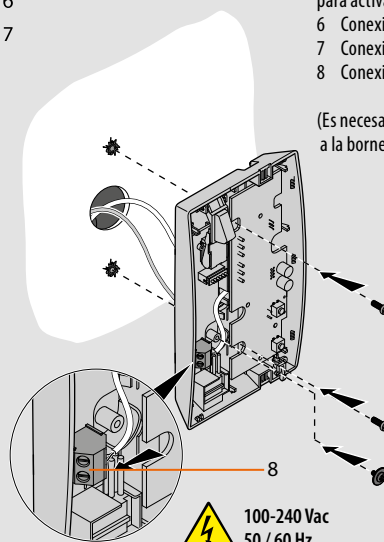

(Es necesario destapar el teléfono para acceder a la bornera de conexión).

100-240 Vac
50 / 60 Hz

* No incluye cerradura eléctrica. Se requiere cerradura eléctrica de 12 Volts de corriente directa. Consulta con el proveedor la cerradura adecuada para tu tipo de puerta.

BTPLUG

INTERRUPTORES BTPLUG

Con protección de falla a Tierra.



Desarrollados bajo los más altos estándares de calidad, los Interruptores de Circuito por Falla a Tierra (ICFT) ofrecen una óptima protección contra sobrecarga, cortocircuito y falla a tierra.

Las fallas por sobrecarga, cortocircuito y falla a tierra se pueden presentar en cualquier instalación eléctrica.

Una falla a tierra ocurre cuando se presenta la ruptura del aislamiento de un conductor, situación que favorece la circulación de corrientes de fuga en las que el cuerpo humano puede formar parte del circuito a tierra a través de un contacto directo o indirecto, poniendo en peligro la vida de nuestros seres queridos.

La norma de instalaciones eléctricas NOM-001-SEDE-2012 prevé el uso de los Interruptores de Circuito por Falla a Tierra. Los interruptores Btplug, pueden ser instalados en todos los centros de carga (12 a 42 polos), en toda la línea de tableros de alumbrado (12 a 42 polos) Btplug o bien en los centros de carga y tableros de alumbrado (3/4") convencionales del mercado.



CARACTERÍSTICAS GENERALES

A diferencia de los interruptores convencionales del mercado, los Interruptores de Circuito por Falla a Tierra (ICFT) cuentan con un cinematismo interno de alto desempeño que asegura una óptima protección y duración del interruptor:

- Versiones: 1 polo.
- Corriente nominal I_n : 15, 20 y 30 A.
- Corriente de disparo $I_{\Delta n}$: 6 mA (Tipo A).
- Tensión nominal: 120 V~.
- Capacidad Interruptiva: 10 kA (120 V~).
- Montaje: Plug In
- Paso: 3/4"
- Certificaciones: ANCE.

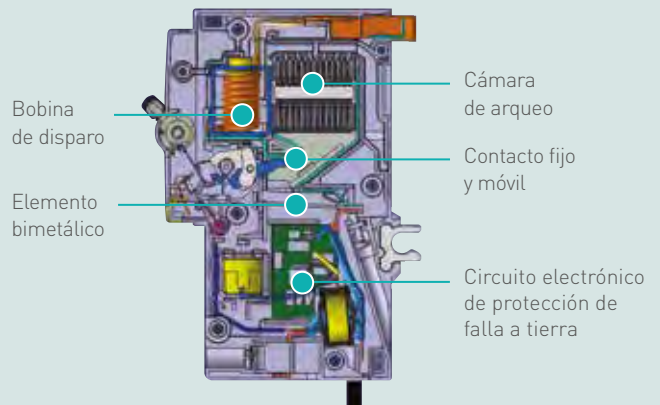

INTERRUPTORES TERMOMAGNÉTICOS CON PROTECCIÓN DE FALLA A TIERRA BTPLUG ENCHUFABLES

Versión	Tensión nominal (V ~)	Capacidad Interruptiva I_{cu} (kA)	Corriente nominal I_n (A)	Interruptor	Corriente de disparo $I_{\Delta n}$ (mA)
1 polo	120	10	15	BTP1C15R6	6
			20	BTP1C20R6	

BTPLUG

STARSYS Y BTPLUG



ST502

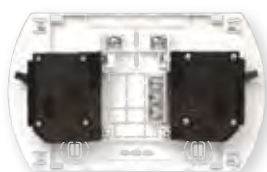

Flexibilidad

La instalación de los centros de carga STARSYS es sumamente simple y rápida, ya que cuenta con preparaciones que permiten su fijación a cajas de registro y chalupas convencionales, o bien directamente al muro utilizando taquetes.

CENTRO DE CARGA STARSYS

Código	Número de polos	Zapatras principales (capacidad máx)	Tipo de montaje
ST502	2	50A	Sobreponer



BTN1/20



BTN2/10



BTN3/70

INTERRUPTORES TERMOMAGNÉTICOS 1 POLO

Código	Versión	Vn (Vca)	In(A)
BTN1/10	1 polo	120	10
BTN1/15			15
BTN1/20			20
BTN1/30			30
BTN1/40			40
BTN1/50			50
BTN1/60			60

INTERRUPTORES TERMOMAGNÉTICOS 2 POLOS

Código	Versión	Vn (Vca)	In(A)
BTN2/10	2 polos	120/240	10
BTN2/15			15
BTN2/20			20
BTN2/30			30
BTN2/40			40
BTN2/50			50
BTN2/60			60
BTN2/70			70

INTERRUPTORES TERMOMAGNÉTICOS 3 POLOS

Código	Versión	Vn (Vca)	In(A)
BTN3/10	3 polos	120/240	10
BTN3/15			15
BTN3/20			20
BTN3/30			30
BTN3/40			40
BTN3/50			50
BTN3/60			60
BTN3/70			70



BTN/2EN



BTN/4EN



BTN/8EN



BTL743E



BTN103L/8E

CENTRO DE CARGA USO DOMÉSTICO

Zapatras principales - 1 fase - 3 hilos 120/240 V~, 10 kA simétricos

Código	Número de polos	Zapatras principales (capacidad máx)	Tipo de montaje
BTN/2EN	2	50A	empotrar
BTN/2SN	2	50A	sobreponer
BTN/4EN	4	60A	empotrar
BTN/4SN	4	60A	sobreponer
BTN/8EN	8	100A	empotrar
BTN/8SN	8	100A	sobreponer

CENTRO DE CARGA USO COMERCIAL O INDUSTRIAL

Zapatras principales - 3 fases - 4 hilos 120/240 V~, 10 kA simétricos

Código	Número de polos	Zapatras principales (capacidad máx)	Tipo de montaje
BTL743E	3	70A	empotrar
BTL743S	3	70A	sobreponer

Zapatras principales - 1 fase - 3 hilos 120/240 V~, 10 kA simétricos

Código	Número de polos	Zapatras principales (capacidad máx)	Interior	Tipo de montaje
BTNE103/8E	8	100A	plug in	empotrar
BTNE103/8S	8	100A	plug in	sobreponer

CENTRO DE CARGA - COMPONENTES POR SEPARADO

CENTRO DE CARGA ENSAMBLADO

Zapatras principales - 1 fase - 3 hilos 120/240 V~, 10 kA simétricos

Número de polos	Zapatras Principales (Capacidad máx.)	Caja + Interior	Frente	Montaje	Código	Código
12	125A	plug in	BTNE312L1R	empotrar	BTC12RE	BTNE31L12E
				sobreponer	BTC12RS	BTNE31L12S
20	125A	plug in	BTNE320L1R	empotrar	BTC20RE	BTNE31L20E
				sobreponer	BTC12RS	BTNE31L20S
30	200A	plug in	BTNE330L1R	empotrar	BTC30Z/RE	BTNE31L30E
				sobreponer	BTC30Z/RS	BTNE31L30S

Zapatras principales - 3 fases - 4 hilos 120/240 V~, 10 kA simétricos

Número de polos	Zapatras Principales (Capacidad máx.)	Caja + Interior	Frente	Montaje	Artículo	Artículo
12	125A	plug in	BTNE412L1R	empotrar	BTC12RE	BTNE41L12E
				sobreponer	BTC12RS	BTNE41L12S
20	125A	plug in	BTNE420L1R	empotrar	BTC20RE	BTNE41L20E
				sobreponer	BTC12RS	BTNE41L20S

BTPLUG

GABINETES, TERMOMAGNÉTICOS Y ACCESORIOS

Interruptores y Accesorios



0622N



0623N

INTERRUPTORES DE SOBREPONER

Código	Descripción
0622N	Interruptor de sobreponer, 2 polos - 1 tiro, 32 A.
0623N	Interruptor de sobreponer, 3 polos - 1 tiro, 32 A.



FN81CEW...



FN82CEW...



FN83CEW...

INTERRUPTORES TERMOMAGNÉTICOS

Unipolar - 230 V~ 10KA		
Curva C	In (A)	No. de módulos
FN81CEW3	3	1
FN81CEW6	6	1
FN81CEW10	10	1
FN81CEW16	16	1
FN81CEW20	20	1
FN81CEW25	25	1
FN81CEW32	32	1
FN81CEW40	40	1
FN81CEW50	50	1
FN81CEW63	63	1



F115/2D



E113/4E

GABINETES Y ACCESORIOS RESIDENCIALES

Código	Móds Din	Tipo de montaje	Grado de protección	Dimensiones (LxHxp)mm
F115/2D	1-2	sobreponer	IP40	50 x 140 x 72
E113/4E	1-4	empotrar	IP30	105 x 168 x 65



F107N3DN

IDROBOARD ESTÁNDAR

Código	No.de filas	No. de filas	Dimensiones (LxHxP) mm
F107N3DN	1	1	93 x 174 x 109



F107N2DN



F107N4DN

IDROBOARD VERSIÓN COMPACTA

Código	No.de filas	No. de Módulos	Dimensiones (LxHxP) mm
F107N2DN	1	2	75 x 170 x 106
F107N4DN	1	4	141 x 200 x 106

Bipolar - 400 V~ 10KA		
Curva C	In (A)	No. de módulos
FN82CEW6	6	2
FN82CEW10	10	2
FN82CEW16	16	2
FN82CEW20	20	2
FN82CEW25	25	2
FN82CEW32	32	2
FN82CEW40	40	2
FN82CEW50	50	2
FN82CEW63	63	2

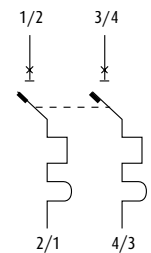

Tripolar - 400 V~ 10KA		
Curva C	In (A)	No. de módulos
FN83CEW6	6	3
FN83CEW10	10	3
FN83CEW16	16	3
FN83CEW20	20	3
FN83CEW25	25	3
FN83CEW32	32	3
FN83CEW40	40	3
FN83CEW50	50	3
FN83CEW63	63	3

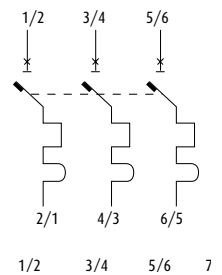

TRANSFORMANDO ESPACIOS DONDE LA GENTE VIVE, TRABAJA Y SE REÚNE



Entendemos tus necesidades, **estamos listos para resolver tus dudas**, ayudarte a mejorar la calidad de vida de las personas **y crear experiencias excepcionales** a través de nuestras soluciones.



Asistencia telefónica,
capacitación y certificación,
asesoría en proyectos,
catálogos, exhibición,
centro de cotizaciones.

BTicino de México, S.A. de C.V.
Carretera Querétaro - San Luis Potosí
No. 22512, interior 6
Santa Rosa Jáuregui, Querétaro, México.
C.P. 76220
Tel: 442 238 04 00
Sin costo: 800 714 8524



Asistencia telefónica,
capacitación y certificación,
asesoría en proyectos,
catálogos, exhibición,
centro de cotizaciones.

bticino.com.mx

OFICINAS COMERCIALES

Zona Metropolitana Show Room Ciudad de México

Montes Urales 715, 3er piso
Col. Lomas de Chapultepec
11000, Ciudad de México
Tel: 55 36 00 58 00
Sin costo: 800 BTICINO
800 2842466

Zona Pacífico Show Room Guadalajara

Av. Circunvalación
Agustín Yañez 2613-1B
Col. Arcos Vallarta Sur
44500, Guadalajara, Jalisco
Tels: 33 30 01 00 00
Sin costo: 800 BTICINO
800 2842466

Zona Centro Show Room Querétaro

Carretera Querétaro-San Luis Potosí
No. 22512 Interior 6
Santa Rosa Jáuregui,
76220, Querétaro, Querétaro.
Tel: 44 22 38 04 00
Sin costo: 800 BTICINO
800 2842466

Zona Norte Show Room Monterrey

Av. Simón Bolívar, No. 570 A y B
Colonia Chepevera,
64030, Monterrey, Nuevo León
Tels: 81 22 82 24 00
Sin costo: 800 BTICINO
800 2842466

Zona Golfo Show Room Mérida

Av. Campestre No. 3
Esquina Prolongación Paseo Montejo
Interior de Plaza Campestre
Col. Campestre
97120, Mérida, Yucatán.
Tel: 99 94 02 38 30
Sin costo: 800 BTICINO
800 2842466



Accesa al sitio
oficial de BTicino



bticino

BTicino de México se reserva el derecho de variar las características de los productos que se muestran en este catálogo.

SB24CMX-2