

L/N/NT4279C6S

Conector RJ45 STP Toolless categoría 6

bticino

Código Bticino

L4279C6S, NT4279C6S, N4279C6S

Descripción

Sistema de conectores RJ45 en categoría 6 STP de color gris claro para estaciones de trabajo o patch panels con conexión de incisión de aislamiento sin el uso de herramienta, conforme a la normativa ISO 11801 y 2.0, EN 50173-1 e EIA/TIA 568 B2.10.

Línea Bticino

LIVINGLIGHT

Características

Forro: Policarbonato y metal para el blindaje.

Inserción/desinserción: 2500 ciclos

Temperatura de operación: -40°C a +70°C

Conexión: T568A, T568B

Conductores: Cable no blindado 22/26 AWG

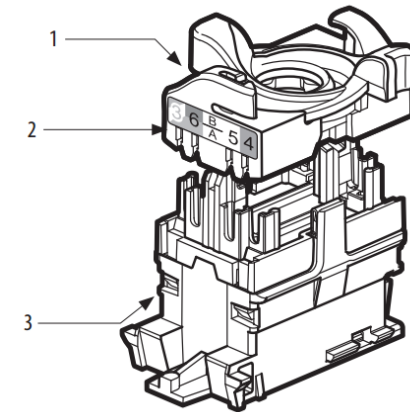

Leyenda

1. Módulo de acoplamiento
2. Código de colores T568A y T568B
3. Conector RJ45

Dimensiones (mm)

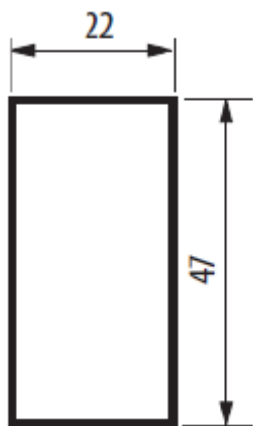

Tipología de conexión

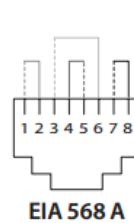

EIA 568 A

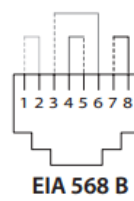
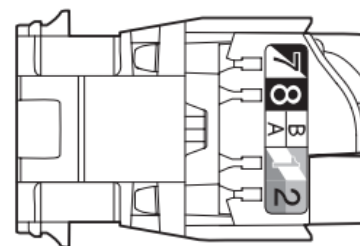

EIA 568 B

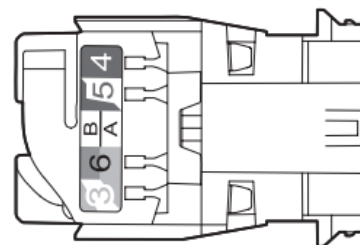

Cableado

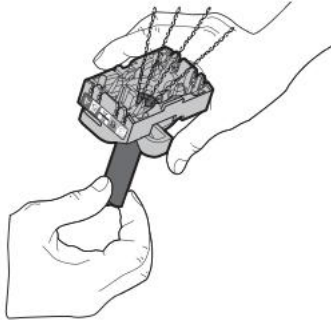

1.- Inserte el cable en el módulo de acoplamiento.

2.- Separa los pares e insértalos en la ranura correcta, respetando el código de colores.

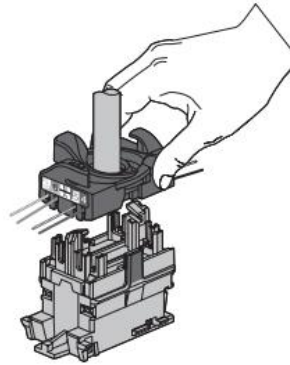

3.- Engancha el conector al módulo.

4.- Gira el seguro para terminar la conexión.

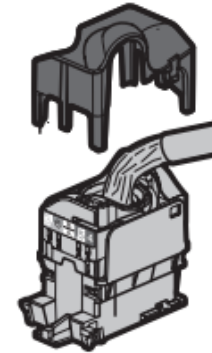

5.- Blindaje STP

Desempeño

PÉRDIDA DE RETORNO

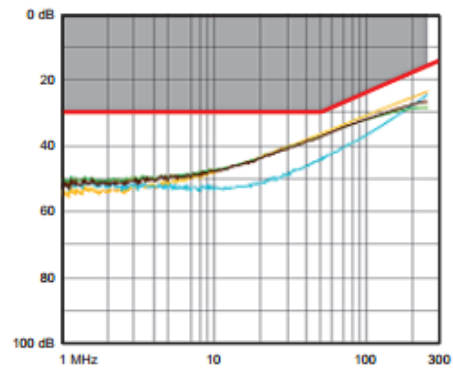

NEXT

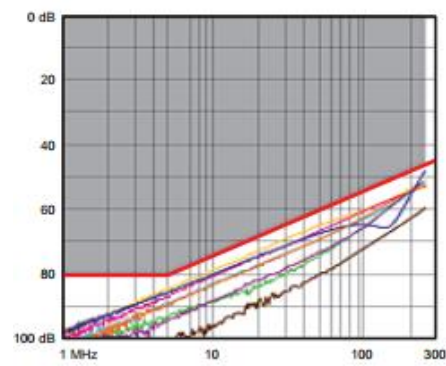

ATENUACIÓN

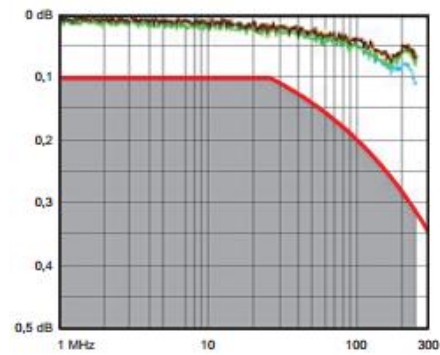

FEXT

