

LIVING
now®

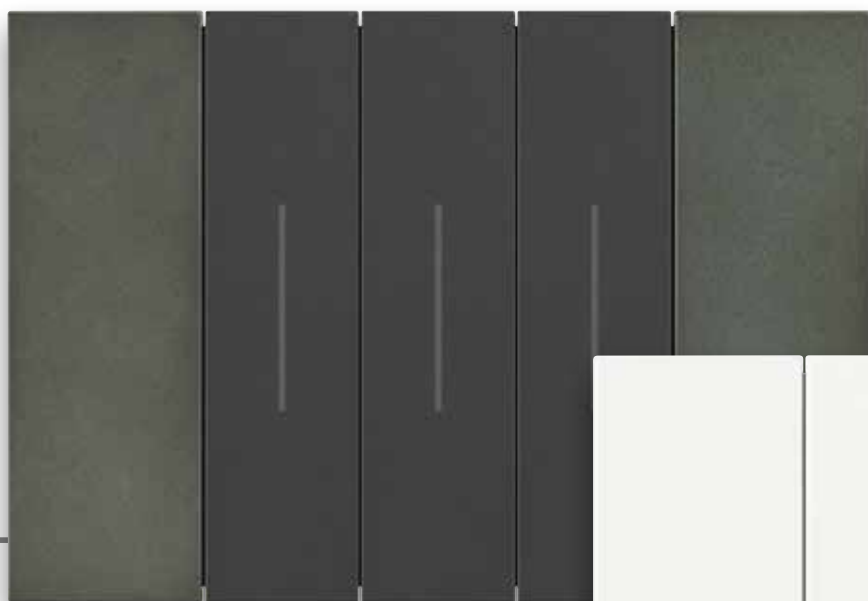

FICHAS
TÉCNICAS

bticino

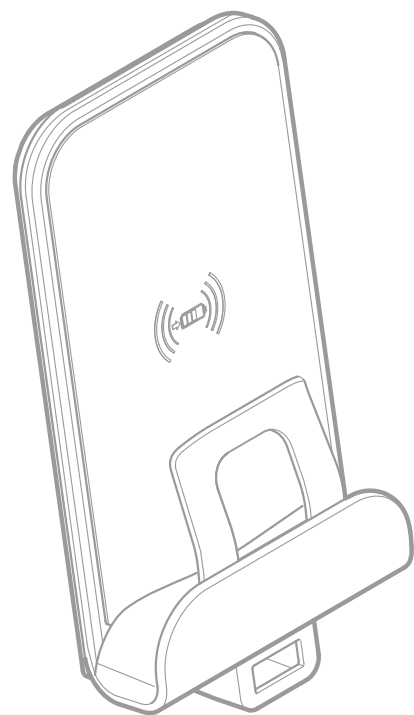
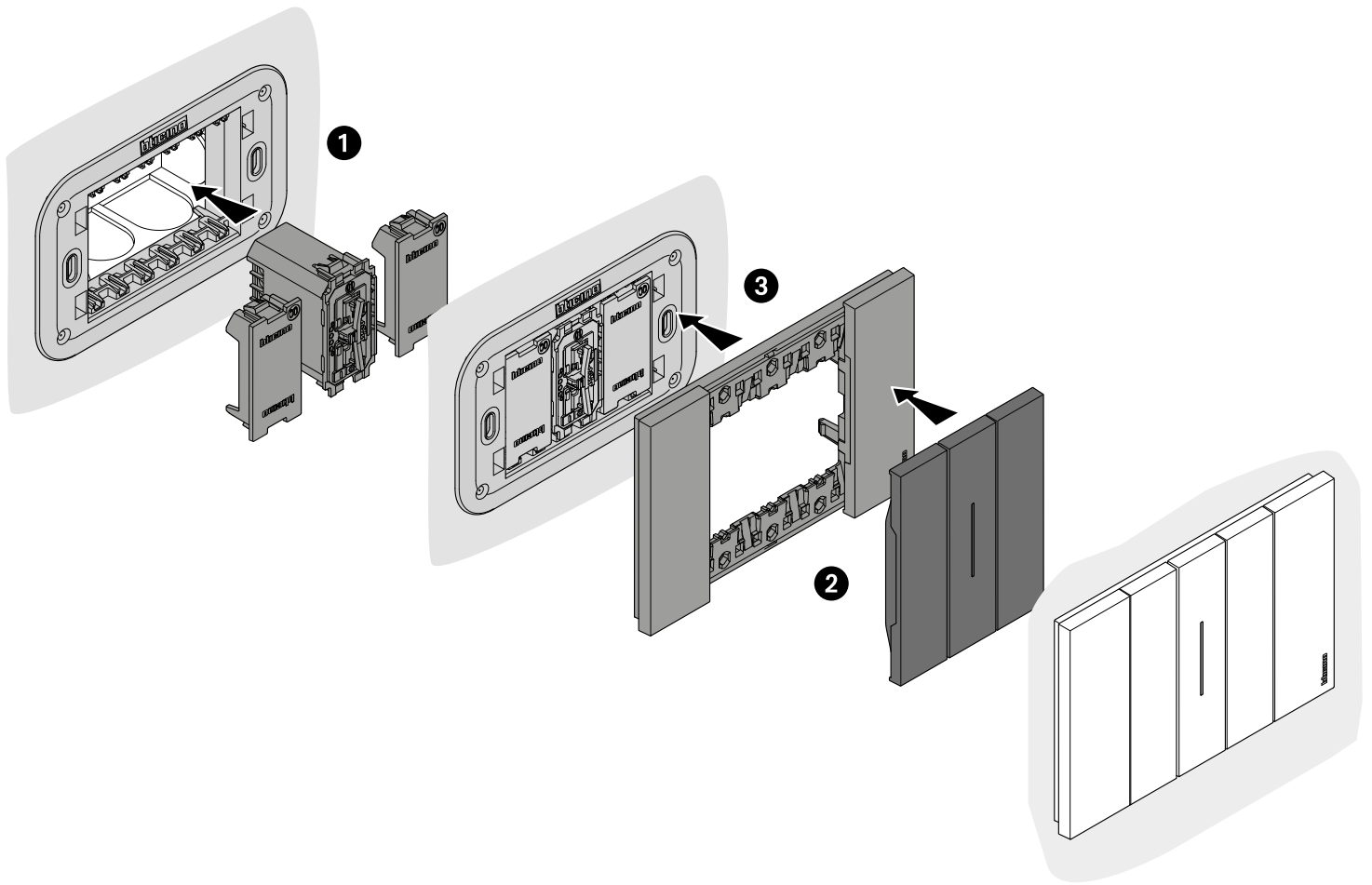

CONTENIDO

LIVING NOW TRADICIONAL

APARATOS DE MANDO

K4001 Interruptor sencillo, 1 módulo	4
K4003 Interruptor 3 vías, 1 módulo	8
K4004 Interruptor 4 vías, 1 módulo	12
K4005 Pulsador, 1 módulo	16
K4411 Dimmer pulsante universal, 2 módulos	20
K4430/K4430 Sensor de movimiento PIR, 2 y 1 módulo	26
K4549 Interruptor de tarjeta, 2 módulos	32
K4027V127H Conmutador de señalización para habitación de hotel	36
K4373 Portalámparas, 1 módulo	40
KW4177, KM4177, KG4177 Toma para rasudadora, 3 módulos	44
K4027 Conmutador de doble tecla, 1 módulo	48

TOMACORRIENTES Y CARGADORES USB

KW4129, KM4129, KG4129, KW4188, KM4188, KG4188 Tomacorrientes de uso general	52
KW4126, KM4126, KG4126, KW4185, KM4185, KG4185 Tomacorriente euroamericana	56
K4285C1, K4285C2 Cargadores USB tipo A, 1 y 2 módulos	60
K4287C2 Cargador USB A+C 3 A, 2 módulos	64
KW4286CW2, KM4286CW2, KG4286CW2 Cargador de inducción y USB	68
KW4188GFG6, KM4188GFG6, KG4188GFG6 Tomacorriente con ICFT, 3 módulos	73

CONECTORES

K4202F Toma de TV, 1 módulo	77
KW4258RJ11, KM4258RJ11, KG4258RJ11 Toma de teléfono de 4 hilos, 1 módulo	81
KW4279C5E, KM4279C5E, KG4279C5E Conector RJ45 categoría 5E, 1 módulo	85
KW4279C6A, KM4279C6A, KG4279C6A Conector RJ45 categoría 6A, 1 módulo	90
KW4279C6, KM4279C6, KG4279C6, KW4279C6S, KM4279C6S, KG4279C6S Conector RJ45 categoría 6, 1 módulo	96
KW4269R, KM4269R, KG4269R Conector RCA de 2 canales, 1 módulo	102
KW4294, KM4294, KG4294 Conector para bocinas, 1 módulo	106
K4284P Conector HDMI, 1 módulo	110
K4285P Conector USB transmisor de datos, 1 módulo	115

SEÑALIZACIÓN

K4380 Lámpara de emergencia extraíble, 2 módulos	119
K4743V127T Foco piloto a LED color ámbar	124
K4356V127 Zumbador, 1 módulo	126
K4950 Módulos ciegos (tapón ciego)	130
K4953 Módulos con salida para cable, 1 módulo	133

PLACAS Y ACABADOS

KA4802...,KA4803..., KA4804...,KA4806... Placas de tecnopolímeros, zamak, madera de 2, 3, 4 y 6 módulos **136**

LIVING NOW + SMART

INTERRUPTOR SMART

K4003C Interruptor smart, 1 módulo **142**

DIMMERS UNIVERSALES

K4411C Dimmer universal SMART, 1 módulo **147**

K4411CM2 Dimmer universal 2 hilos, 2 módulos **153**

CONTROL DE PERSIANAS

K4027C Control de persianas smart, 1 módulo **158**

TOMACORRIENTE SMART

K4531C Módulo para tomacorriente smart, 1 módulo **167**

ENTRADA AUXILIAR

3584C Micromódulo de entrada auxiliar **161**

GATEWAY

K4500C / K4570CW Gateway y comando escenario entrar & salir **170**

DIN MEDIDOR

F20T60A Módulo din medidor de corriente **176**

COMANDOS

K4003CW Comando inalámbrico on/off **178**

K4027CW Comando inalámbrico de persianas **181**

K4574CW Comando inalámbrico de escenas día y noche **185**

LIVING
n o w®



TRADICIONAL

INTERRUPTOR SENCILLO, 1 MÓDULO

DESCRIPCIÓN

El interruptor sencillo de Living Now es un dispositivo eléctrico que permite el encendido y apagado, de un circuito de iluminación compuesto por uno o varios focos o luminarias.

Al interruptor sencillo también se le conoce como control de 1 solo punto.

APLICACIONES

El interruptor sencillo K4001 está diseñado para el control de cargas de iluminación en espacios como:



Recámaras

Salas

Comedores

Estudios

Cuartos de TV

CARACTERÍSTICAS

1 - Oficinas para conductores

- Permiten conectar hasta 2 cables calibre 12 AWG (4 mm²) por borne.

2 - Tornillo

- De cabeza mixta.
- Opresor de cable para una rápida y segura conexión del conductor.

3 - Bornes de conexión protegido

- Evitan el contacto con las partes energizadas.

4 - Partes moldeadas en policarbonato

- Excelente aislamiento eléctrico.
- Retardante a la flama.
- Libre de halógeno.
- Resistencia a impactos IK04.
- Índice de protección: IP21.

5 - Identificador translúcido

- Permite instalar un foco piloto para localización nocturna.

6 - Mecanismo axial

- Permite el accionamiento desde cualquier punto del interruptor.

Contacto con doble punto de plata

- Ofrece un mayor tiempo de vida.
- Mejor conducción eléctrica.

Terminales y balancines fabricados 100% de latón



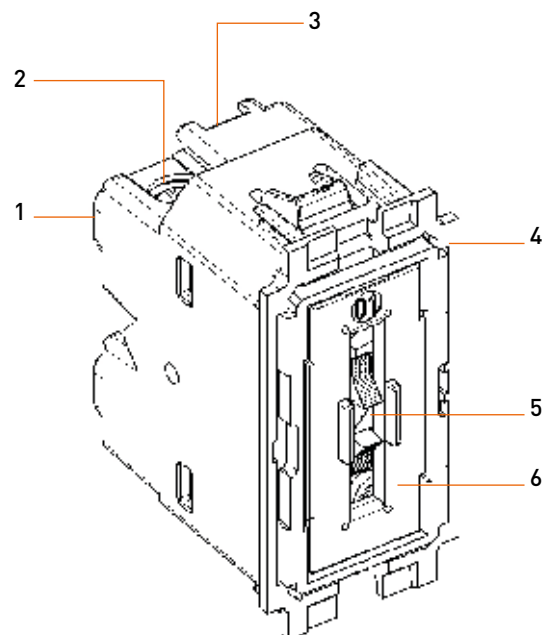



- Resistencia a la corrosión.
- Excelente condición eléctrica.



INTERRUPTOR SENCILLO, 1 MÓDULO

Foto	Código	Descripción	Número de polos	Sistema de comando	Tipo de carga	Corriente nominal	Tensión nominal	Sección máx cond	Módulos
	K4001	Interruptor	1	Axial	Resistivo Inductivo	10 AX	127 - 250 V~ 60Hz	2x12 AWG	1

Tabla de compatibilidades de tipo de carga:

Carga							
	Incandescente	Halógeno	Tubos fluorescentes	Transformador ferromagnético	Transformador electrónico	Fluorescentes compactas	LED
	10 A	10 A	10 A	10 A	10 A	10 A	10 A

RANGOS ELÉCTRICOS

- 1) Probado con más de 80,000 maniobras bajo carga, dos veces las disposiciones de la ley. Corresponde a más de 40 años de uso "normal".
- 2) 10AX 250 V, probado hasta 700 A pico, lo hace perfecto para gestionar la iluminación también con las nuevas fuentes LED que generan corriente máxima importante en el encendido.

DIMENSIONES

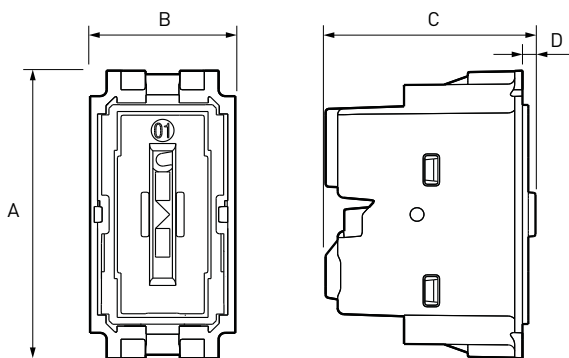

A	B	C	D
45	22	32	2

* Las medidas se encuentran en milímetros.

DIAGRAMAS DE CONEXIÓN

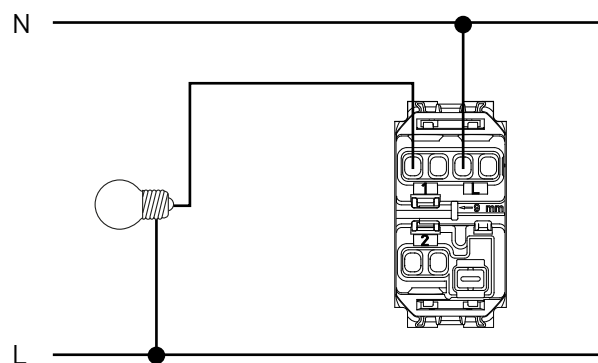

Interruptor código **K4001**

INTERRUPTOR SENCILLO, 1 MÓDULO

CERTIFICACIONES

NOM-003-SCFI-2000
NOM-ANCE

MONTAJE EN PLACAS DE

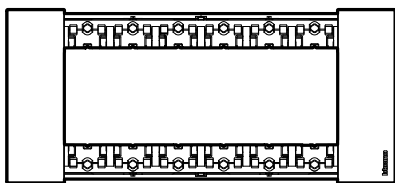

6 MÓDULOS
KA4806...

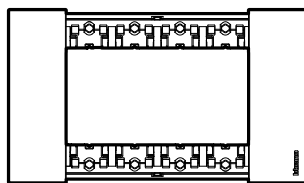

4 MÓDULOS
KA4804...

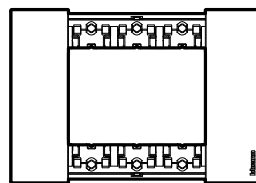

3 MÓDULOS
KA4803...

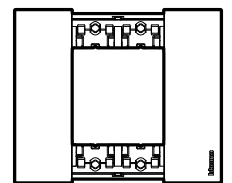

2 MÓDULOS
KA4802...

DIAGRAMA DE MONTAJE

Montaje:

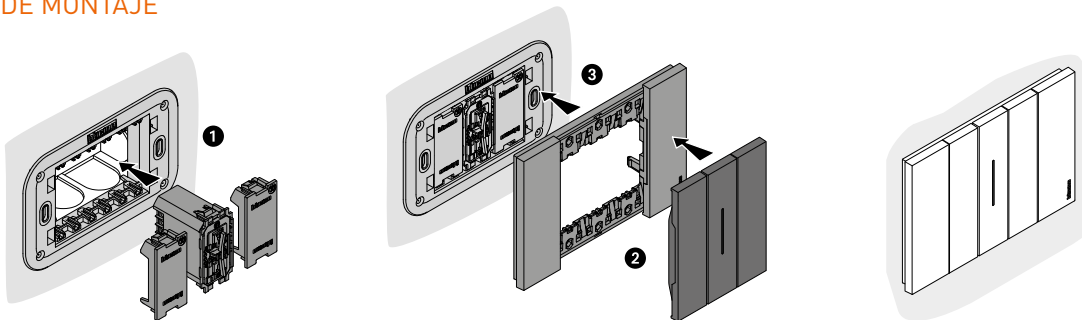

Desmontaje:

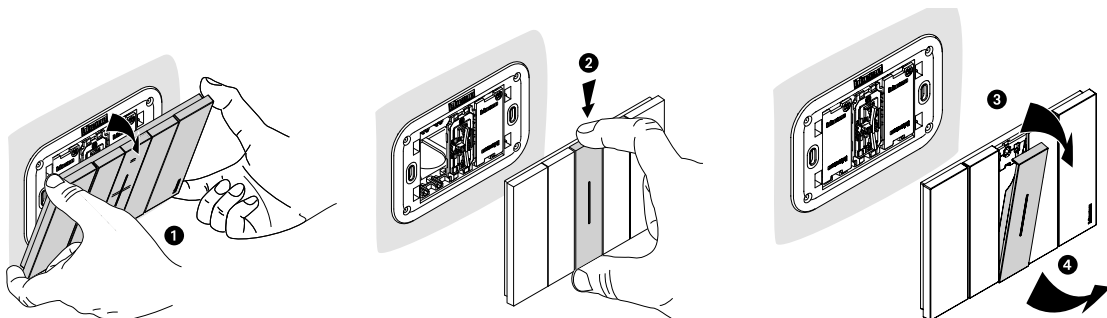

ACCESORIOS

A)



















B)





- Todos los interruptores de Living Now son iluminables.

INTERRUPTOR SENCILLO, 1 MÓDULO

TABLA DE COMPATIBILIDAD EN PLACAS

		Módulos			
	Acabados	2	3	4	6
	BLANCO	KA4802KW	KA4803KW	KA4804KW	KA4806KW
	ORO	KA4802ZW	KA4803ZW	KA4804ZW	KA4806ZW
	LUNA	KA4802NW	KA4803NW	KA4804NW	KA4806NW
	HIELO	KA4802DW	KA4803DW	KA4804DW	KA4806DW
	CIELO	KA4802DA	KA4803DA	KA4804DA	KA4806DA
	PIXEL	KA4802MW	KA4803MW	KA4804MW	KA4806MW
	ARENA	KA4802KM	KA4803KM	KA4804KM	KA4806KM
	COBRE	KA4802ZM	KA4803ZM	KA4804ZM	KA4806ZM
	ROBLE	KA4802LM	KA4803LM	KA4804LM	KA4806LM
	AURA	KA4802DM	KA4803DM	KA4804DM	KA4806DM
	ÓPTICO	KA4802MM	KA4803MM	KA4804MM	KA4806MM
	NEGRO	KA4802KG	KA4803KG	KA4804KG	KA4806KG
	SPACE	KA4802NG	KA4803NG	KA4804NG	KA4806NG
	ACERO	KA4802ZG	KA4803ZG	KA4804ZG	KA4806ZG
	NOGAL	KA4802LG	KA4803LG	KA4804LG	KA4806LG
	NOCHE	KA4802DG	KA4803DG	KA4804DG	KA4806DG
		Chasis			
		K4702	K4703L	K4704L	K4706

Compatibilidad de cubreteclas:

Color BLANCO	Color ARENA	Color NEGRA
 <p>KW01</p> <ul style="list-style-type: none"> <input type="checkbox"/> KW01 <input type="checkbox"/> KW01M2 <input type="checkbox"/> KW01A <input type="checkbox"/> KW01D <input type="checkbox"/> KW01F <input type="checkbox"/> KW01M2A <input type="checkbox"/> KW01M2D <input type="checkbox"/> KW01M2X 	 <p>KM01</p> <ul style="list-style-type: none"> <input type="checkbox"/> KM01 <input type="checkbox"/> KM01M2 <input type="checkbox"/> KM01A <input type="checkbox"/> KM01D <input type="checkbox"/> KM01F <input type="checkbox"/> KM01M2A <input type="checkbox"/> KM01M2D <input type="checkbox"/> KM01M2X 	 <p>KG01</p> <ul style="list-style-type: none"> <input type="checkbox"/> KG01 <input type="checkbox"/> KG01M2 <input type="checkbox"/> KG01A <input type="checkbox"/> KG01D <input type="checkbox"/> KG01F <input type="checkbox"/> KG01M2A <input type="checkbox"/> KG01M2D <input type="checkbox"/> KG01M2X

INTERRUPTOR 3 VÍAS, 1 MÓDULO**DESCRIPCIÓN**

El interruptor de 3 vías es un dispositivo eléctrico que permite el encendido y apagado de un circuito de iluminación compuesto por una o varias lámparas desde 2 puntos, para este caso debe ser complementado con otro interruptor de 3 vías.

Al interruptor de 3 vías también se le conoce como interruptor de escalera.

APLICACIONES

El interruptor de 3 vías K4003 está diseñado para el control de cargas de iluminación en espacios como:



Recámaras

Pasillos

Escaleras

Garajes

CARACTERÍSTICAS**1 - Oficinas para conductores**

- Permiten conectar hasta 2 cables calibre 12 AWG (4 mm²) por borne.

2 - Tornillo

- De cabeza mixta.
- Opresor de cable para una rápida y segura conexión del conductor.

3 - Bornes de conexión protegido

- Evitan el contacto con las partes energizadas.

4 - Partes moldeadas en policarbonato

- Excelente aislamiento eléctrico.
- Retardante a la flama.
- Libre de halógeno.
- Resistencia a impactos IK04.
- Índice de protección: IP21.

5 - Identificador translúcido

- Permite instalar un foco piloto para localización nocturna.

6 - Mecanismo axial

- Permite el accionamiento desde cualquier punto del interruptor.

Contacto con doble punto de plata

- Ofrece un mayor tiempo de vida.
- Mejor conducción eléctrica.

Terminales y balancines fabricados 100% de latón

- Resistencia a la corrosión.
- Excelente condición eléctrica.

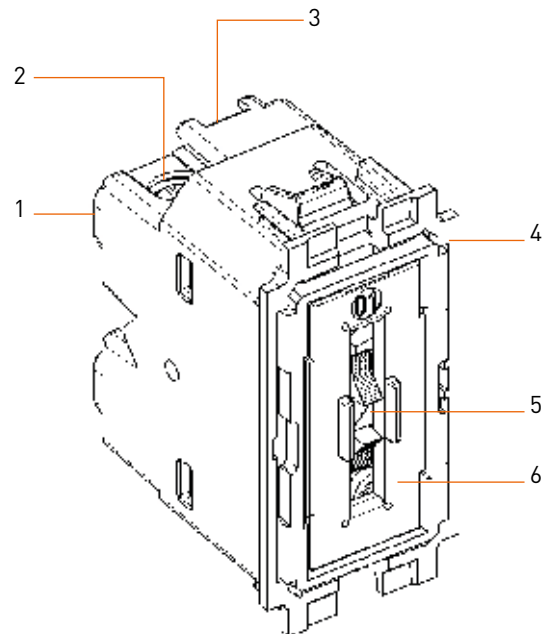

INTERRUPTOR 3 VÍAS, 1 MÓDULO

Foto	Código	Descripción	Número de polos	Sistema de comando	Tipo de carga	Corriente nominal	Tensión nominal	Sección máx cond	Módulos
	K4003	Interruptor	1	Axial	Resistivo Inductivo	10 AX	127 - 250 V~ 60Hz	2x12 AWG	1

Tabla de compatibilidades de tipo de carga:

Carga							
	Incandescente	Halógeno	Tubos fluorescentes	Transformador ferromagnético	Transformador electrónico	Fluorescentes compactas	LED
	10 A	10 A	10 A	10 A	10 A	10 A	10 A

RANGOS ELÉCTRICOS

- 1) Probado con más de 80,000 maniobras bajo carga, dos veces las disposiciones de la ley. Corresponde a más de 40 años de uso "normal".
- 2) 10AX 250 V, probado hasta 700 A pico, lo hace perfecto para gestionar la iluminación también con las nuevas fuentes LED que generan corriente máxima importante en el encendido.

DIMENSIONES

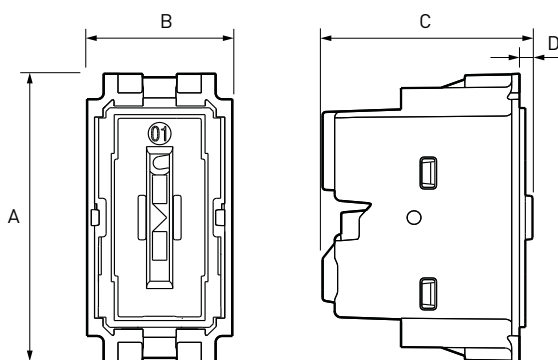

A	B	C	D
45	22	32	2

* Las medidas se encuentran en milímetros.

DIAGRAMAS DE CONEXIÓN

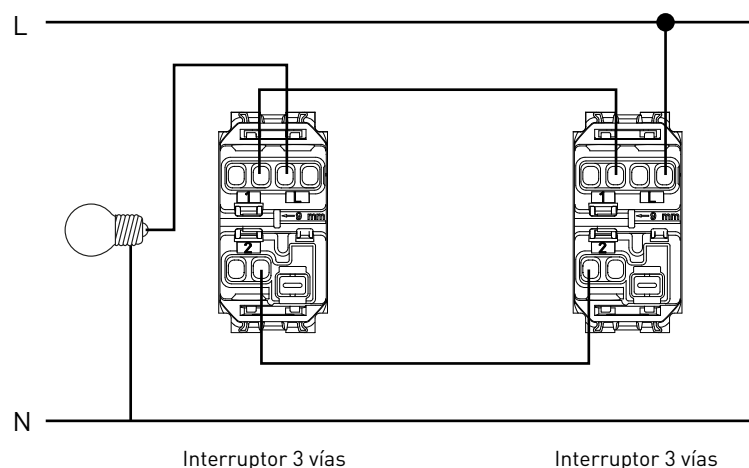

Interruptor 3 vías

Interruptor 3 vías

2 PUNTOS DE CONTROL

INTERRUPTOR 3 VÍAS, 1 MÓDULO

CERTIFICACIONES

NOM-003-SCFI-2000
NOM-ANCE

MONTAJE EN PLACAS DE

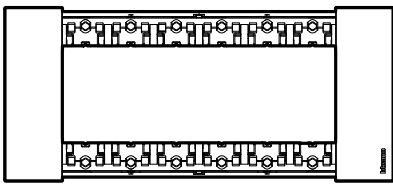

6 MÓDULOS
KA4806...

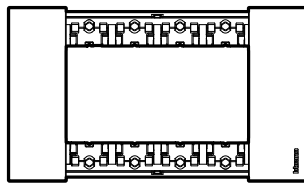

4 MÓDULOS
KA4804...

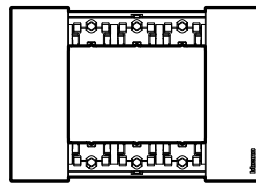

3 MÓDULOS
KA4803...

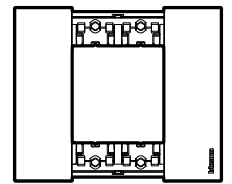

2 MÓDULOS
KA4802...

DIAGRAMA DE MONTAJE

Montaje:

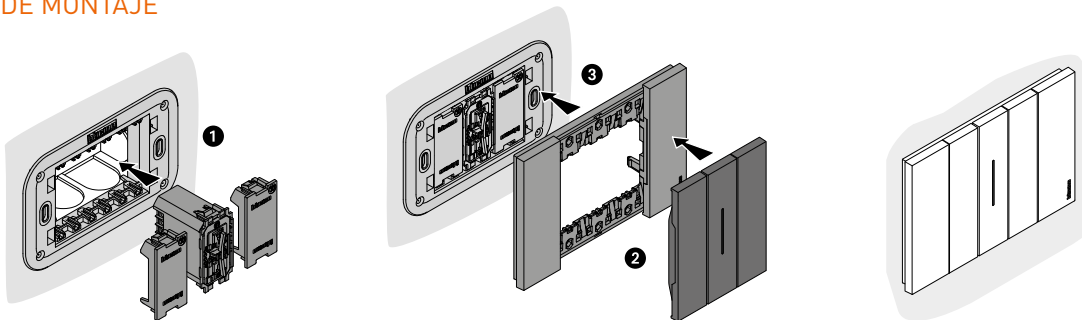

Desmontaje:

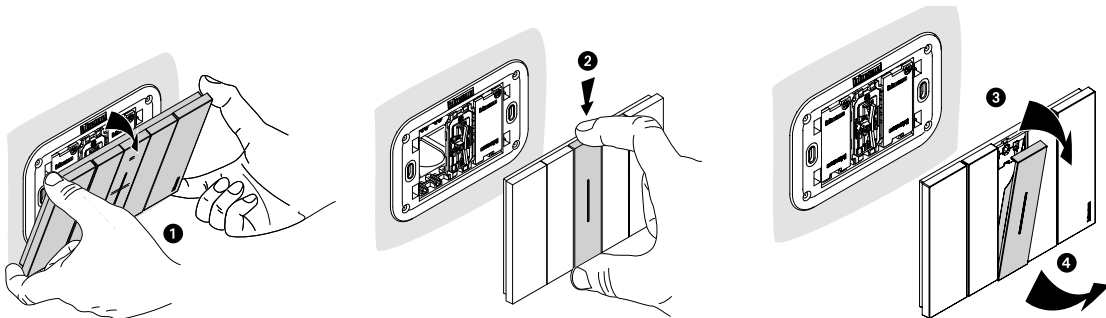

ACCESORIOS

A)



















B)





- Todos los interruptores de Living Now son iluminables.

INTERRUPTOR 3 VÍAS, 1 MÓDULO

TABLA DE COMPATIBILIDAD EN PLACAS

		Módulos			
Acabados		2	3	4	6
	BLANCO	KA4802KW	KA4803KW	KA4804KW	KA4806KW
	ORO	KA4802ZW	KA4803ZW	KA4804ZW	KA4806ZW
	LUNA	KA4802NW	KA4803NW	KA4804NW	KA4806NW
	HIELO	KA4802DW	KA4803DW	KA4804DW	KA4806DW
	CIELO	KA4802DA	KA4803DA	KA4804DA	KA4806DA
	PIXEL	KA4802MW	KA4803MW	KA4804MW	KA4806MW
	ARENA	KA4802KM	KA4803KM	KA4804KM	KA4806KM
	COBRE	KA4802ZM	KA4803ZM	KA4804ZM	KA4806ZM
	ROBLE	KA4802LM	KA4803LM	KA4804LM	KA4806LM
	AURA	KA4802DM	KA4803DM	KA4804DM	KA4806DM
	ÓPTICO	KA4802MM	KA4803MM	KA4804MM	KA4806MM
	NEGRO	KA4802KG	KA4803KG	KA4804KG	KA4806KG
	SPACE	KA4802NG	KA4803NG	KA4804NG	KA4806NG
	ACERO	KA4802ZG	KA4803ZG	KA4804ZG	KA4806ZG
	NOGAL	KA4802LG	KA4803LG	KA4804LG	KA4806LG
	NOCHE	KA4802DG	KA4803DG	KA4804DG	KA4806DG
		Chasis			
		K4702	K4703L	K4704L	K4706

Compatibilidad de cubreteclas:

Color BLANCO	Color ARENA	Color NEGRA
 KW01	 KM01	 K601
<ul style="list-style-type: none"> <input type="checkbox"/> KW01 <input type="checkbox"/> KW01M2 <input type="checkbox"/> KW01A <input type="checkbox"/> KW01D <input type="checkbox"/> KW01F <input type="checkbox"/> KW01M2A <input type="checkbox"/> KW01M2D <input type="checkbox"/> KW01M2X 	<ul style="list-style-type: none"> <input type="checkbox"/> KM01 <input type="checkbox"/> KM01M2 <input type="checkbox"/> KM01A <input type="checkbox"/> KM01D <input type="checkbox"/> KM01F <input type="checkbox"/> KM01M2A <input type="checkbox"/> KM01M2D <input type="checkbox"/> KM01M2X 	<ul style="list-style-type: none"> <input type="checkbox"/> KG01 <input type="checkbox"/> KG01M2 <input type="checkbox"/> KG01A <input type="checkbox"/> KG01D <input type="checkbox"/> KG01F <input type="checkbox"/> KG01M2A <input type="checkbox"/> KG01M2D <input type="checkbox"/> KG01M2X

INTERRUPTOR 4 VÍAS, 1 MÓDULO

DESCRIPCIÓN

El interruptor 4 vías de Living Now es un dispositivo eléctrico que permite encender o apagar un circuito de iluminación compuesto por una o varias lámparas desde 3 o más puntos siempre y cuando se complemente con interruptores de 3 vías.

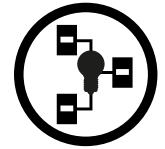

INTERRUPTOR 4 VÍAS

APLICACIONES

El interruptor de 4 vías K4004 está diseñado para el control de cargas de iluminación en espacios como:



Recámaras

Pasillos

Escaleras

Garajes

CARACTERÍSTICAS

1 - Oficios para conductores

- Permiten conectar hasta 2 cables calibre 12 AWG (4 mm²) por borne.

2 - Tornillo

- De cabeza mixta.
- Opresor de cable para una rápida y segura conexión del conductor.

3 - Bornes de conexión protegido

- Evitan el contacto con las partes energizadas.

4 - Partes moldeadas en policarbonato

- Excelente aislamiento eléctrico.
- Retardante a la flama.
- Libre de halógeno.
- Resistencia a impactos IK04.
- Índice de protección: IP21.

5 - Mecanismo axial

- Permite el accionamiento desde cualquier punto del interruptor.

Contacto con doble punto de plata

- Ofrece un mayor tiempo de vida.
- Mejor conducción eléctrica.

Terminales y balancines fabricados

100% de latón

- Resistencia a la corrosión.
- Excelente condición eléctrica.

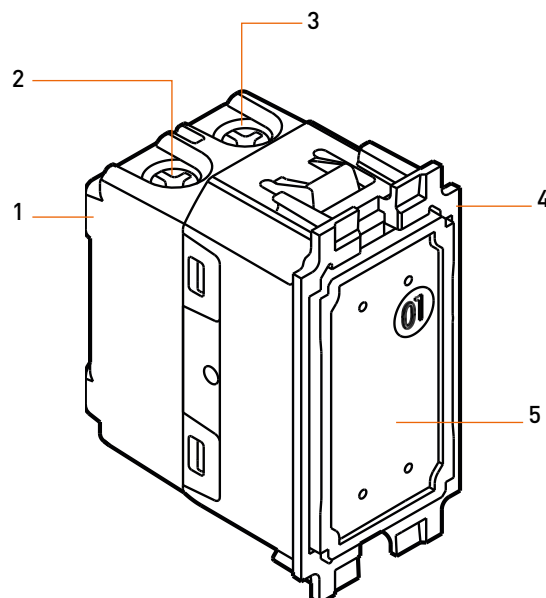

INTERRUPTOR 4 VÍAS, 1 MÓDULO

Foto	Código	Descripción	Número de polos	Sistema de comando	Tipo de carga	Corriente nominal	Tensión nominal	Sección máx cond	Módulos
	K4004	Interruptor	1	Axial	Resistivo Inductivo	10 AX	127 - 250 V~ 60Hz	2x12 AWG	1

Tabla de compatibilidades de tipo de carga:

Carga	Incandescente	Halógeno	Tubos fluorescentes	Transformador ferromagnético	Transformador electrónico	Fluorescentes compactas	LED
	10 A	10 A	10 A	10 A	10 A	10 A	10 A

RANGOS ELÉCTRICOS

- 1) Probado con más de 80,000 maniobras bajo carga, dos veces las disposiciones de la ley. Corresponde a más de 40 años de uso "normal".
- 2) 10AX 250 V, probado hasta 700 A pico, lo hace perfecto para gestionar la iluminación también con las nuevas fuentes LED que generan corriente máxima importante en el encendido.

DIMENSIONES

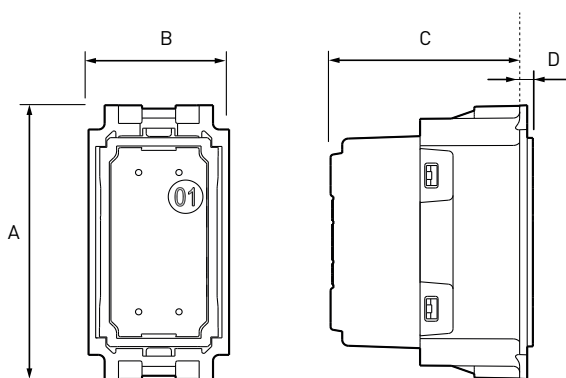

A	B	C	D
45	22	32	2

* Las medidas se encuentran en milímetros.

DIAGRAMAS DE CONEXIÓN

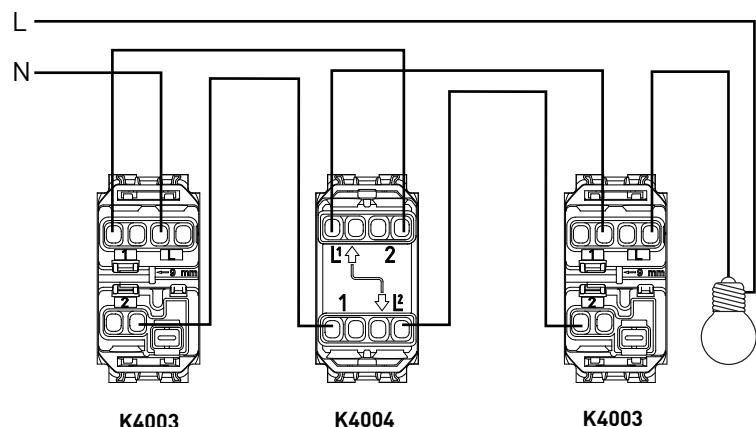

INTERRUPTOR 4 VÍAS, 1 MÓDULO

CERTIFICACIONES

NOM-003-SCFI-20000
NOM-ANCE

MONTAJE EN PLACAS DE

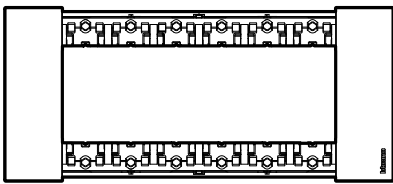

6 MÓDULOS
KA4806...

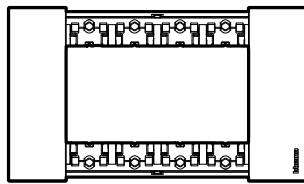

4 MÓDULOS
KA4804...

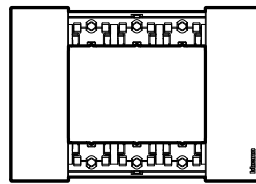

3 MÓDULOS
KA4803...

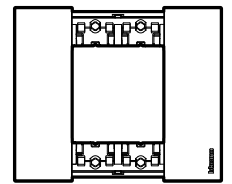

2 MÓDULOS
KA4802...

DIAGRAMA DE MONTAJE

Montaje:

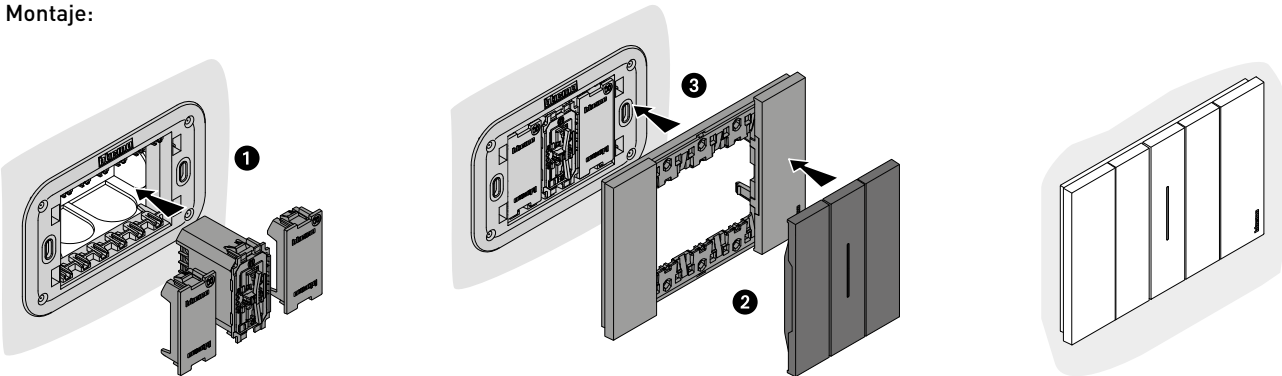

Desmontaje:

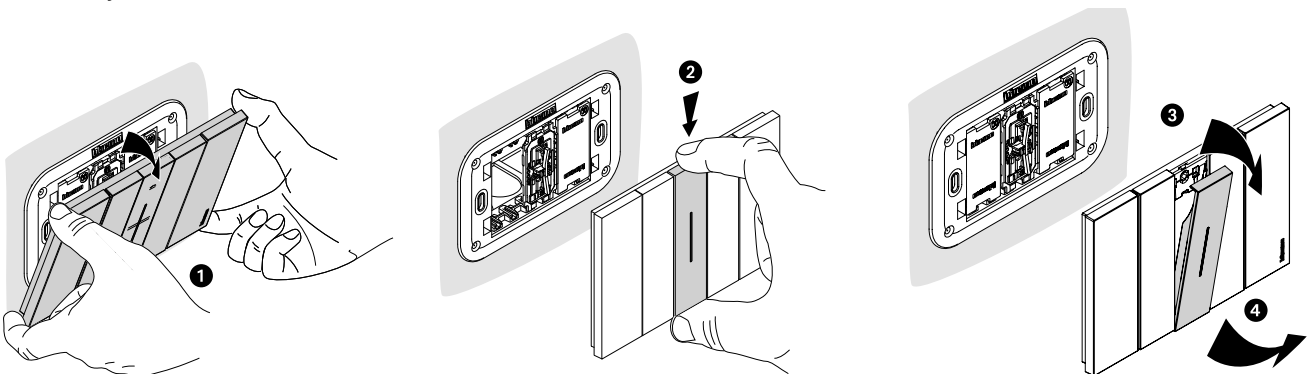

INTERRUPTOR 4 VÍAS, 1 MÓDULO

TABLA DE COMPATIBILIDAD EN PLACAS

		Módulos			
Acabados		2	3	4	6
	BLANCO	KA4802KW	KA4803KW	KA4804KW	KA4806KW
	ORO	KA4802ZW	KA4803ZW	KA4804ZW	KA4806ZW
	LUNA	KA4802NW	KA4803NW	KA4804NW	KA4806NW
	HIELO	KA4802DW	KA4803DW	KA4804DW	KA4806DW
	CIELO	KA4802DA	KA4803DA	KA4804DA	KA4806DA
	PIXEL	KA4802MW	KA4803MW	KA4804MW	KA4806MW
	ARENA	KA4802KM	KA4803KM	KA4804KM	KA4806KM
	COBRE	KA4802ZM	KA4803ZM	KA4804ZM	KA4806ZM
	ROBLE	KA4802LM	KA4803LM	KA4804LM	KA4806LM
	AURA	KA4802DM	KA4803DM	KA4804DM	KA4806DM
	ÓPTICO	KA4802MM	KA4803MM	KA4804MM	KA4806MM
	NEGRO	KA4802KG	KA4803KG	KA4804KG	KA4806KG
	SPACE	KA4802NG	KA4803NG	KA4804NG	KA4806NG
	ACERO	KA4802ZG	KA4803ZG	KA4804ZG	KA4806ZG
	NOGAL	KA4802LG	KA4803LG	KA4804LG	KA4806LG
	NOCHE	KA4802DG	KA4803DG	KA4804DG	KA4806DG
		Chasis			
		K4702	K4703L	K4704L	K4706

Compatibilidad de cubreteclas:

Color BLANCO	Color ARENA	Color NEGRA
<p>KW01</p> <ul style="list-style-type: none"> <input type="checkbox"/> KW01 <input type="checkbox"/> KW01M2 <input type="checkbox"/> KW01A <input type="checkbox"/> KW01D <input type="checkbox"/> KW01F <input type="checkbox"/> KW01M2A <input type="checkbox"/> KW01M2D <input type="checkbox"/> KW01M2X 	<p>KM01</p> <ul style="list-style-type: none"> <input type="checkbox"/> KM01 <input type="checkbox"/> KM01M2 <input type="checkbox"/> KM01A <input type="checkbox"/> KM01D <input type="checkbox"/> KM01F <input type="checkbox"/> KM01M2A <input type="checkbox"/> KM01M2D <input type="checkbox"/> KM01M2X 	<p>KG01</p> <ul style="list-style-type: none"> <input type="checkbox"/> KG01 <input type="checkbox"/> KG01M2 <input type="checkbox"/> KG01A <input type="checkbox"/> KG01D <input type="checkbox"/> KG01F <input type="checkbox"/> KG01M2A <input type="checkbox"/> KG01M2D <input type="checkbox"/> KG01M2X

APARATOS DE MANDO

PULSADOR, 1 MÓDULO

DESCRIPCIÓN

El interruptor pulsador NA (Normalmente Abierto) cierra el circuito eléctrico al accionarlo. Se puede utilizar en cualquier aplicación de señalización acústica, ya sea para un zumbador, timbre, campana escolar, mando de un relé, agregar puntos de control al conectarlo con el dimmer universal K4411 o para cualquier dispositivo que requiera un pulso eléctrico.

APLICACIONES

El interruptor pulsador K4005 está diseñado para el control de cargas de iluminación en espacios como:



Para control del dimmer universal en habitaciones



Botón de timbre de casa



Portones eléctricos en cochera

CARACTERÍSTICAS

1 - Oficinas para conductores

- Permiten conectar hasta 2 cables calibre 12 AWG (4 mm²) por borne.

2 - Tornillo

- De cabeza mixta.
- Opresor de cable para una rápida y segura conexión del conductor.

3 - Bornes de conexión protegido

- Evitan el contacto con las partes energizadas.

4 - Partes moldeadas en policarbonato

- Excelente aislamiento eléctrico.
- Retardante a la flama.
- Libre de halógeno.
- Resistencia a impactos IK04.
- Índice de protección: IP21.

5 - Identificador translúcido

- Permite instalar un foco piloto para localización nocturna.

6 - Mecanismo axial

- Permite el accionamiento desde cualquier punto del interruptor.

Contacto con doble punto de plata

- Ofrece un mayor tiempo de vida.
- Mejor conducción eléctrica.

Terminales y balancines fabricados 100% de latón

- Resistencia a la corrosión.
- Excelente condición eléctrica.

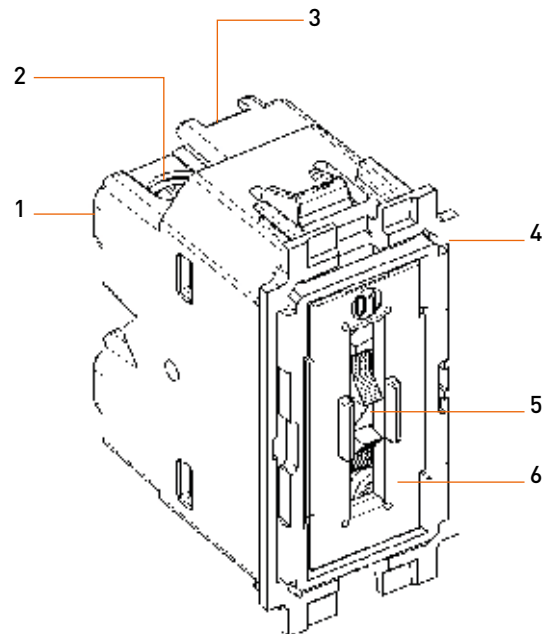

LIVING
NOW
PULSADOR, 1 MÓDULO

Código(s): K4005

Foto	Código	Descripción	Número de polos	Sistema de comando	Tipo de carga	Corriente nominal	Tensión nominal	Sección máx cond	Módulos
	K4005	Interruptor	1	Axial	Resistivo Inductivo	10 AX	127 - 250 V~ 60Hz	2x12 AWG	1

DIMENSIONES

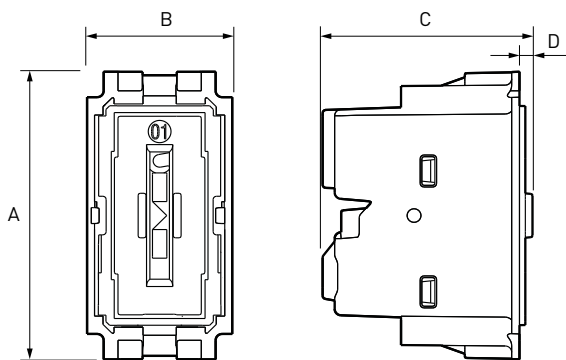

A	B	C	D
45	22	32	2

* Las medidas se encuentran en milímetros.

DIAGRAMAS DE CONEXIÓN

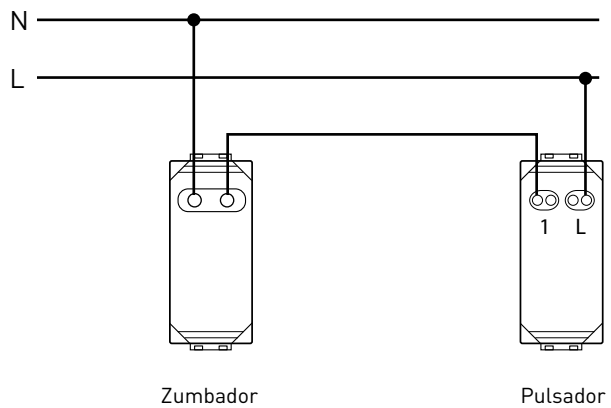

APARATOS DE MANDO

CERTIFICACIONES

NOM-003-SCFI-2000
NOM-ANCE

MONTAJE EN PLACAS DE

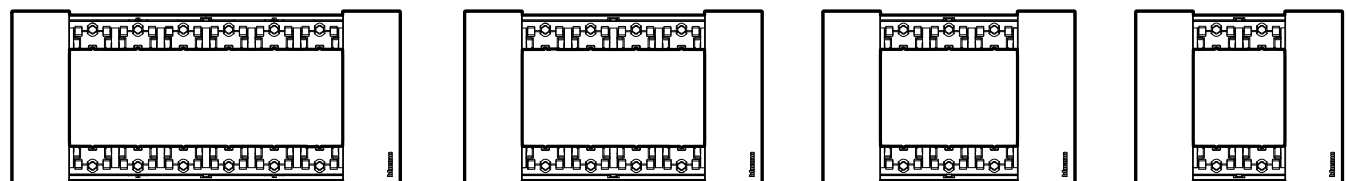

6 MÓDULOS
KA4806...

4 MÓDULOS
KA4804...

3 MÓDULOS
KA4803...

2 MÓDULOS
KA4802...

DIAGRAMA DE MONTAJE

Montaje:

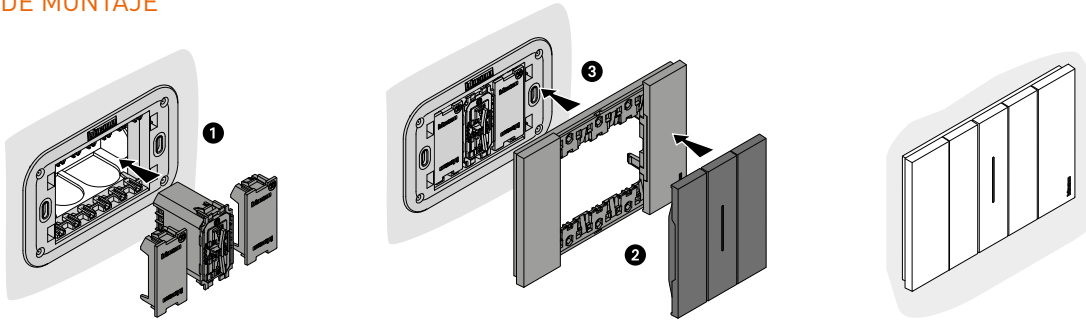

Desmontaje:

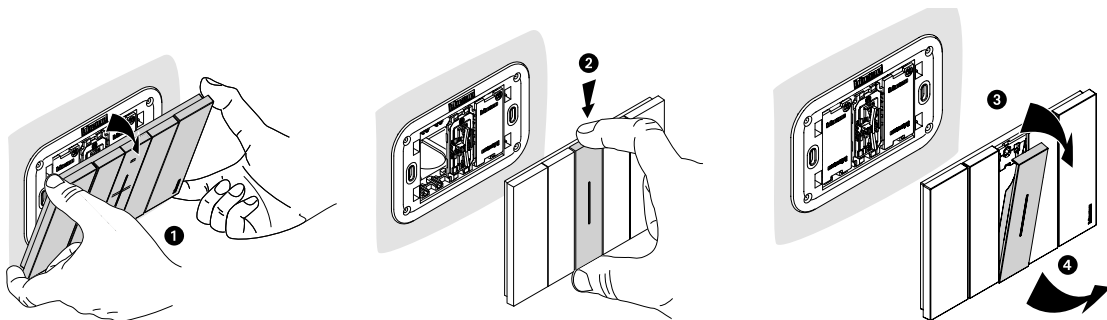

ACCESORIOS

A)



B)



















- Todos los interruptores de Living Now son iluminables.



LIVING
now
PULSADOR, 1 MÓDULO

Código(s): K4005

TABLA DE COMPATIBILIDAD EN PLACAS

		Módulos			
Acabados		2	3	4	6
	BLANCO	KA4802KW	KA4803KW	KA4804KW	KA4806KW
	ORO	KA4802ZW	KA4803ZW	KA4804ZW	KA4806ZW
	LUNA	KA4802NW	KA4803NW	KA4804NW	KA4806NW
	HIELO	KA4802DW	KA4803DW	KA4804DW	KA4806DW
	CIELO	KA4802DA	KA4803DA	KA4804DA	KA4806DA
	PIXEL	KA4802MW	KA4803MW	KA4804MW	KA4806MW
	ARENA	KA4802KM	KA4803KM	KA4804KM	KA4806KM
	COBRE	KA4802ZM	KA4803ZM	KA4804ZM	KA4806ZM
	ROBLE	KA4802LM	KA4803LM	KA4804LM	KA4806LM
	AURA	KA4802DM	KA4803DM	KA4804DM	KA4806DM
	ÓPTICO	KA4802MM	KA4803MM	KA4804MM	KA4806MM
	NEGRO	KA4802KG	KA4803KG	KA4804KG	KA4806KG
	SPACE	KA4802NG	KA4803NG	KA4804NG	KA4806NG
	ACERO	KA4802ZG	KA4803ZG	KA4804ZG	KA4806ZG
	NOGAL	KA4802LG	KA4803LG	KA4804LG	KA4806LG
	NOCHE	KA4802DG	KA4803DG	KA4804DG	KA4806DG
		Chasis			
		K4702	K4703L	K4704L	K4706

Compatibilidad de cubreteclas:

Color BLANCO	Color ARENA	Color NEGRA
 <p>KW01</p> <ul style="list-style-type: none"> <input type="checkbox"/> KW01 <input type="checkbox"/> KW01M2 <input type="checkbox"/> KW01A <input type="checkbox"/> KW01D <input type="checkbox"/> KW01F <input type="checkbox"/> KW01M2A <input type="checkbox"/> KW01M2D <input type="checkbox"/> KW01M2X 	 <p>KM01</p> <ul style="list-style-type: none"> <input type="checkbox"/> KM01 <input type="checkbox"/> KM01M2 <input type="checkbox"/> KM01A <input type="checkbox"/> KM01D <input type="checkbox"/> KM01F <input type="checkbox"/> KM01M2A <input type="checkbox"/> KM01M2D <input type="checkbox"/> KM01M2X 	 <p>KG01</p> <ul style="list-style-type: none"> <input type="checkbox"/> KG01 <input type="checkbox"/> KG01M2 <input type="checkbox"/> KG01A <input type="checkbox"/> KG01D <input type="checkbox"/> KG01F <input type="checkbox"/> KG01M2A <input type="checkbox"/> KG01M2D <input type="checkbox"/> KG01M2X

DIMMER PULSANTE UNIVERSAL, 2 MÓDULOS

DESCRIPCIÓN

Los reguladores de luz o dimmers son dispositivos que permiten reducir la intensidad de luz de lámparas incandescentes o halógenas con transformador o balastos electrónicos (No incluidos los de 0 - 10 V).

El dimmer pulsante universal de Living Now puede regular la intensidad luminosa de todo tipo de lámpara, desde el foco tradicional, ahorradoras dimmeables (CFL), hasta LEDs dimmeables.

Cuenta con pulsadores específicos para el encendido-apagado de la luminaria así como el aumento o disminución de la intensidad luminosa.

El dimmer enciende con el último nivel de luz seleccionado antes de ser apagado, evitando graduar la intensidad en cada encendido.

Mediante pulsadores Normalmente Abiertos (NA) conectados al dimmer es posible controlar el encendido-apagado y la regulación de la intensidad desde otros puntos, haciendo que este funcione como un regulador de intensidad de 3 vías o escalera.

Además de ofrecer confort, los dimmers proporcionan ventajas de ahorro de energía, ya que una lámpara al ser regulada consume menos corriente además aumenta la vida útil de las lámparas ya que sufren un desgaste menor.

APLICACIONES



Recámaras



Cuartos de TV



Áreas sociales

CARACTERÍSTICAS

- Controla cualquier tipo de luminaria que pueda regular su intensidad como: LED dimmeable, focos ahorradores dimmeables (CFL), halógenas e incandescentes (con o sin transformador electrónico).
- Almacena en memoria la última condición de luz.
- Cuenta con un sistema SOFT START-STOP que enciende y apaga gradualmente evitando deslumbramientos.
- Conexión de pulsadores normalmente abiertos para el control desde varios puntos.
- Diferentes modos de operación: manual, apagado temporizado, calibración de intensidad máxima, calibración de intensidad mínima (útil para evitar "flickeos" de luminarias).
- Selección de nivel de encendido deseado.
- Teclas:
 - △ : Encendido-Apagado
 - ⇒/— : Regulación de intensidad luminosa

DIMMER PULSANTE UNIVERSAL, 2 MÓDULOS

HASTA EL 90% DE AHORRO

- Foco piloto a LED para ubicación en la oscuridad.

- Botón de encendido/apagado.

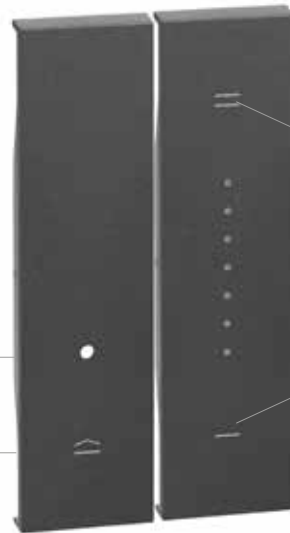

- Botones de atenuación de la carga.

Foto	Código	Descripción	Voltaje	Potencia *	Módulos	Módulos
	K4411	Dimmer pulsante universal	110 - 127 V~	3 - 200 W (lámparas incandescentes) 3 - 37 W (lámparas CFL o Leds)	2	Atenuación de la iluminación de lámparas LEDs, ahorradoras dimmeables (CFL), halógenas e incandescentes
			220 - 240 V~	3 - 400 W (lámparas incandescentes) 3 - 75 W (lámparas CFL o Leds)		

Tabla de compatibilidades de tipo de carga:

		R		L		C/L			
	35° 0°								
100-240V 50/60 Hz	2x14 AWG								
240 V ~	Máx.	400 W	400 W	400 VA	200 VA	400 VA	200 VA	75 W	75 W
	Mín.	3 W	3 W	3 VA	3 VA	3 VA	3 VA	3 VA	3 VA
100V ~	Máx.	200 W	200 W	200 VA	100 VA	200 VA	100 VA	37 W	37 W
	Mín.	3 W	3 W	3 VA	3 VA	3 VA	3 VA	3 VA	3 VA

* No combinar diferentes tipos de carga.

DIMMER PULSANTE UNIVERSAL, 2 MÓDULOS

DIMENSIONES

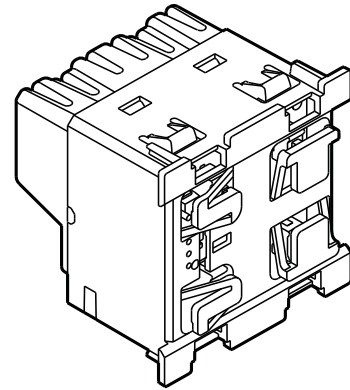
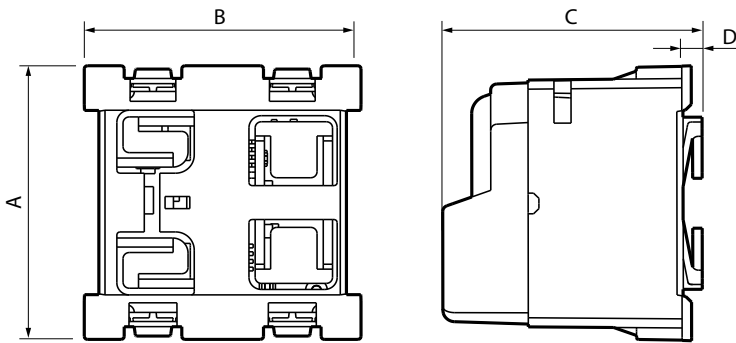

A	B	C	D
45	45	38	3

* Las medidas se encuentran en milímetros.

DIAGRAMAS DE CONEXIÓN

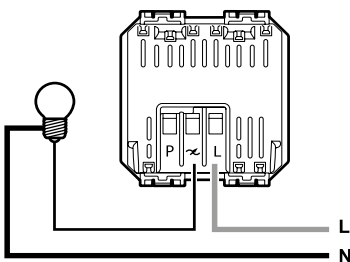

Conexión normal (control desde 1 punto).

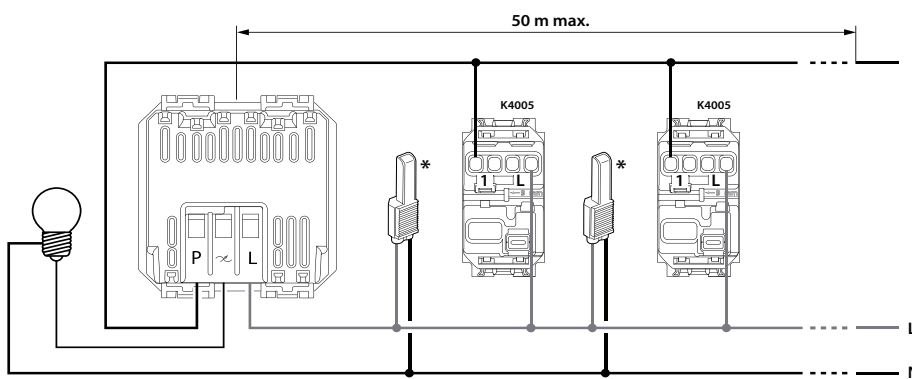

Control desde el dimmer.

Control desde el pulsador.

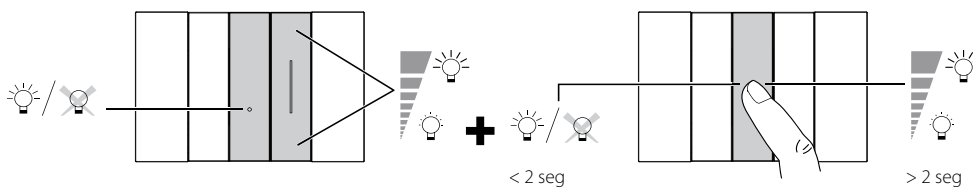

Conexión con pulsador NA (control desde varios puntos o en escalera).

* Cuando se agregue foco piloto en el pulsador, este deberá de conectarse a fase y neutro.

LIVING
NOW

DIMMER PULSANTE UNIVERSAL, 2 MÓDULOS

AHORRO ENERGÉTICO

Porcentaje de dimmeo	Ahorro energético	Tiempo de vida adicional
15%	15%	3.5 años
25%	20%	5.2 años
35%	28%	10+ años
45%	36%	10+ años
55%	44%	10+ años
65%	52%	10+ años
75%	59%	10+ años
85%	75%	10+ años
95%	90%	10+ años

* Ejemplo con lámpara incandescente.

CERTIFICACIONES

NMX-J-374-ANCE-2009
NOM-ANCE

MONTAJE EN PLACAS DE

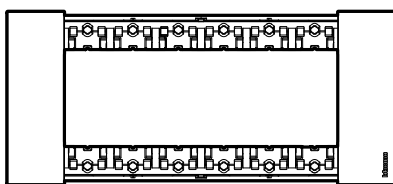

6 MÓDULOS
KA4806...

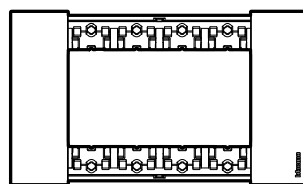

4 MÓDULOS
KA4804...

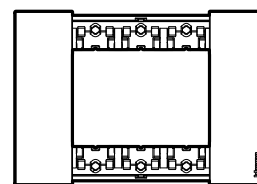

3 MÓDULOS
KA4803...

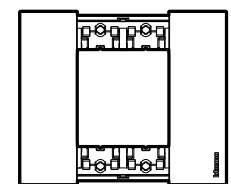

2 MÓDULOS
KA4802...

DIMMER PULSANTE UNIVERSAL, 2 MÓDULOS

DIAGRAMA DE MONTAJE

Montaje:

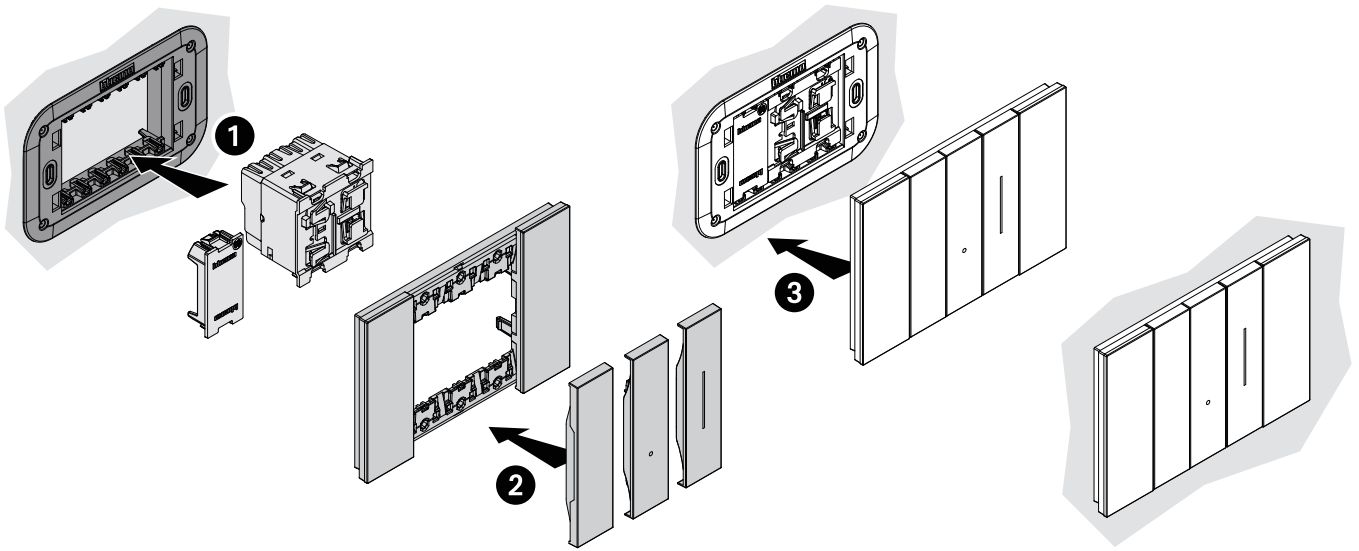



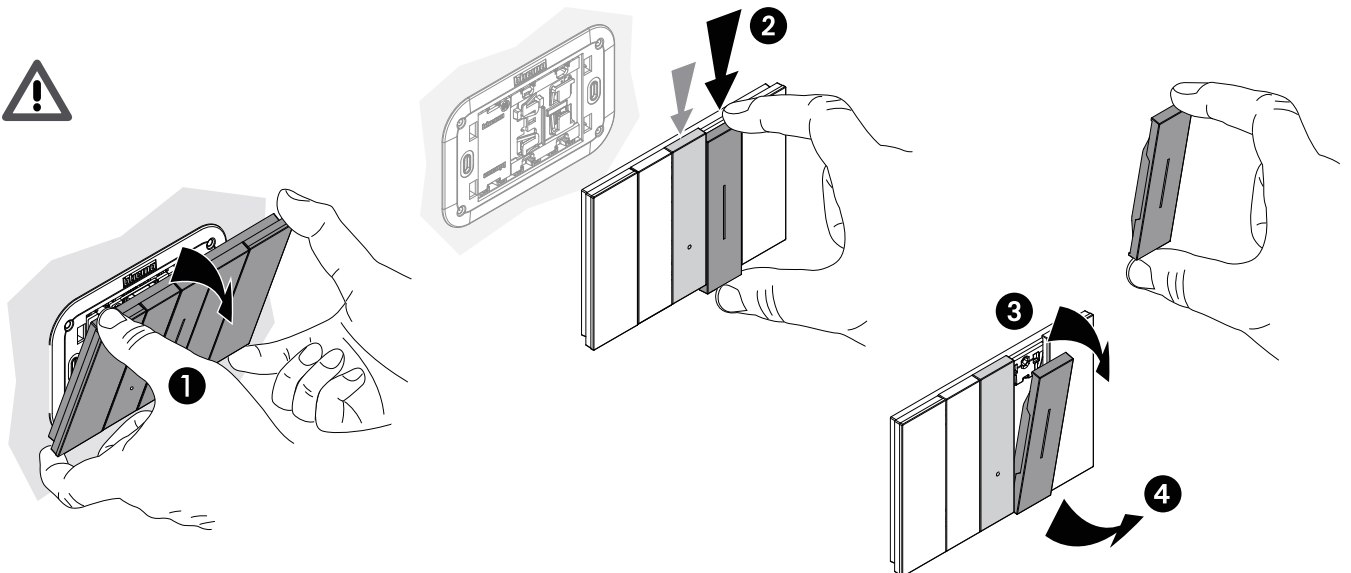













Desmontaje:



DIMMER PULSANTE UNIVERSAL, 2 MÓDULOS

TABLA DE COMPATIBILIDAD EN PLACAS

		Módulos			
Acabados		2	3	4	6
	BLANCO	KA4802KW	KA4803KW	KA4804KW	KA4806KW
	ORO	KA4802ZW	KA4803ZW	KA4804ZW	KA4806ZW
	LUNA	KA4802NW	KA4803NW	KA4804NW	KA4806NW
	HIELO	KA4802DW	KA4803DW	KA4804DW	KA4806DW
	CIELO	KA4802DA	KA4803DA	KA4804DA	KA4806DA
	PIXEL	KA4802MW	KA4803MW	KA4804MW	KA4806MW
	ARENA	KA4802KM	KA4803KM	KA4804KM	KA4806KM
	COBRE	KA4802ZM	KA4803ZM	KA4804ZM	KA4806ZM
	ROBLE	KA4802LM	KA4803LM	KA4804LM	KA4806LM
	AURA	KA4802DM	KA4803DM	KA4804DM	KA4806DM
	ÓPTICO	KA4802MM	KA4803MM	KA4804MM	KA4806MM
	NEGRO	KA4802KG	KA4803KG	KA4804KG	KA4806KG
	SPACE	KA4802NG	KA4803NG	KA4804NG	KA4806NG
	ACERO	KA4802ZG	KA4803ZG	KA4804ZG	KA4806ZG
	NOGAL	KA4802LG	KA4803LG	KA4804LG	KA4806LG
	NOCHE	KA4802DG	KA4803DG	KA4804DG	KA4806DG
		Chasis			
		K4702	K4703L	K4704L	K4706

Compatibilidad de cubreteclas:

Color BLANCO

Color ARENA

Color NEGRA

KW19

**Cubreteclas para
 dimmer universal
 K4411**

KM19

**Cubreteclas para
 dimmer universal
 K4411**

KG19

**Cubreteclas para
 dimmer universal
 K4411**

SENSOR DE MOVIMIENTO PIR, 2 Y 1 MÓDULO

DESCRIPCIÓN

Los sensores de movimiento de Living Now, han sido diseñados pensando en el ahorro de energía y comodidad para el usuario, debido al sensor, el movimiento de una persona en el área controlada provocará que se encienda automáticamente la luz y de igual forma, apagará la luz una vez desocupada dicha área. De esta manera podemos evitar que se consuma energía eléctrica innecesaria en áreas de poco tránsito; o bien en lugares donde, por olvido o descuido, se deja la luz encendida. Además de los ahorros de energía que se pueden lograr debido a la reducción en consumos innecesarios, se puede añadir el ahorro que se tiene al alargar la vida de las luminarias. También podemos agregar el ahorro del tiempo que el personal de mantenimiento invierte en cambiarlas.

Cuentan con fotocelda (de sensibilidad ajustable) para habilitar su funcionamiento dependiendo de las condiciones de luz ambiental.

Los sensores de movimiento de Living Now en general sirven para activar o desactivar una carga (luminarias, extractores, etc.) al detectar movimiento. Existen diferentes tecnologías para la detección:

La tecnología PIR (rayos infrarrojos pasivos), utilizada por ambos sensores cuando reaccionan al movimiento de fuentes de calor como el cuerpo humano, captando la diferencia entre la temperatura de una persona y el espacio alrededor.

APLICACIONES



Vestidores

Baños

Pasillos

CARACTERÍSTICAS

- Fotocelda ajustable para encender sólo cuando no hay suficiente luz natural.
- Ajustes del tiempo de retardo para el apagado de la carga a partir de la última detección.
- SENSOR PIR: Lente de Fresnel con perfecta distribución para el aprovechamiento 100% de su cobertura.
- Compatible con LED y focos ahorradores (CFL).
- Cobertura de acuerdo al modelo.

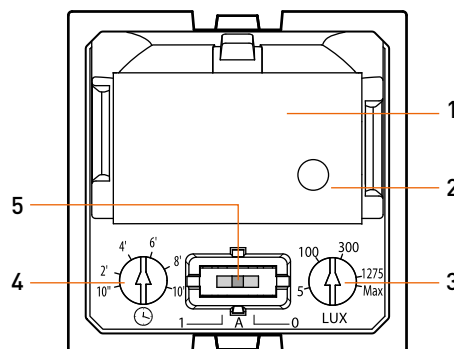

K4430

- 1 - Sensor PIR.
- 2 - Luz de sensor.
- 3 - Regulación de nivel crepuscular 5-1275 lux.
- 4 - Regulación de retardo de tiempo 10 seg-10 min.
- 5 - Selector de modo de funcionamiento:
 - 1: Encendido forzado.
 - A: ON/OFF automático.
 - 0: Apagado forzado.

SENSOR DE MOVIMIENTO PIR, 2 Y 1 MÓDULO

CARACTERÍSTICAS



Foto	Código	Descripción	Capacidad de carga				Motor	Aplicaciones
			Lámpara incandescente y halógeno	Tubo fluorescente	Fluorescente compacta (CFL) y LED	Fluorescente con transformador		
	K4430	Sensor de movimiento PIR	3 - 125 W @127V~		3 - 50 W @127V~	3 - 125 W @127V~		Bodegas, alacenas, pasillos, baños
	K4431	Sensor de movimiento PIR	230 W @127V~	230 W @127V~	50 W @127V~	230 W @127V~	230 W cosφ=0,5 @127V~	Bodegas, alacenas, pasillos, baños





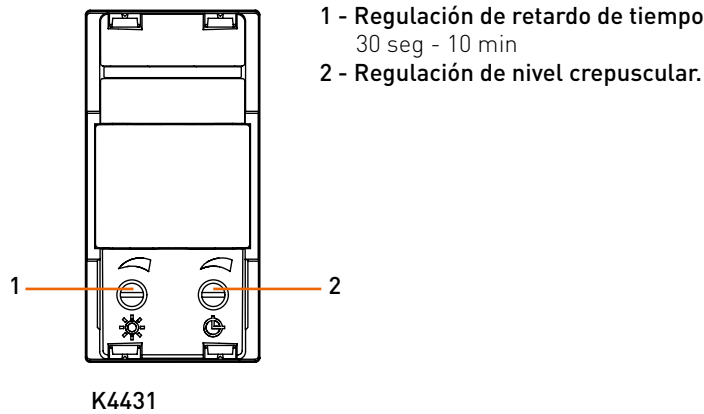

Tabla de compatibilidades de tipo de carga:

SENSOR K4430

Carga	Lámpara incandescente o halógena		Transformador electrónico o ferromagnético		Fluorescente compacta o lámpara LED	
	2 - 14 AWG					
240 V ~		3 - 250 W 0,02V - 1 A	3 - 250 W 0,02V - 1 A		3 - 100 W 0,02V - 1 A	
110 V ~		3 - 125 W 0,02V - 1 A	3 - 125 W 0,02V - 1 A		3 - 50 W 0,02V - 1 A	

SENSOR DE MOVIMIENTO PIR, 2 Y 1 MÓDULO

SENSOR K4431

 2 - 14 AWG										
Carga	Lámpara incandescente o halógena		Transformador electrónico o ferromagnético		Tubo fluorescente		Fluorescente compacta o lámpara LED		Motor	
230V ~	460 W	2 A	460 W	2 A	460 W	2 A	50 W	0,5 A	230 W cosφ=0,5	2 A
115V ~	230 W	2 A	230 W	2 A	230 W	2 A	50 W	0,5 A	230 W cosφ=0,5	2 A

DIMENSIONES

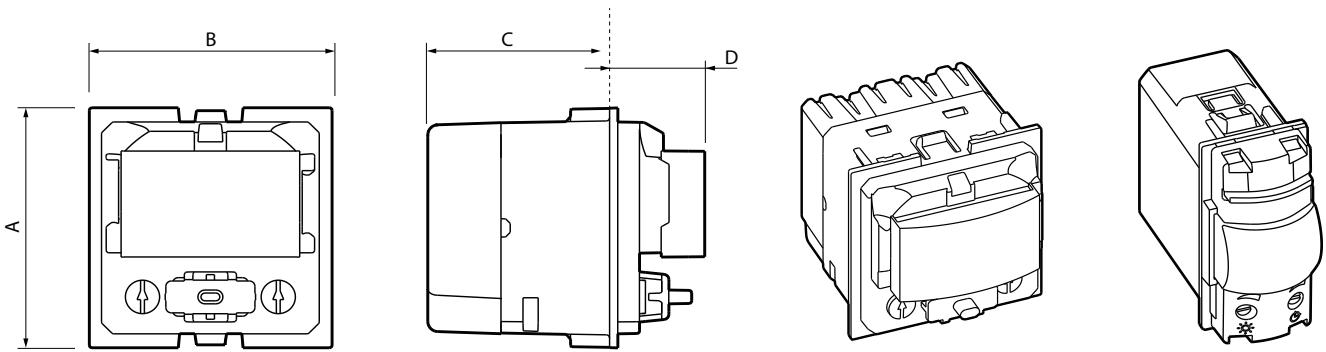

	A	B	C	D
K4430	45	45	33.5	17.5
K4431	45	22	33.5	17.5

* Las medidas se encuentran en milímetros.

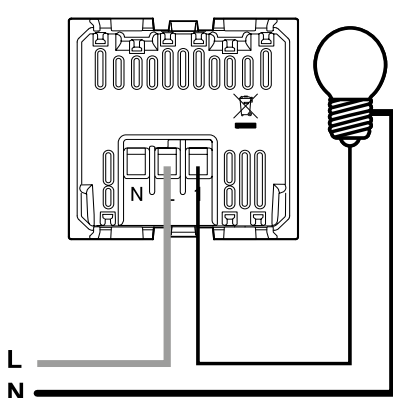

K4430

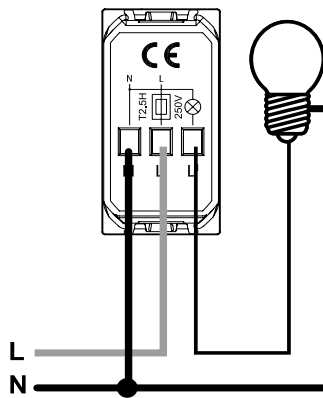

K4431

SENSOR DE MOVIMIENTO PIR, 2 Y 1 MÓDULO

PATRONES DE COBERTURA

Vista lateral K4430

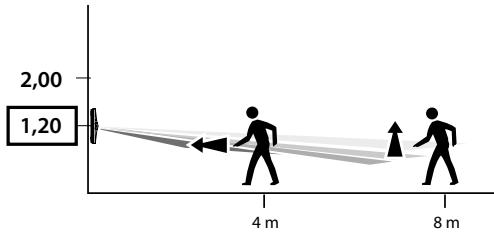

Vista lateral K4431

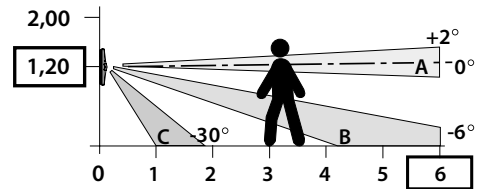

Vista superior K4430

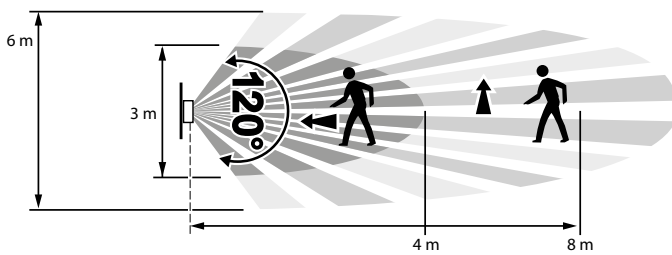

Vista superior K4431

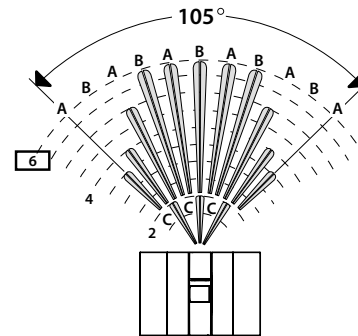

Modo de funcionamiento

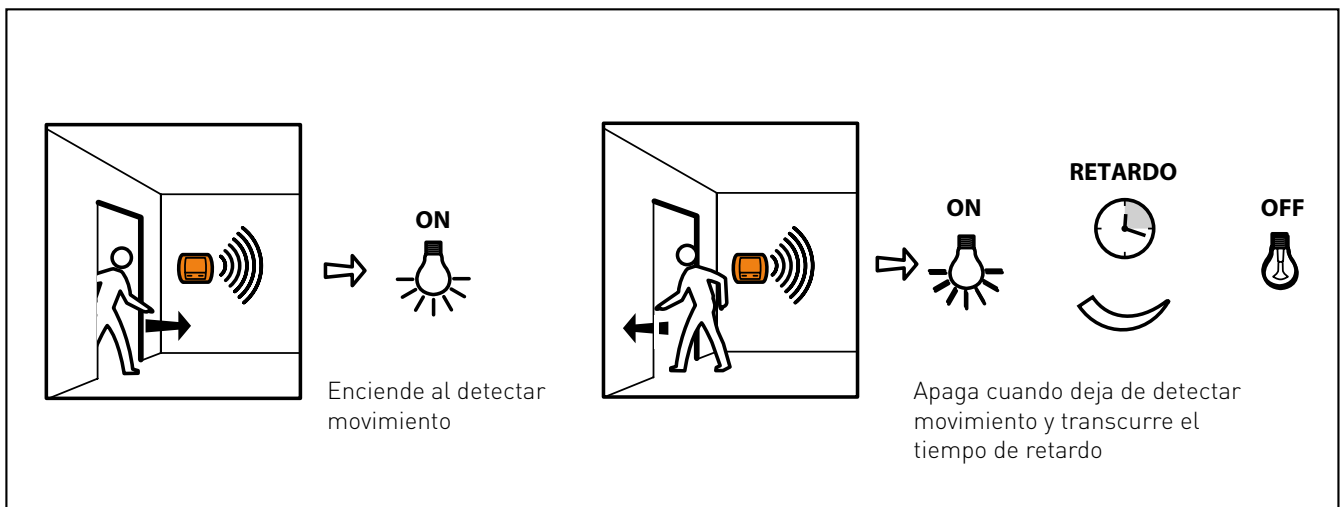

SENSOR DE MOVIMIENTO PIR, 2 Y 1 MÓDULO

CERTIFICACIONES

NMX-J-508-ANCE-2010
NOM-ANCE

MONTAJE EN PLACAS DE

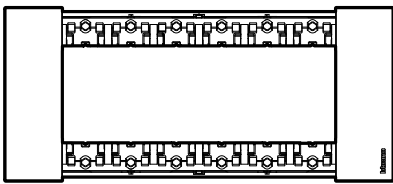

6 MÓDULOS
KA4806...

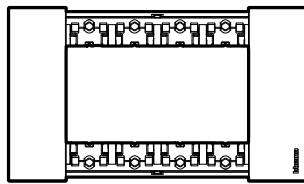

4 MÓDULOS
KA4804...

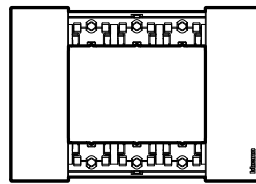

3 MÓDULOS
KA4803...

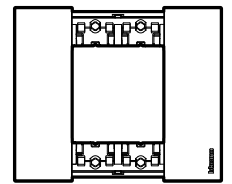

2 MÓDULOS
KA4802...

DIAGRAMA DE MONTAJE

Montaje:

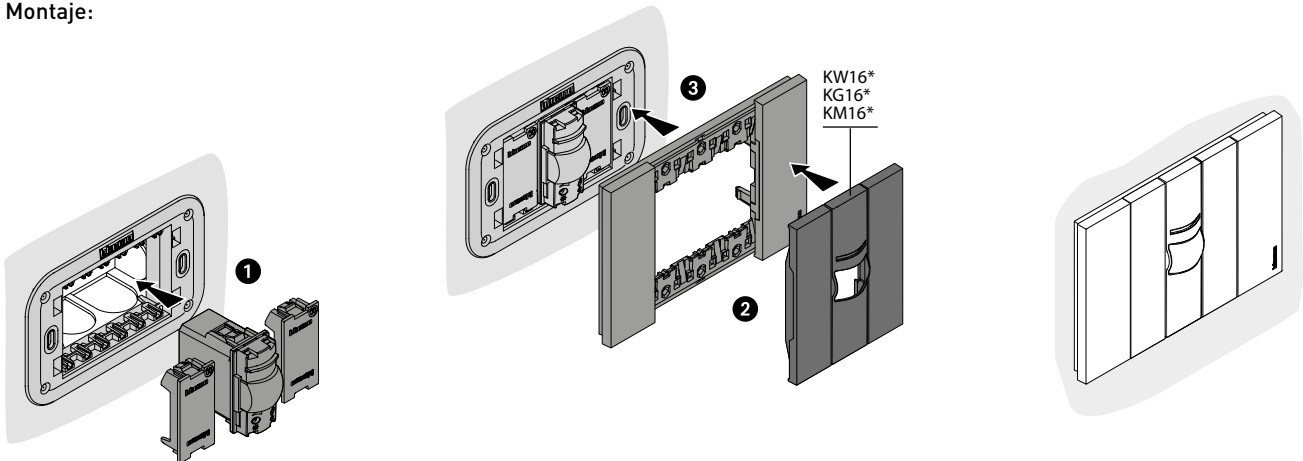

Desmontaje:

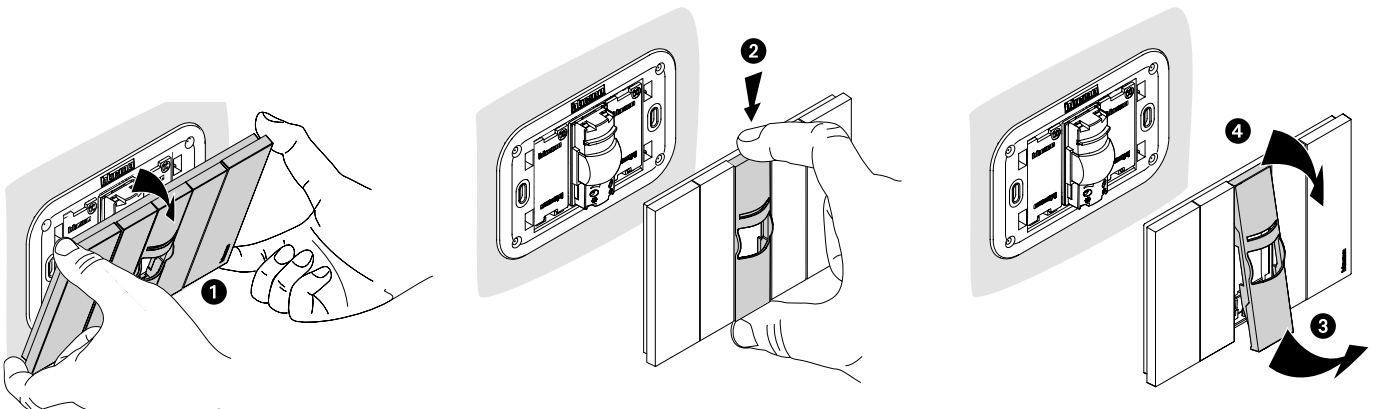

SENSOR DE MOVIMIENTO PIR, 2 Y 1 MÓDULO

TABLA DE COMPATIBILIDAD EN PLACAS

		Módulos			
Acabados		2	3	4	6
	BLANCO	KA4802KW	KA4803KW	KA4804KW	KA4806KW
	ORO	KA4802ZW	KA4803ZW	KA4804ZW	KA4806ZW
	LUNA	KA4802NW	KA4803NW	KA4804NW	KA4806NW
	HIELO	KA4802DW	KA4803DW	KA4804DW	KA4806DW
	CIELO	KA4802DA	KA4803DA	KA4804DA	KA4806DA
	PIXEL	KA4802MW	KA4803MW	KA4804MW	KA4806MW
	ARENA	KA4802KM	KA4803KM	KA4804KM	KA4806KM
	COBRE	KA4802ZM	KA4803ZM	KA4804ZM	KA4806ZM
	ROBLE	KA4802LM	KA4803LM	KA4804LM	KA4806LM
	AURA	KA4802DM	KA4803DM	KA4804DM	KA4806DM
	ÓPTICO	KA4802MM	KA4803MM	KA4804MM	KA4806MM
	NEGRO	KA4802KG	KA4803KG	KA4804KG	KA4806KG
	SPACE	KA4802NG	KA4803NG	KA4804NG	KA4806NG
	ACERO	KA4802ZG	KA4803ZG	KA4804ZG	KA4806ZG
	NOGAL	KA4802LG	KA4803LG	KA4804LG	KA4806LG
	NOCHE	KA4802DG	KA4803DG	KA4804DG	KA4806DG
		Chasis			
		K4702	K4703L	K4704L	K4706

Compatibilidad de cubreteclas:

Color BLANCO	Color ARENA	Color NEGRA	Color BLANCO	Color ARENA	Color NEGRA
Cubretecla para sensor K4430 con selector oculto	Cubretecla para sensor K4430 con selector oculto	Cubretecla para sensor K4430 con selector oculto	Cubretecla para sensor K4431 con selector oculto	Cubretecla para sensor K4431 con selector oculto	Cubretecla para sensor K4431 con selector oculto
KW17	KM17	KG17	KW16	KM16	KG16

APARATOS DE MANDO

INTERRUPTOR DE TARJETA, 2 MÓDULOS

DESCRIPCIÓN

El interruptor de tarjeta de Living Now, lleva su aplicación principalmente al sector hotelero y es utilizado para energizar la habitación solo cuando se encuentre alguien en el interior.

La inserción de una tarjeta determina y mantiene cerrado el contacto con el cual es posible alimentar un relé para la energía eléctrica de la habitación. Una vez que se retira la tarjeta, se dispone de 30 segundos para salir de la habitación y después el interruptor de tarjeta suspenderá el suministro de energía eléctrica de manera automática.

APLICACIONES



Salas de juntas



Habitaciones de hotel

CARACTERÍSTICAS

- Perfecta sujeción de la tarjeta.
- Acepta tarjetas estándar de hotel.
- Necesita un relevador adicional.



- Perfecta sujeción de la tarjeta.



- El tarjetero es compatible con cualquier tipo de tarjeta.

LIVING
now

INTERRUPTOR DE TARJETA, 2 MÓDULOS

Foto	Código	Descripción	Voltaje	Potencia	Certificaciones	Aplicaciones
	K4549	 Interruptor de tarjeta	110V~ 127V~	60VA	NOM-ANCE	Hoteles

DIMENSIONES

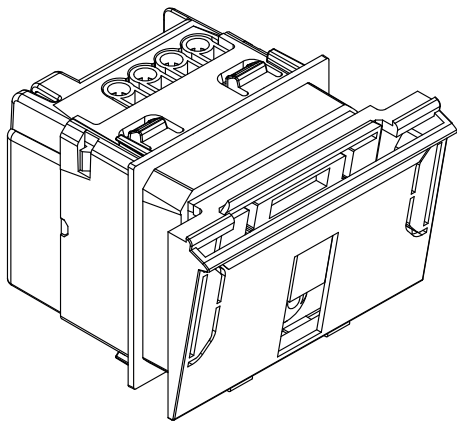

DIAGRAMAS DE CONEXIÓN

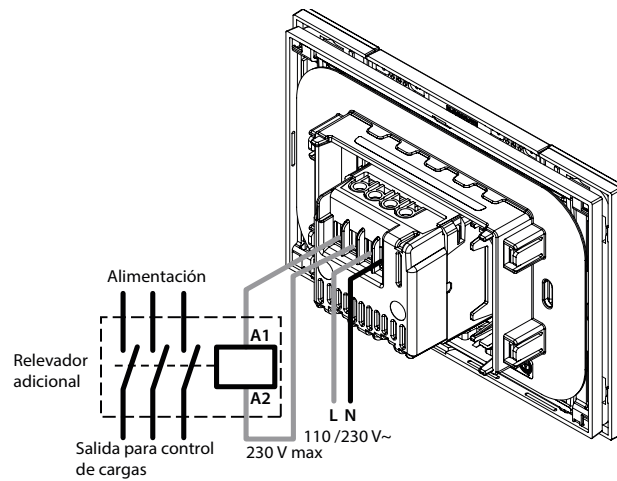

INSTRUCCIONES DE ARMADO

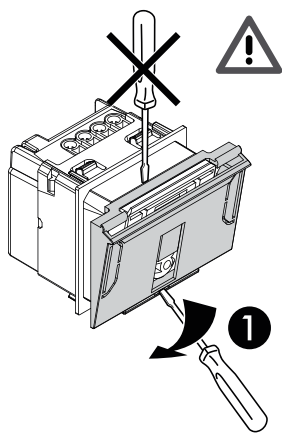

Retirar la cubierta

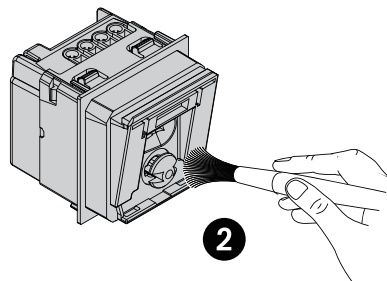

Limpia el exceso de polvo

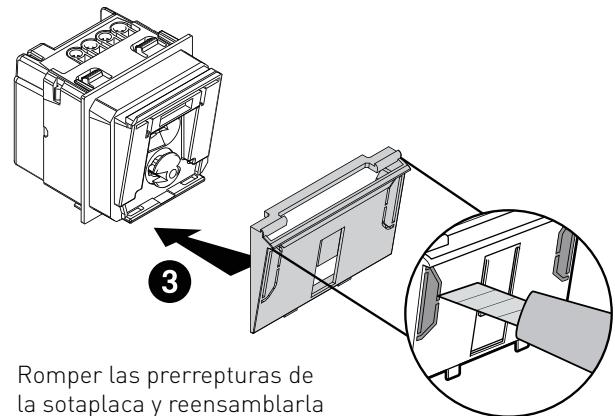

Romper las prerrepturas de la sotaplaca y reensamblarla con el interruptor

INTERRUPTOR DE TARJETA, 2 MÓDULOS

CERTIFICACIONES

NMX-J-374-ANCE-2009
NOM-ANCE

MONTAJE EN PLACAS DE

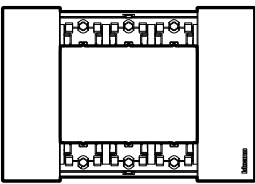

3 MÓDULOS
KA4803...

DIAGRAMA DE MONTAJE

Montaje:

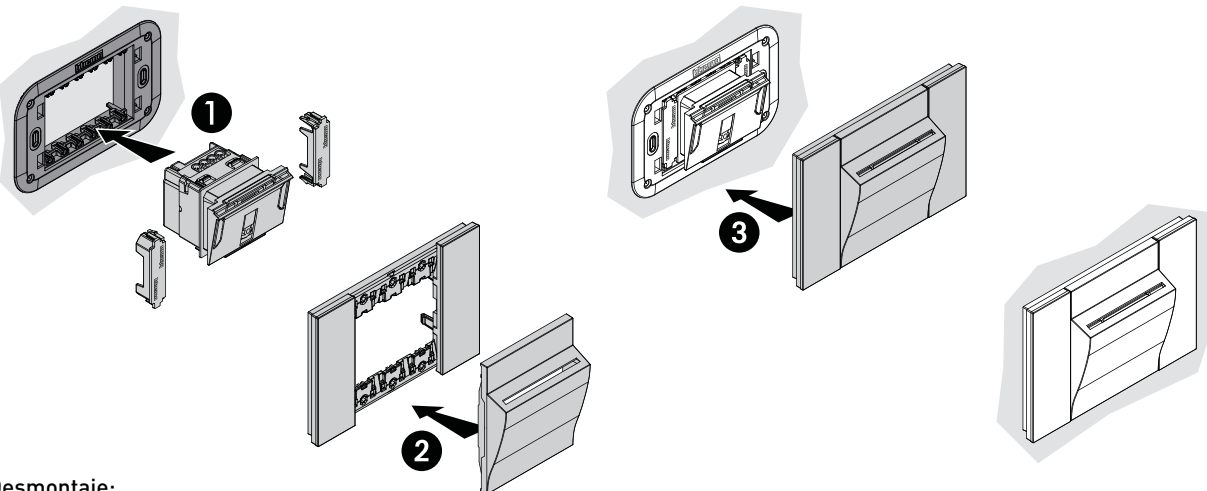



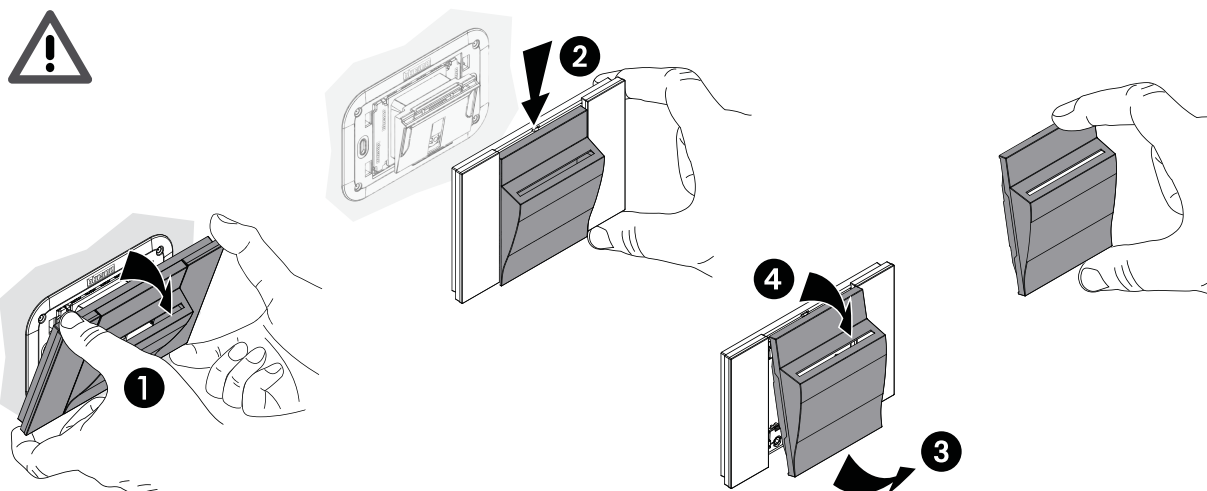













Desmontaje:



LIVING
now
INTERRUPTOR DE TARJETA, 2 MÓDULOS

TABLA DE COMPATIBILIDAD EN PLACAS

Acabados		Módulos
		3
	BLANCO	KA4803KW
	ORO	KA4803ZW
	LUNA	KA4803NW
	HIELO	KA4803DW
	CIELO	KA4803DA
	PIXEL	KA4803MW
	ARENA	KA4803KM
	COBRE	KA4803ZM
	ROBLE	KA4803LM
	AURA	KA4803DM
	ÓPTICO	KA4803MM
	NEGRO	KA4803KG
	SPACE	KA4803NG
	ACERO	KA4803ZG
	NOGAL	KA4803LG
	NOCHE	KA4803DG
		Chasis
		K4703L

Compatibilidad de cubreteclas:

Color BLANCO

KW22

 ■
**Cubretecla para
interruptor de tarjeta**

Color ARENA

KM22

 ■
**Cubretecla para
interruptor de tarjeta**

Color NEGRA

KG22

 ■
**Cubretecla para
interruptor de tarjeta**

CONMUTADOR DE SEÑALIZACIÓN PARA HABITACIÓN DE HOTEL

DESCRIPCIÓN

El conmutador de señalización para habitación de hotel se emplea para indicar de forma luminosa el estado en el que se encuentra la habitación, si esta ocupada o si esta disponible para el servicio de aseo, de igual manera se puede excluir cualquiera de estas funciones por medio de la tecla de exclusión.

APLICACIONES

El conmutador de señalización K4027V127H se emplea como señalización en el segmento hotelero.



Hotelería

CARACTERÍSTICAS

- Requiere LED piloto color rojo/verde K4743V127RG.



- Tecla para activación de señalización "Ocupado".

- Tecla para Exclusión.

- Tecla para activación de señalización de "Servicio".

FUNCIONAMIENTO

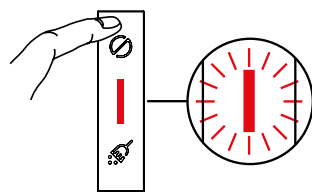
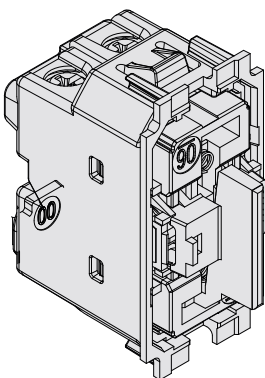

- Enciende el difusor en rojo indicando que la habitación está ocupada.

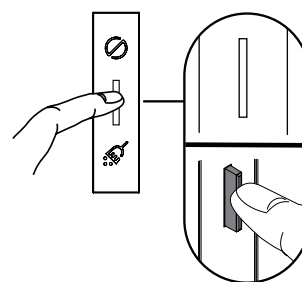

- Mantiene apagado el difusor. Función de exclusión.

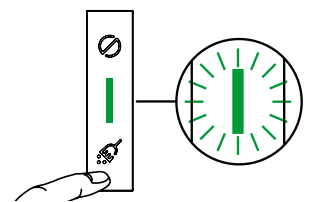

- Enciende el difusor en verde, indicando que la habitación está libre.

CONMUTADOR DE SEÑALIZACIÓN PARA HABITACIÓN DE HOTEL

DIMENSIONES

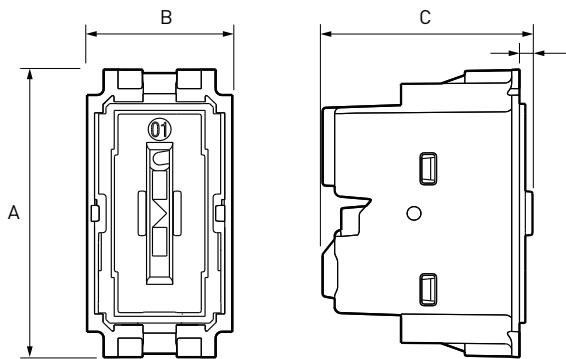

A	B	C
45	22	32

* Las medidas se encuentran en milímetros.

DIAGRAMA DE CONEXIÓN

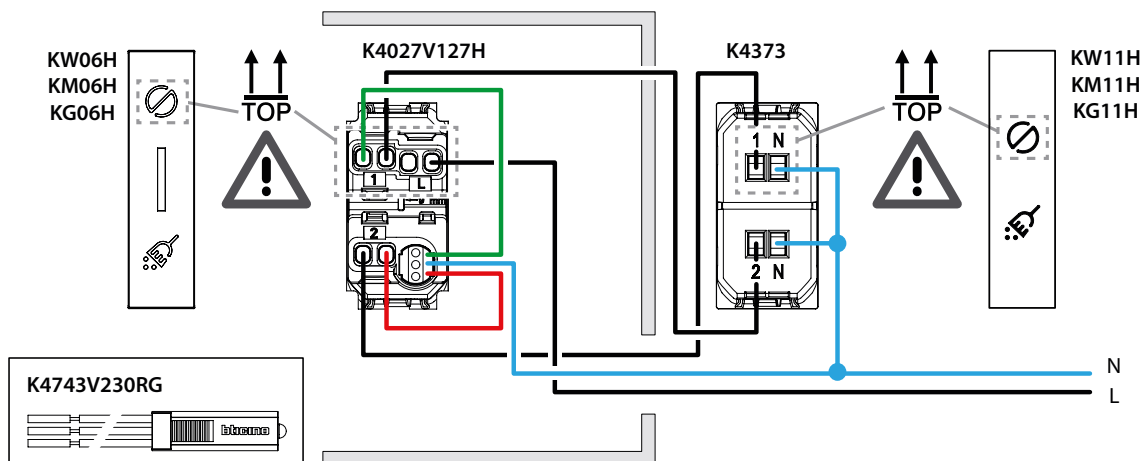

CERTIFICACIONES

NOM-003-SCFI-2000
NOM-ANCE

MONTAJE EN PLACAS DE

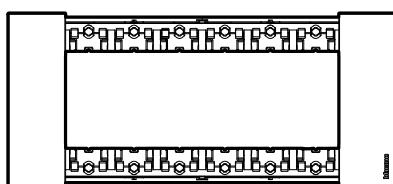

6 MÓDULOS
KA4806...

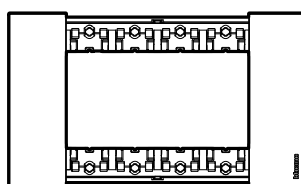

4 MÓDULOS
KA4804...

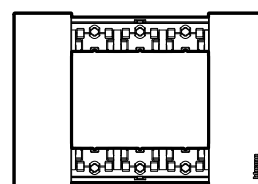

3 MÓDULOS
KA4803...

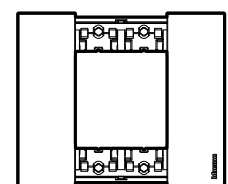

2 MÓDULOS
KA4802...

CONMUTADOR DE SEÑALIZACIÓN PARA HABITACIÓN DE HOTEL

DIAGRAMA DE MONTAJE

Montaje:

KW06H
KM06H
KG06H

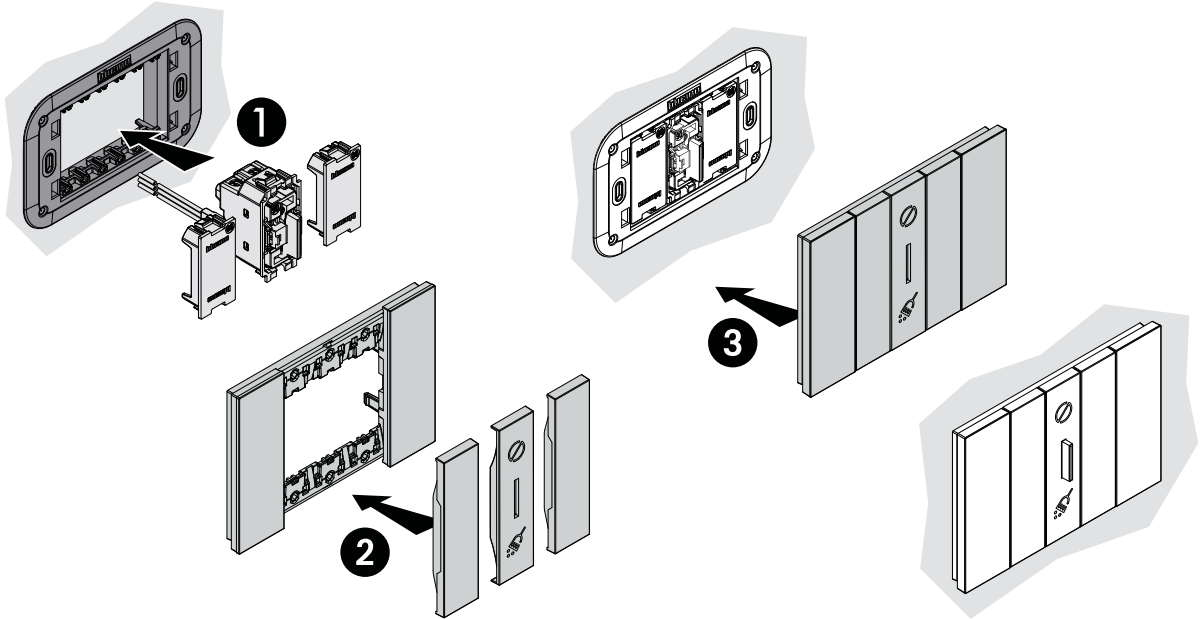

Desmontaje:

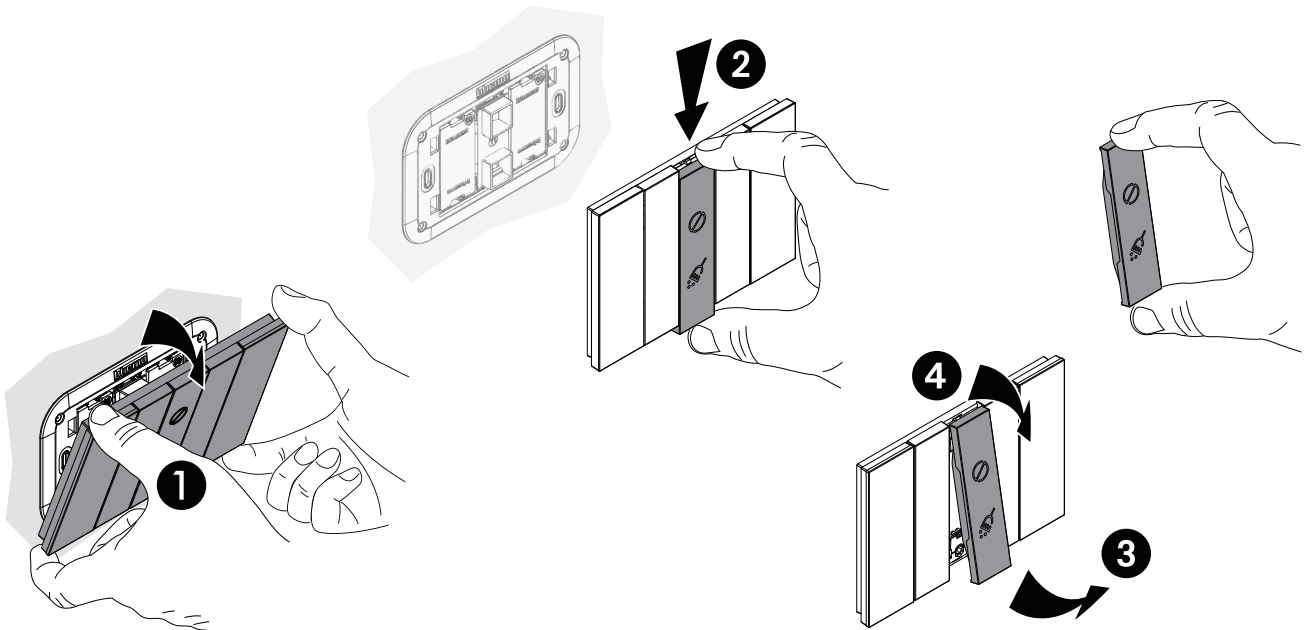

LIVING NOW TRADICIONAL

CONMUTADOR DE SEÑALIZACIÓN PARA HABITACIÓN DE HOTEL

TABLA DE COMPATIBILIDAD EN PLACAS

		Módulos			
Acabados		2	3	4	6
	BLANCO	KA4802KW	KA4803KW	KA4804KW	KA4806KW
	ORO	KA4802ZW	KA4803ZW	KA4804ZW	KA4806ZW
	LUNA	KA4802NW	KA4803NW	KA4804NW	KA4806NW
	HIELO	KA4802DW	KA4803DW	KA4804DW	KA4806DW
	CIELO	KA4802DA	KA4803DA	KA4804DA	KA4806DA
	PIXEL	KA4802MW	KA4803MW	KA4804MW	KA4806MW
	ARENA	KA4802KM	KA4803KM	KA4804KM	KA4806KM
	COBRE	KA4802ZM	KA4803ZM	KA4804ZM	KA4806ZM
	ROBLE	KA4802LM	KA4803LM	KA4804LM	KA4806LM
	AURA	KA4802DM	KA4803DM	KA4804DM	KA4806DM
	ÓPTICO	KA4802MM	KA4803MM	KA4804MM	KA4806MM
	NEGRO	KA4802KG	KA4803KG	KA4804KG	KA4806KG
	SPACE	KA4802NG	KA4803NG	KA4804NG	KA4806NG
	ACERO	KA4802ZG	KA4803ZG	KA4804ZG	KA4806ZG
	NOGAL	KA4802LG	KA4803LG	KA4804LG	KA4806LG
	NOCHE	KA4802DG	KA4803DG	KA4804DG	KA4806DG
		Chasis			
		K4702	K4703L	K4704L	K4706

Compatibilidad de cubreteclas:

Color BLANCO

Color ARENA

Color NEGRA



KW06H

■ Cubretecla iluminable para conmutador de señalización K4027V127H



KM06H

■ Cubretecla iluminable para conmutador de señalización K4027V127H



KG06H

■ Cubretecla iluminable para conmutador de señalización K4027V127H

PORTALÁMPARAS, 1 MÓDULO

DESCRIPCIÓN

Portalámparas con dos LED integrados uno de color verde y otro de color rojo empleados para señalización óptica fuera de la habitación del hotel debido a la doble indicación con la cuenta:

- No molestar.
- Disponible para el servicio de aseo.

Los LED no son reemplazables.

Se alimenta por medio del conmutador de señalización para habitación artículo K4027V127H.

APLICACIONES

Se emplea como complemento del conmutador de señalización artículo K4027V127H.



Hotelería

CARACTERÍSTICAS



LIVING
NOW
PORTALÁMPARAS, 1 MÓDULO

Conmutador para señalización de hotel K4027V127H

Portalámparas K4373

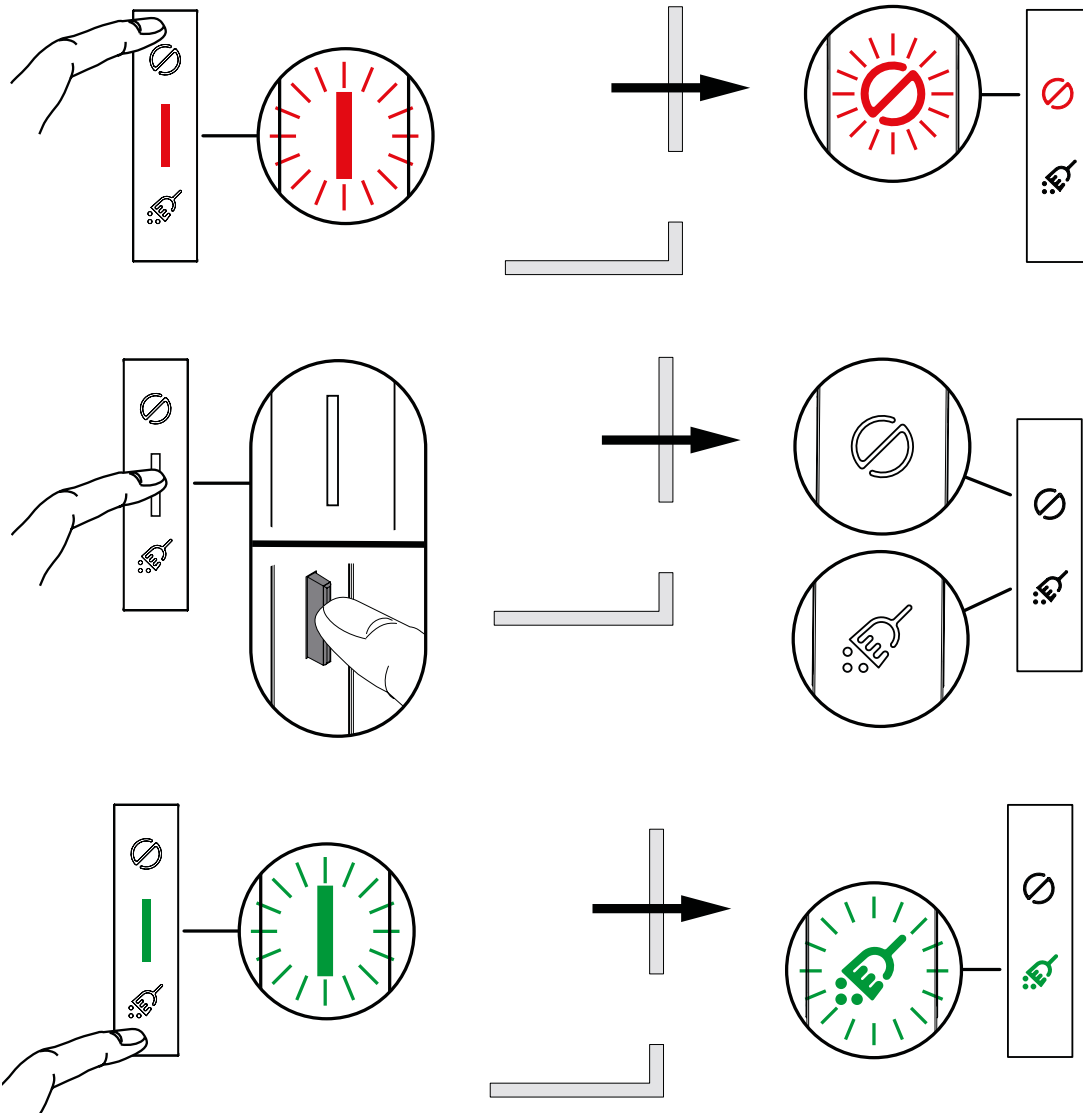

DIMENSIONES

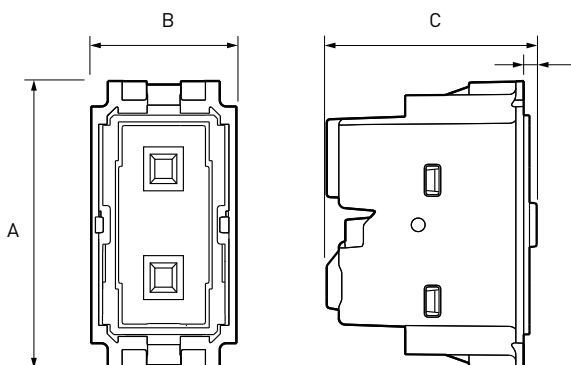

A	B	C
45	22	32

* Las medidas se encuentran en milímetros.

PORTALÁMPARAS, 1 MÓDULO

DIAGRAMA DE CONEXIÓN

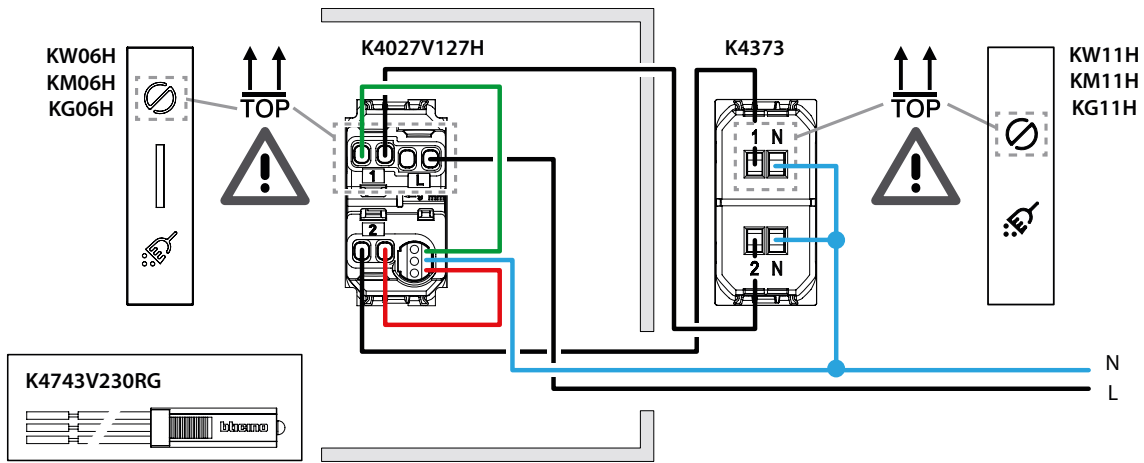

MONTAJE EN PLACAS DE

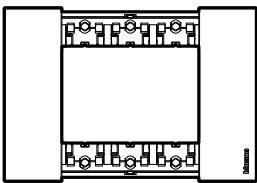







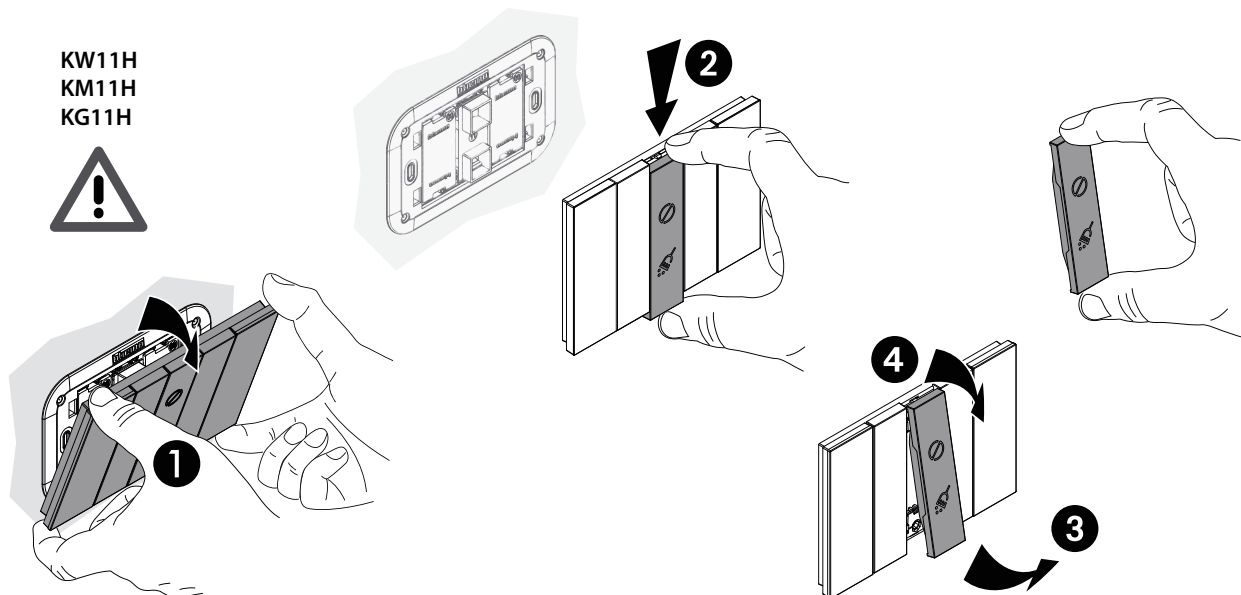









3 MÓDULOS
KA4803...

DIAGRAMA DE MONTAJE

Montaje:



PORTALÁMPARAS, 1 MÓDULO
TABLA DE COMPATIBILIDAD EN PLACAS

		Módulos
Acabados		3
	BLANCO	KA4803KW
	ORO	KA4803ZW
	LUNA	KA4803NW
	HIELO	KA4803DW
	CIELO	KA4803DA
	PIXEL	KA4803MW
	ARENA	KA4803KM
	COBRE	KA4803ZM
	ROBLE	KA4803LM
	AURA	KA4803DM
	ÓPTICO	KA4803MM
	NEGRO	KA4803KG
	SPACE	KA4803NG
	ACERO	KA4803ZG
	NOGAL	KA4803LG
	NOCHE	KA4803DG
		Chasis
		K4703L

Compatibilidad de cubreteclas:

Color BLANCO

Color ARENA

Color NEGRA

KW11H

**Cubretecla iluminable
 para conmutador
 de señalización K4373**

KM11H

**Cubretecla iluminable
 para conmutador
 de señalización K4373**

KG11H

**Cubretecla iluminable
 para conmutador
 de señalización K4373**

TOMA PARA RASUDADORA, 3 MÓDULOS**DESCRIPCIÓN**

Este aparato tiene su campo de empleo típico en los hoteles y similares tanto por motivos de seguridad para el cliente así como para evitar la utilización en exceso de la toma de corriente del baño.

El transformador de la toma queda conectado a la red eléctrica solo cuando se conecta la clavija, esto es para evitar consumos sin que la toma se este empleando, calentamientos y zumbidos y esta protegida por un dispositivo de efecto térmico que desconecta automáticamente el primario cuando la toma supera los 20 VA.

Se vuelve a conectar automáticamente al transcurrir el tiempo de enfriamiento del dispositivo de protección. Esta toma cumple con la Norma Italiana CEI 14/6, que se ocupa de los transformadores de aislamiento, de los transformadores de seguridad y, en un capítulo en especial, de las tomas para rasuradoras.

APLICACIONES

Se emplea en el sector hotelero:



Hotelería

CARACTERÍSTICAS

- Al conectar la clavija se presiona el botón, con el cual se pondrá en funcionamiento la toma.



- Selector para voltaje de salida.

LIVING
now

TOMA PARA RASUDADORA, 3 MÓDULOS

Foto	Código	Descripción	Voltaje	Capacidad	Módulos	Aplicaciones
	<ul style="list-style-type: none"> □ KW4177 ■ KM4177 ■ KG4177 	Tomacorrientes para rasuradora	115/230 VCA	20 VA	3	Hotelería

DIMENSIONES

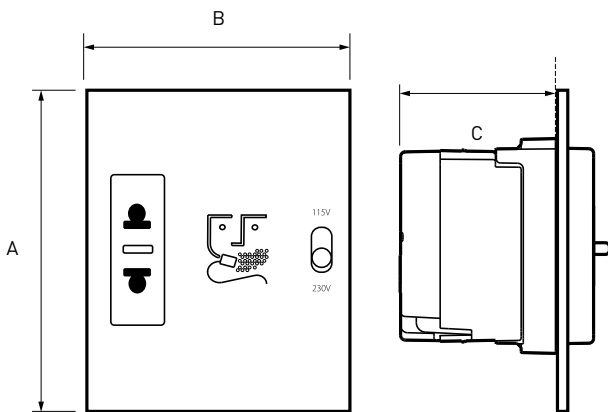

A	B	C
86	66	48

* Las medidas se encuentran en milímetros.

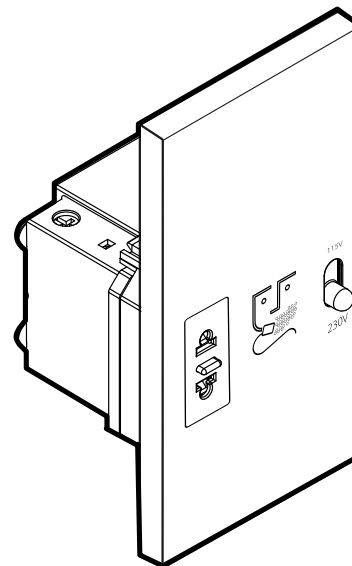

DIAGRAMAS DE CONEXIÓN

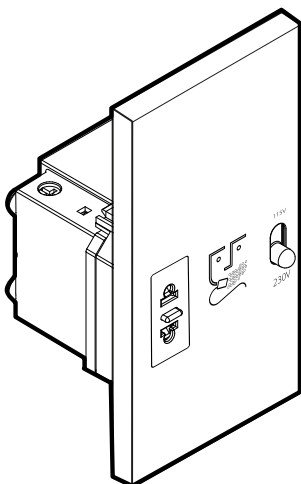

TOMA PARA RASUDADORA, 3 MÓDULOS

CERTIFICACIONES

NOM-003-SCFI-2000
NOM-ANCE

MONTAJE EN PLACAS DE

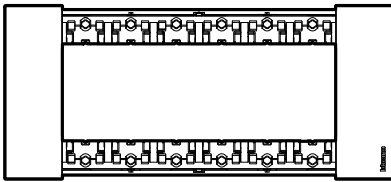

6 MÓDULOS
KA4806...

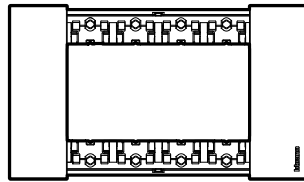

4 MÓDULOS
KA4804...

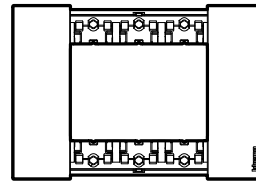

3 MÓDULOS
KA4803...





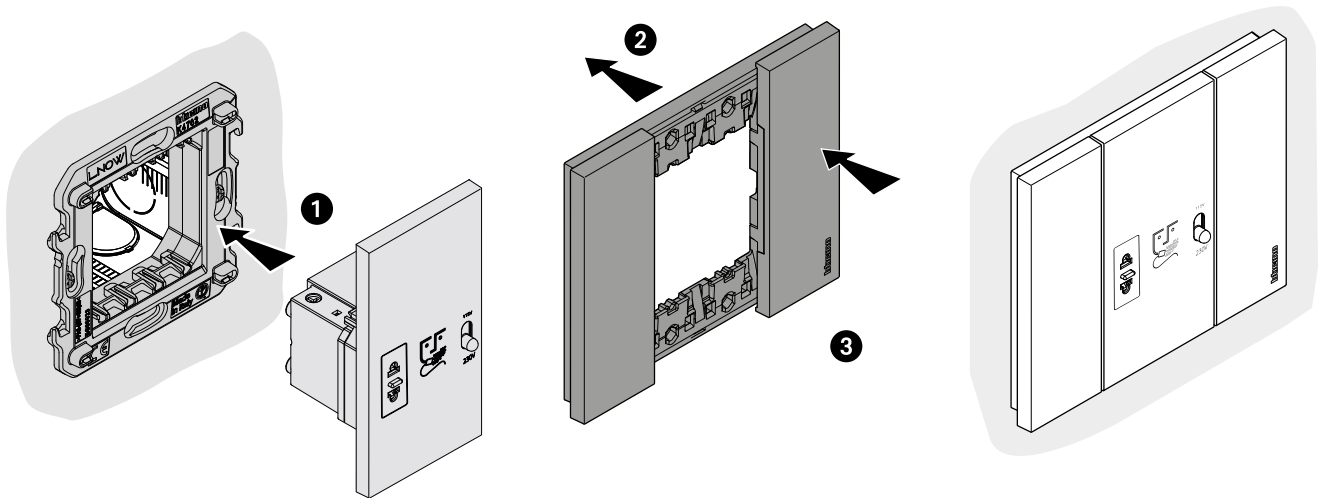











DIAGRAMA DE MONTAJE

Montaje:



LIVING
NOW
TOMA PARA RASUDADORA, 3 MÓDULOS

TABLA DE COMPATIBILIDAD EN PLACAS

		Módulos		
Acabados		3	4	6
	BLANCO	KA4803KW	KA4804KW	KA4806KW
	ORO	KA4803ZW	KA4804ZW	KA4806ZW
	LUNA	KA4803NW	KA4804NW	KA4806NW
	HIELO	KA4803DW	KA4804DW	KA4806DW
	CIELO	KA4803DA	KA4804DA	KA4806DA
	PIXEL	KA4803MW	KA4804MW	KA4806MW
	ARENA	KA4803KM	KA4804KM	KA4806KM
	COBRE	KA4803ZM	KA4804ZM	KA4806ZM
	ROBLE	KA4803LM	KA4804LM	KA4806LM
	AURA	KA4803DM	KA4804DM	KA4806DM
	ÓPTICO	KA4803MM	KA4804MM	KA4806MM
	NEGRO	KA4803KG	KA4804KG	KA4806KG
	SPACE	KA4803NG	KA4804NG	KA4806NG
	ACERO	KA4803ZG	KA4804ZG	KA4806ZG
	NOGAL	KA4803LG	KA4804LG	KA4806LG
	NOCHE	KA4803DG	KA4804DG	KA4806DG
		Chasis		
		K4703L	K4704L	K4706

CONMUTADOR DE DOBLE TECLA, 1 MÓDULO

DESCRIPCIÓN

- El conmutador de doble tecla es un dispositivo de 3 posiciones, subir-paro-bajar.
- De acuerdo a la tecla que se presione, se activará una salida y se desactivará la otra.
- Está diseñado para controlar motores con dos sentidos de giro.

APLICACIONES

El conmutador de doble tecla K4027 está diseñado para el control de equipos con motores a pasos o doble embobinado como:



Cortinas



Persianas



Pantallas de proyección



Ventanas



Toldos

CARACTERÍSTICAS



TABLA DE CAPACIDADES

Foto	Código	Tipo de aparato	Número de polos	Sistema de comando	Tipo de carga	Corriente nominal	Tensión nominal	Sección máx cond	Módulos
	K4027	Conmutador	1	Doble tecla	Resistivo	10 AX	127 - 250V~	2 - 14 AWG	1
					Inductivo		60Hz		

CONMUTADOR DE DOBLE TECLA, 1 MÓDULO

TABLA DE COMPATIBILIDADES DE TIPO DE CARGA

Motores a pasos o de doble embobinado

10 AX

DIMENSIONES

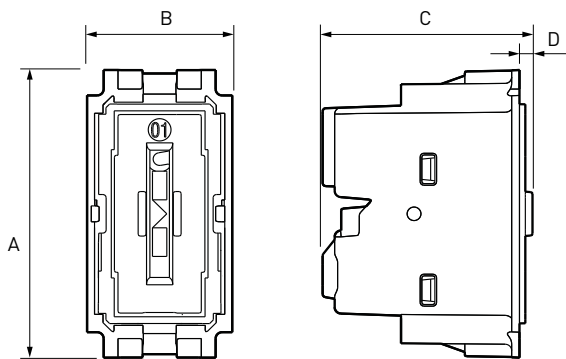

A	B	C	D
45	22	32	2

* Las medidas se encuentran en milímetros.

DIAGRAMAS DE CONEXIÓN

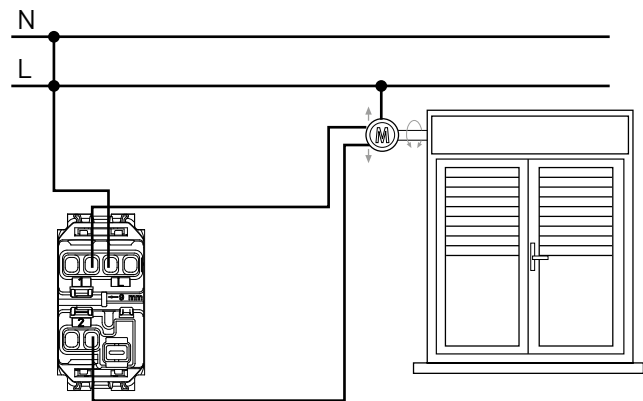

CERTIFICACIONES

NOM-003-SCFI-2000
NOM-ANCE

MONTAJE EN PLACAS DE

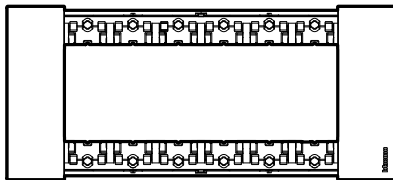

6 MÓDULOS
KA4806...

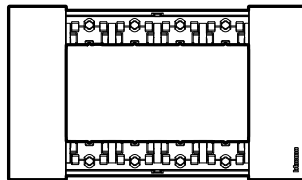

4 MÓDULOS
KA4804...

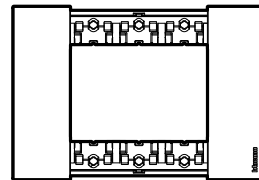

3 MÓDULOS
KA4803...

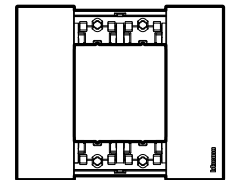

2 MÓDULOS
KA4802...

CONMUTADOR DE DOBLE TECLA, 1 MÓDULO

DIAGRAMA DE MONTAJE

Montaje:

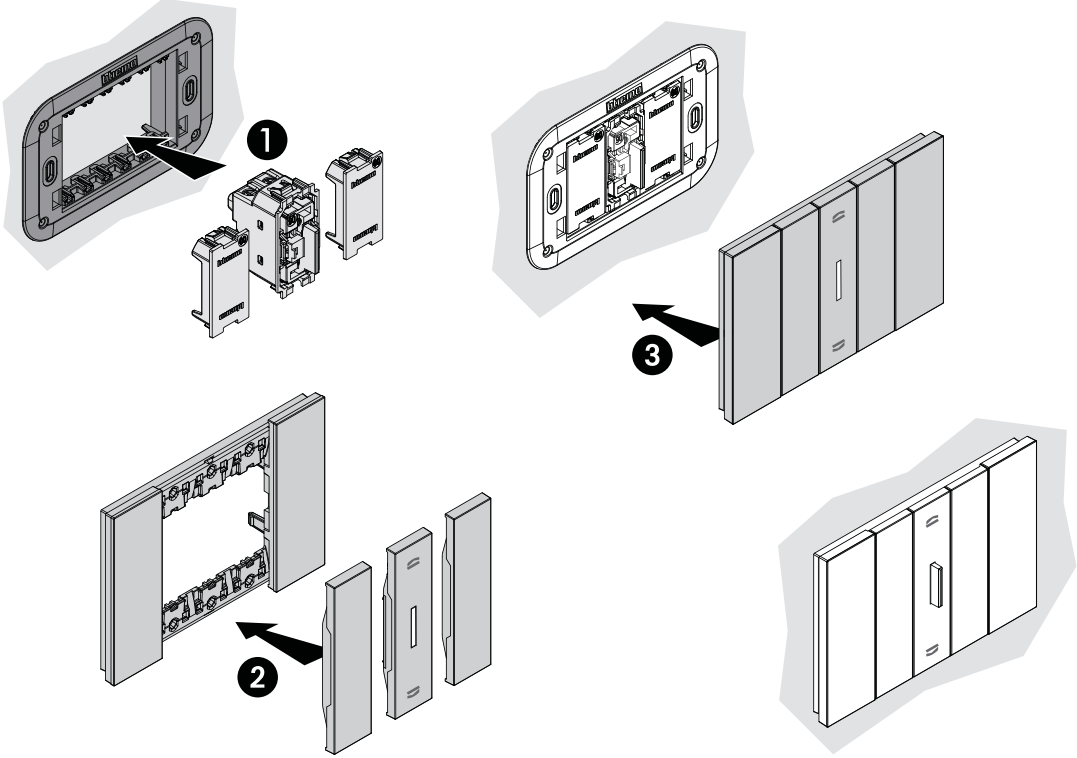



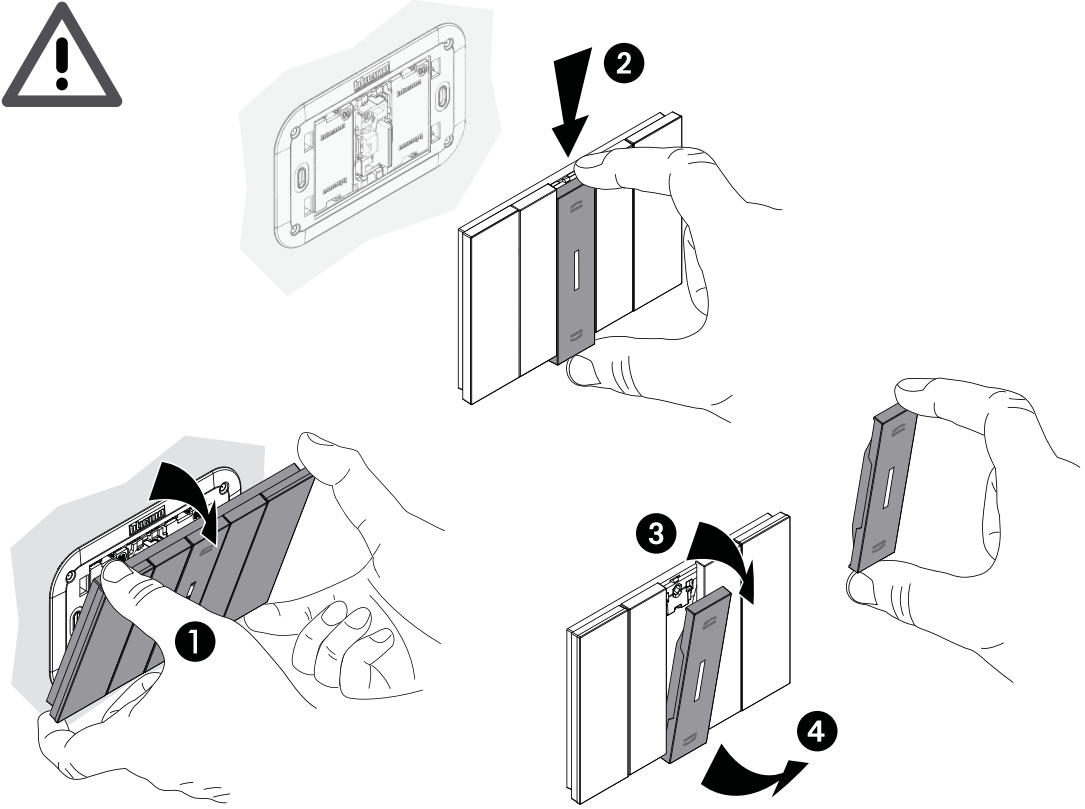













Desmontaje:



LIVING NOW TRADICIONAL

CONMUTADOR DE DOBLE TECLA, 1 MÓDULO

TABLA DE COMPATIBILIDAD EN PLACAS

		Módulos			
Acabados		2	3	4	6
	BLANCO	KA4802KW	KA4803KW	KA4804KW	KA4806KW
	ORO	KA4802ZW	KA4803ZW	KA4804ZW	KA4806ZW
	LUNA	KA4802NW	KA4803NW	KA4804NW	KA4806NW
	HIELO	KA4802DW	KA4803DW	KA4804DW	KA4806DW
	CIELO	KA4802DA	KA4803DA	KA4804DA	KA4806DA
	PIXEL	KA4802MW	KA4803MW	KA4804MW	KA4806MW
	ARENA	KA4802KM	KA4803KM	KA4804KM	KA4806KM
	COBRE	KA4802ZM	KA4803ZM	KA4804ZM	KA4806ZM
	ROBLE	KA4802LM	KA4803LM	KA4804LM	KA4806LM
	AURA	KA4802DM	KA4803DM	KA4804DM	KA4806DM
	ÓPTICO	KA4802MM	KA4803MM	KA4804MM	KA4806MM
	NEGRO	KA4802KG	KA4803KG	KA4804KG	KA4806KG
	SPACE	KA4802NG	KA4803NG	KA4804NG	KA4806NG
	ACERO	KA4802ZG	KA4803ZG	KA4804ZG	KA4806ZG
	NOGAL	KA4802LG	KA4803LG	KA4804LG	KA4806LG
	NOCHE	KA4802DG	KA4803DG	KA4804DG	KA4806DG
		Chasis			
		K4702	K4703L	K4704L	K4706

Compatibilidad de cubreteclas:

Color BLANCO

Color ARENA

Color NEGRA

KW06

**Cubretecla para
 conmutador de
 doble tecla K4027**

KM06

**Cubretecla para
 conmutador de
 doble tecla K4027**

KG06

**Cubretecla para
 conmutador de
 doble tecla K4027**

TOMACORRIENTES DE USO GENERAL

DESCRIPCIÓN

Los tomacorrientes de uso general de Living Now son dispositivos eléctricos que proveen alveolos definidos para la conexión de cualquier clavija de estándar americano, se pueden diferenciar entre sí por tener en sus alveolos las dimensiones diferentes para que se distinga el polo de FASE y NEUTRO respectivamente, además, cuando se trata de un tomacorriente con borne de tierra física se provee un tercer alveolo de forma semi - redonda para la conexión del borne correspondiente a Tierra.

Sistema de protección infantil: La Norma de Instalaciones Eléctricas – NOM-001-SEDE-2012 estipula la utilización de estos productos en los siguientes ambientes:

- Unidades de vivienda.
- Habitaciones y suites para huéspedes.
- Instalaciones de cuidados infantiles.

Todos los tomacorrientes permiten la alimentación de aparatos electrodomésticos.



APLICACIONES

Los tomacorrientes de uso general están diseñados para la alimentación de equipos como:



Electrodomésticos



Herramientas



Lámparas

CARACTERÍSTICAS

- Partes metálicas 100% de latón que evitan la corrosión y mejoran la conducción eléctrica.
- Bornes de conexión protegidos con capacidad para 2 conductores de calibre 12 AWG que facilitan las derivaciones eléctricas.
- Policarbonato autoextinguible y resistente al impacto.
- Tornillos de cabeza mixta en bornes de conexión.
- Hasta 10,000 maniobras de conexión y desconexión de clavijas.









-Sistema de protección infantil. Previene que los niños inserten objetos en los receptáculos.

-La doble sujeción de la clavija da una mayor resistencia mecánica y evita calentamientos

-Terminales fabricados 100% en latón. Resistencia a la corrosión.

-Bornes protegidos.
-Capacidad para 2 conductores calibre 12 AWG.
-Derivaciones con facilidad.

TOMACORRIENTES DE USO GENERAL

Foto	Código	Descripción	Voltaje	Amperes	Módulos	Aplicaciones
	<ul style="list-style-type: none"> □ KW4129 ■ KM4129 ■ KG4129 	 Tomacorriente 2P+T	127V~	15 A	1	Uso General 
	<ul style="list-style-type: none"> □ KW4188 ■ KM4188 ■ KG4188 	 Tomacorriente dúplex 2P+T	127V~	15 A	3	Uso General 

DIMENSIONES

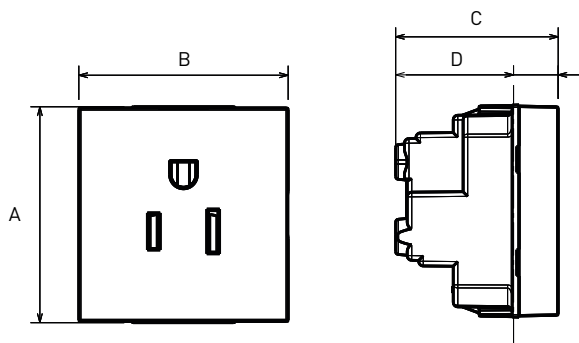

A	B	C	D
45.2	44.1	35.3	9.2

* Las medidas se encuentran en milímetros.

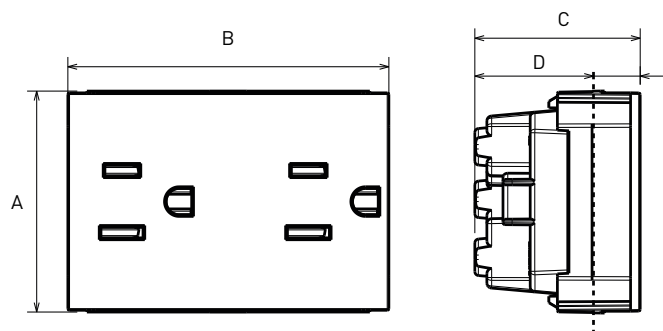

A	B	C	D
45.2	67	34.35	9.7

* Las medidas se encuentran en milímetros.

DIAGRAMAS DE CONEXIÓN

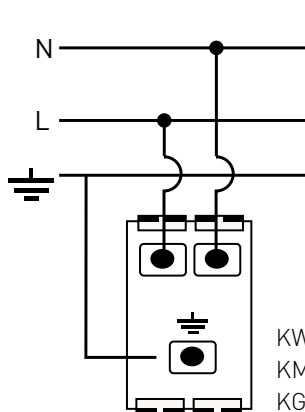

KW4129
KM4129
KG4129

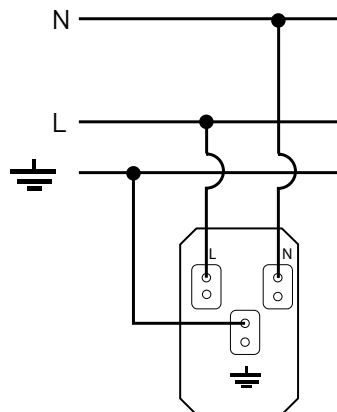

KW4188
KM4188
KG4188

TOMACORRIENTES DE USO GENERAL

MONTAJE EN PLACAS DE

Los códigos KW4129, KM4129, KG4129 son compatibles con:

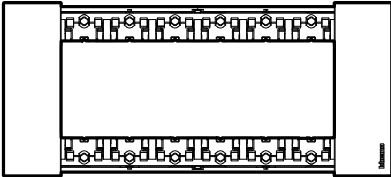

6 MÓDULOS
KA4806...

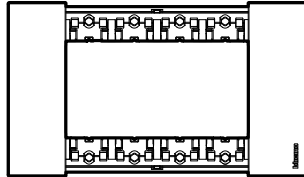

4 MÓDULOS
KA4804...

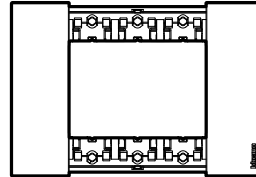

3 MÓDULOS
KA4803...

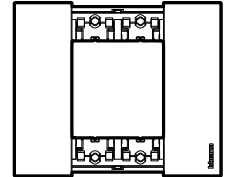

2 MÓDULOS
KA4802...

* Los códigos KW4188, KM4188, KG4188 no son compatibles con la placa de 2 módulos.

DIAGRAMA DE MONTAJE

Montaje:

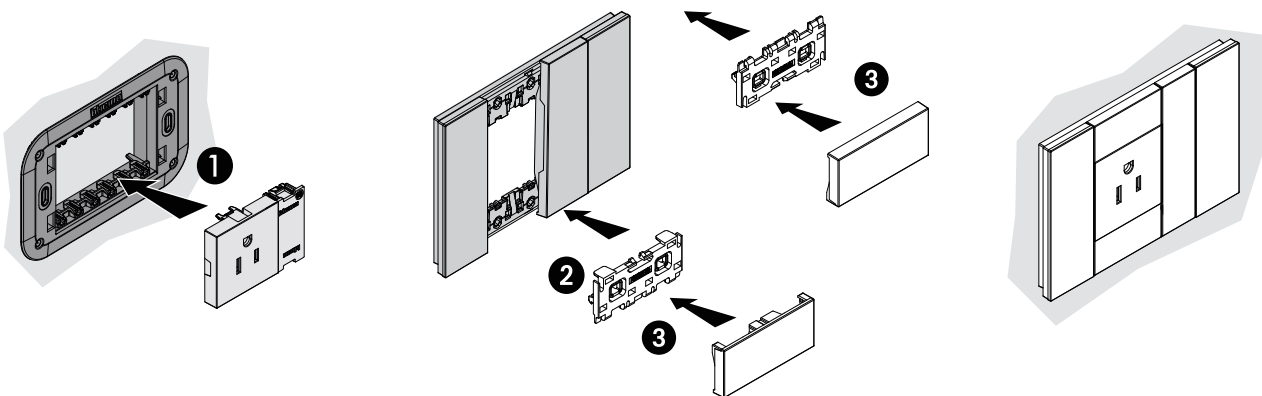
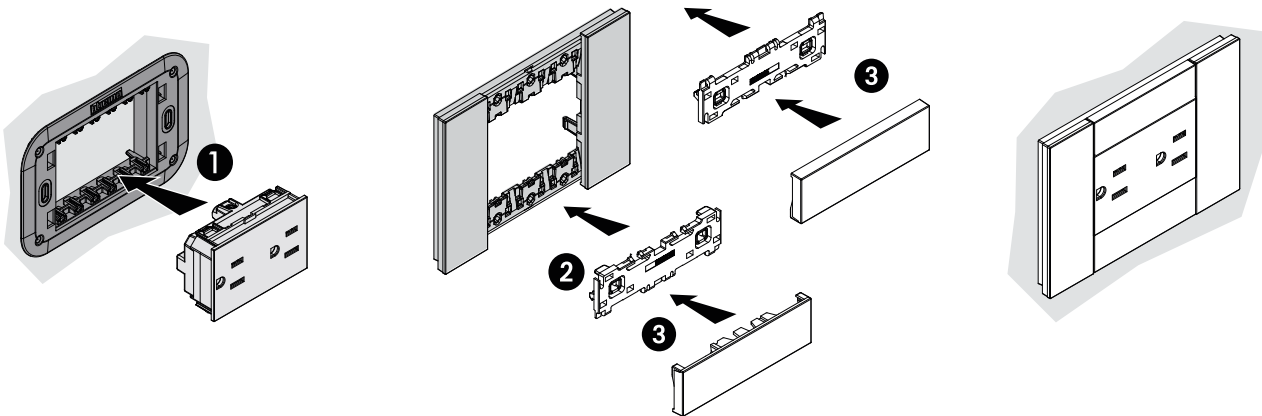

TOMACORRIENTES DE USO GENERAL

TABLA DE COMPATIBILIDAD EN PLACAS

		Módulos			
Acabados		2	3	4	6
	BLANCO	KA4802KW	KA4803KW	KA4804KW	KA4806KW
	ORO	KA4802ZW	KA4803ZW	KA4804ZW	KA4806ZW
	LUNA	KA4802NW	KA4803NW	KA4804NW	KA4806NW
	HIELO	KA4802DW	KA4803DW	KA4804DW	KA4806DW
	CIELO	KA4802DA	KA4803DA	KA4804DA	KA4806DA
	PIXEL	KA4802MW	KA4803MW	KA4804MW	KA4806MW
	ARENA	KA4802KM	KA4803KM	KA4804KM	KA4806KM
	COBRE	KA4802ZM	KA4803ZM	KA4804ZM	KA4806ZM
	ROBLE	KA4802LM	KA4803LM	KA4804LM	KA4806LM
	AURA	KA4802DM	KA4803DM	KA4804DM	KA4806DM
	ÓPTICO	KA4802MM	KA4803MM	KA4804MM	KA4806MM
	NEGRO	KA4802KG	KA4803KG	KA4804KG	KA4806KG
	SPACE	KA4802NG	KA4803NG	KA4804NG	KA4806NG
	ACERO	KA4802ZG	KA4803ZG	KA4804ZG	KA4806ZG
	NOGAL	KA4802LG	KA4803LG	KA4804LG	KA4806LG
	NOCHE	KA4802DG	KA4803DG	KA4804DG	KA4806DG
		Chasis			
		K4702	K4703L	K4704L	K4706

Compatibilidad de cubreteclas:

Color BLANCO	Color ARENA	Color NEGRA	Color BLANCO	Color ARENA	Color NEGRA
Cubretecla tomacorriente sencillo 2 módulos	Cubretecla tomacorriente sencillo 2 módulos	Cubretecla tomacorriente sencillo 2 módulos	Cubretecla tomacorriente dúplex 3 módulos	Cubretecla tomacorriente dúplex 3 módulos	Cubretecla tomacorriente dúplex 3 módulos
KW51	KM51	KG51	KW52	KM52	KG52

TOMACORRIENTE EUROAMERICANA**DESCRIPCIÓN**

La tomacorriente de tipo euroamericana de Living Now recibe este nombre porque permite la conexión de clavijas de estándar americana y europea, se distinguen de las tomas de corriente convencionales porque sus alveolos son de forma redonda y recta simultáneamente.

Los tomacorrientes euroamericanos además sirven para la alimentación de los aparatos eléctricos con funcionamiento a una tensión nominal mayor.

Sistema de protección infantil: La Norma de Instalaciones Eléctricas – NOM-001-SEDE-2012 estipula la utilización de estos productos en los siguientes ambientes:

- Unidades de vivienda.
- Habitaciones y suites para huéspedes.
- Instalaciones de cuidados infantiles.

Diseñados para su montaje en un chasis que se instala en una caja de empotrar (chalupa).

**APLICACIONES**

Guarderías





Habitaciones de hotel

CARACTERÍSTICAS

- Sus partes metálicas, 100% de latón, evitan la corrosión y mejoran la conducción eléctrica.
- Policarbonato autoextinguible y resistente al impacto.
- Mejor sujeción y contacto. La sujeción de cables se realiza mediante un tornillo "estribo", técnica que garantiza una mejor sujeción y contacto, incluso con cables de distinto diámetro.
- Bornes alineados y suministro de los tornillos alojados para mayor rapidez de instalación.
- Bornes bien dimensionados y separados mediante tabiques más altos de lo habitual, para prevenir el riesgo de corto circuito.



TOMACORRIENTE EUROAMERICANA

Foto	Código	Descripción	Corriente nominal	Tensión nominal	Módulos
	<ul style="list-style-type: none"> □ KW4126 ■ KM4126 ■ KG4126 	 Tomacorriente euroamericana dúplex 2P+T	16 A	127 V~ 250 V~	1
	<ul style="list-style-type: none"> □ KW4185 ■ KM4185 ■ KG4185 	 Tomacorriente euroamericana 2P	16 A	127 V~ 250 V~	3

DIMENSIONES

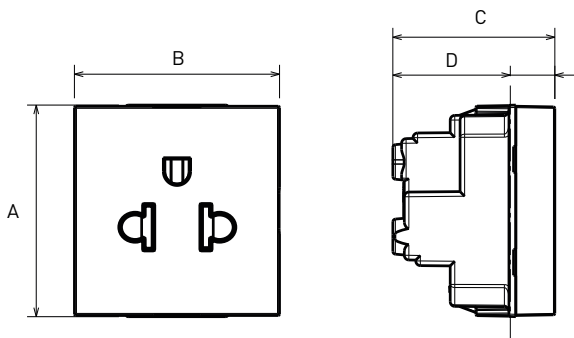

A	B	C	D
45.2	44.1	35.3	9.2

* Las medidas se encuentran en milímetros.

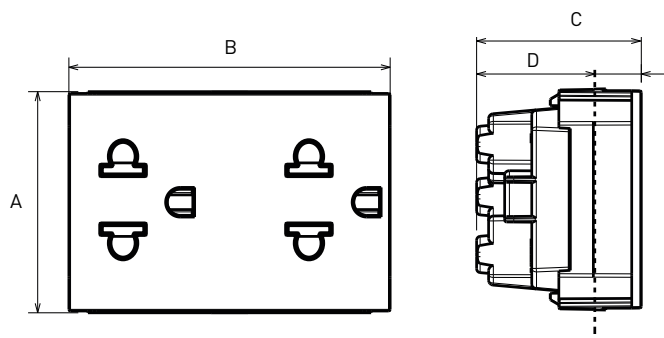

A	B	C	D
45.2	67	34.35	9.7

* Las medidas se encuentran en milímetros.

DIAGRAMAS DE CONEXIÓN

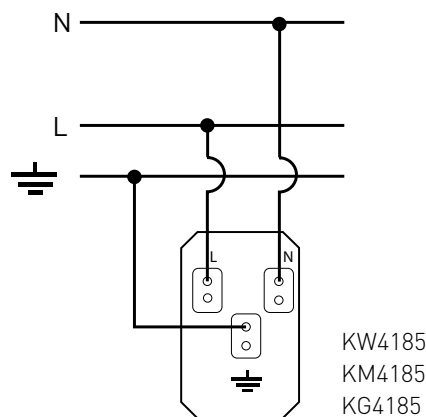
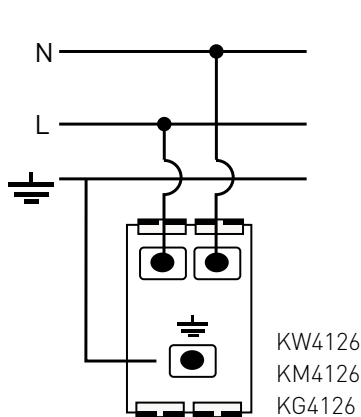

TOMACORRIENTE EUROAMERICANA

CERTIFICACIONES

NMX-J-508-ANCE-2010
NOM-ANCE

MONTAJE EN PLACAS DE

Los códigos KW4126, KM4126, KG4126 son compatibles con:

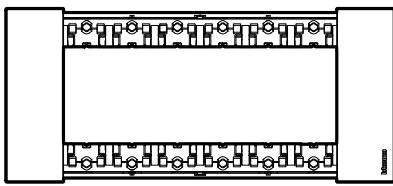

6 MÓDULOS
KA4806...

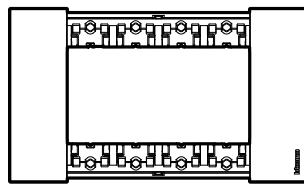

4 MÓDULOS
KA4804...

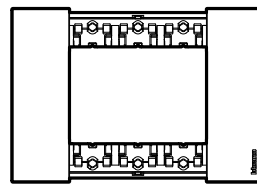

3 MÓDULOS
KA4803...

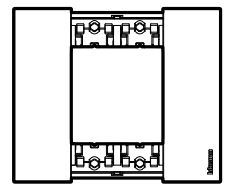

2 MÓDULOS
KA4802...

* Los códigos KW4185, KM4185, KG4185 no son compatibles con la placa de 2 módulos.

DIAGRAMA DE MONTAJE

Montaje:

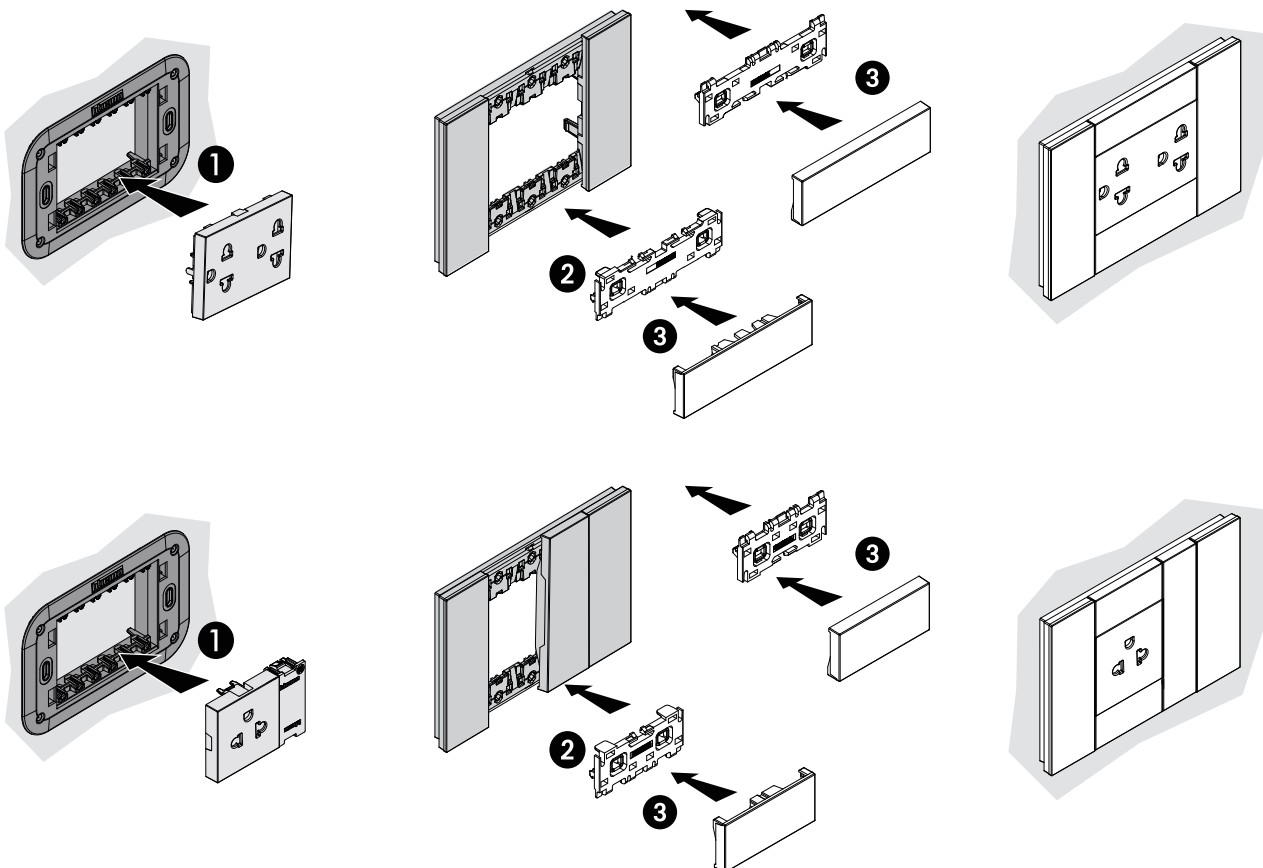

TOMACORRIENTE EUROAMERICANA

TABLA DE COMPATIBILIDAD EN PLACAS

		Módulos			
Acabados		2	3	4	6
	BLANCO	KA4802KW	KA4803KW	KA4804KW	KA4806KW
	ORO	KA4802ZW	KA4803ZW	KA4804ZW	KA4806ZW
	LUNA	KA4802NW	KA4803NW	KA4804NW	KA4806NW
	HIELO	KA4802DW	KA4803DW	KA4804DW	KA4806DW
	CIELO	KA4802DA	KA4803DA	KA4804DA	KA4806DA
	PIXEL	KA4802MW	KA4803MW	KA4804MW	KA4806MW
	ARENA	KA4802KM	KA4803KM	KA4804KM	KA4806KM
	COBRE	KA4802ZM	KA4803ZM	KA4804ZM	KA4806ZM
	ROBLE	KA4802LM	KA4803LM	KA4804LM	KA4806LM
	AURA	KA4802DM	KA4803DM	KA4804DM	KA4806DM
	ÓPTICO	KA4802MM	KA4803MM	KA4804MM	KA4806MM
	NEGRO	KA4802KG	KA4803KG	KA4804KG	KA4806KG
	SPACE	KA4802NG	KA4803NG	KA4804NG	KA4806NG
	ACERO	KA4802ZG	KA4803ZG	KA4804ZG	KA4806ZG
	NOGAL	KA4802LG	KA4803LG	KA4804LG	KA4806LG
	NOCHE	KA4802DG	KA4803DG	KA4804DG	KA4806DG
		Chasis			
		K4702	K4703L	K4704L	K4706

Compatibilidad de cubreteclas:

Color BLANCO	Color ARENA	Color NEGRA	Color BLANCO	Color ARENA	Color NEGRA
Cubretecla tomacorriente sencillo 2 módulos	Cubretecla tomacorriente sencillo 2 módulos	Cubretecla tomacorriente sencillo 2 módulos	Cubretecla tomacorriente dúplex 3 módulos	Cubretecla tomacorriente dúplex 3 módulos	Cubretecla tomacorriente dúplex 3 módulos
KW51	KM51	KG51	KW52	KM52	KG52

TOMACORRIENTES

CARGADORES USB TIPO A, 1 Y 2 MÓDULOS

DESCRIPCIÓN

Los cargadores USB Tipo A de Living Now cuentan con 1 ó 2 puertos estándar dependiendo del modelo, se emplean para la carga de equipos electrónicos como:

- Tablets.
- Teléfonos celulares.
- Reproductores de música.
- Cámaras fotográficas.
- Videojuegos.

APLICACIONES

Permite cargar todos los dispositivos que tengan un adaptador USB.

El cargador USB de 2 puertos se puede utilizar de manera simultánea para cargar equipos electrónicos al mismo tiempo en lugares como:



Recámaras

Cuartos de TV

Cocinas

Estudios

Lugares de trabajo

CARACTERÍSTICAS

- Policarbonato autoextinguible y resistente al impacto.
- Mejor sujeción y contacto. La sujeción de cables se realiza mediante un tornillo "estribo", técnica que garantiza una mejor sujeción y contacto, incluso con cables de distinto diámetro.
- Bornes alineados y suministro de los tornillos alojados para mayor rapidez de instalación.
- Sustituye el tomacorriente tradicional sin necesidad de cambiar el cableado.
- Alimentación con conductores calibre 14 AWG.
- Tiempo promedio de recarga:
 - 80 % carga < 1 h 15
 - 100 % carga < 2 h 00 min
- Índices de protección:
 - IP 40
 - IK 04



**K4285C1**

Alimentación 100-240 VCA
Salida: 5 VCD-1.1 Amp

**K4285C2**

Alimentación 100-240 VCA
Salida: 5 VCD-2.4 Amp

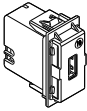
CARGADORES USB TIPO A, 1 Y 2 MÓDULOS

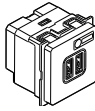
Foto	Código	Descripción	Voltaje	Salida USB	Módulos	Certificado	Aplicaciones
	K4285C1	 Cargador USB tipo A 1 Salida	100-240~	5 Vcd; 1.1 A	1	NOM	Uso general, cocinas, recámaras, habitaciones de hotel, oficinas
	K4285C2	 Cargador USB tipo A 2 Salidas	100-240~	5 Vcd 2.4 A 1.2 A por salida cuando se utilizan ambas salidas	2	NOM	Uso general, cocinas, recámaras, habitaciones de hotel, oficinas

DIMENSIONES

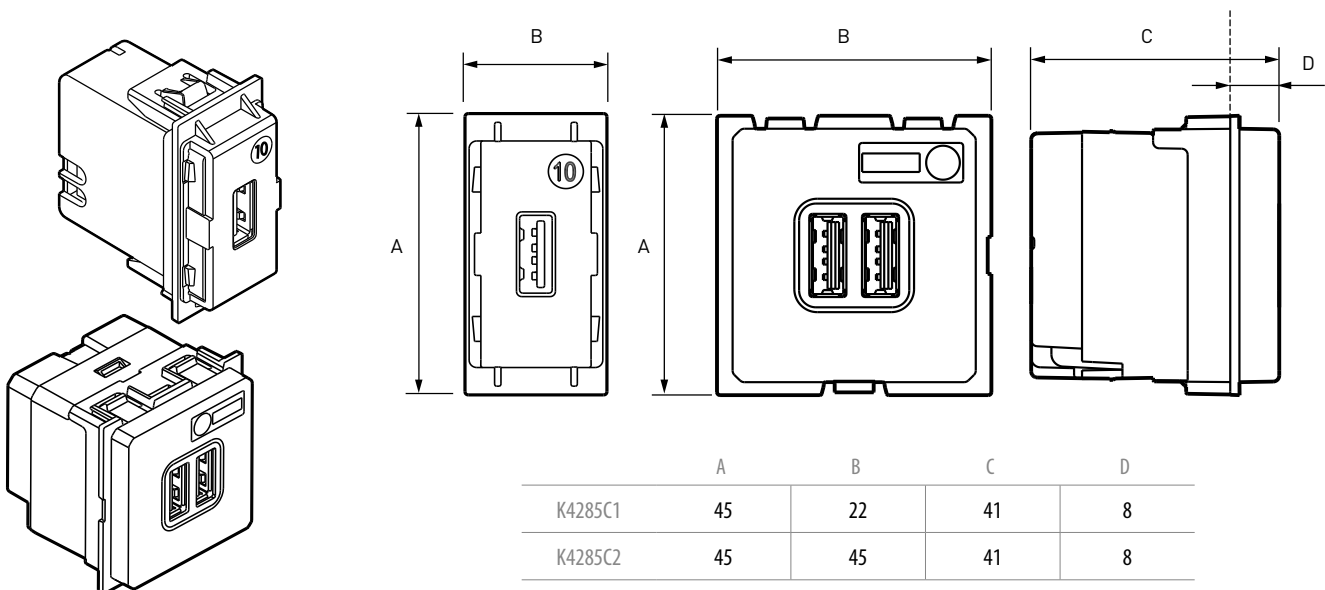

* Las medidas se encuentran en milímetros.

DIAGRAMAS DE CONEXIÓN

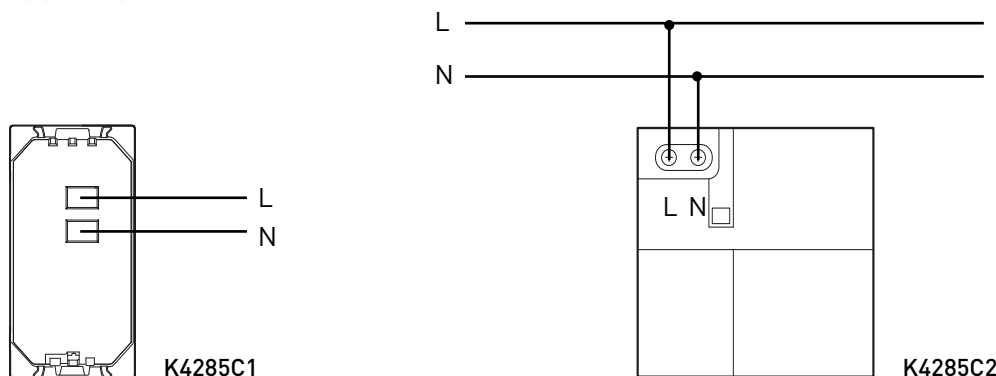

CARGADORES USB TIPO A, 1 Y 2 MÓDULOS

CERTIFICACIONES

ETL No. 4001804
NOM-ANCE

MONTAJE EN PLACAS DE

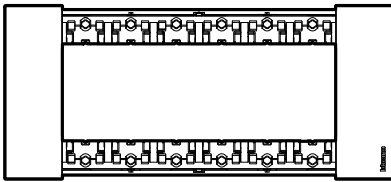

6 MÓDULOS
KA4806...

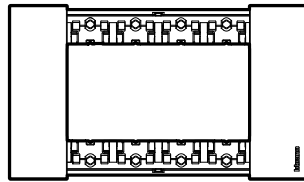

4 MÓDULOS
KA4804...

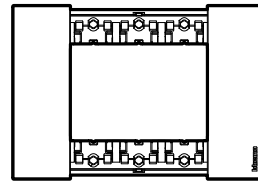

3 MÓDULOS
KA4803...

DIAGRAMA DE MONTAJE

Montaje:

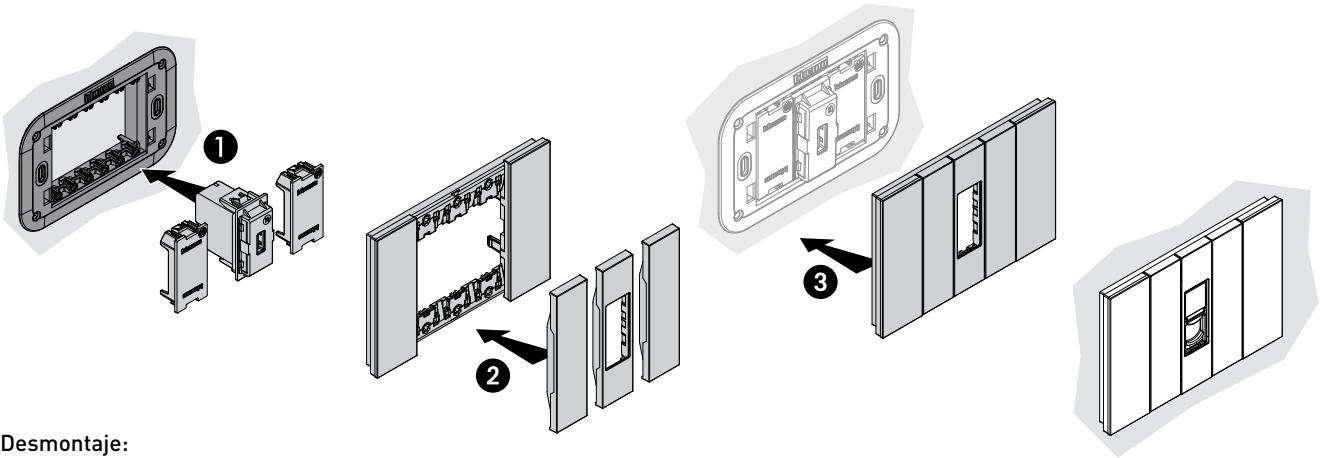

Desmontaje:

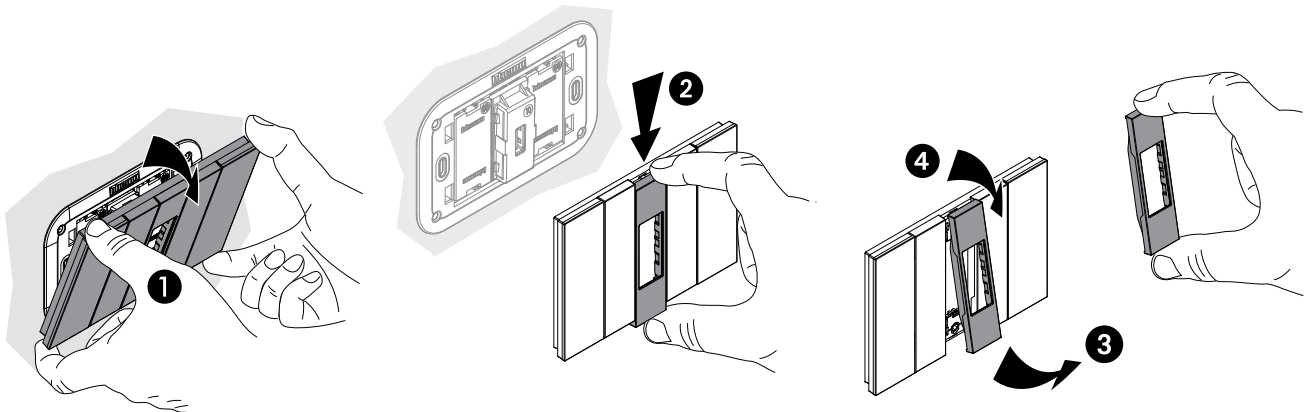

LIVING NOW TRADICIONAL

CARGADORES USB TIPO A, 1 Y 2 MÓDULOS

TABLA DE COMPATIBILIDAD EN PLACAS

		Módulos			
Acabados		2	3	4	6
	BLANCO	KA4802KW	KA4803KW	KA4804KW	KA4806KW
	ORO	KA4802ZW	KA4803ZW	KA4804ZW	KA4806ZW
	LUNA	KA4802NW	KA4803NW	KA4804NW	KA4806NW
	HIELO	KA4802DW	KA4803DW	KA4804DW	KA4806DW
	CIELO	KA4802DA	KA4803DA	KA4804DA	KA4806DA
	PIXEL	KA4802MW	KA4803MW	KA4804MW	KA4806MW
	ARENA	KA4802KM	KA4803KM	KA4804KM	KA4806KM
	COBRE	KA4802ZM	KA4803ZM	KA4804ZM	KA4806ZM
	ROBLE	KA4802LM	KA4803LM	KA4804LM	KA4806LM
	AURA	KA4802DM	KA4803DM	KA4804DM	KA4806DM
	ÓPTICO	KA4802MM	KA4803MM	KA4804MM	KA4806MM
	NEGRO	KA4802KG	KA4803KG	KA4804KG	KA4806KG
	SPACE	KA4802NG	KA4803NG	KA4804NG	KA4806NG
	ACERO	KA4802ZG	KA4803ZG	KA4804ZG	KA4806ZG
	NOGAL	KA4802LG	KA4803LG	KA4804LG	KA4806LG
	NOCHE	KA4802DG	KA4803DG	KA4804DG	KA4806DG
		Chasis			
		K4702	K4703L	K4704L	K4706

Compatibilidad de cubreteclas:

Color BLANCO	Color ARENA	Color NEGRA	Color BLANCO	Color ARENA	Color NEGRA
Cubretecla para cargador USB tipo A 1 módulo	Cubretecla para cargador USB tipo A 1 módulo	Cubretecla para cargador USB tipo A 1 módulo	Cubretecla para cargador USB tipo A+A, A+C 2 módulos	Cubretecla para cargador USB tipo A+A, A+C 2 módulos	Cubretecla para cargador USB tipo A+A, A+C 2 módulos
KW10C	KM10C	KG10C	KW12C	KM12C	KG12C

TOMACORRIENTES

CARGADOR USB A+C 3 A, 2 MÓDULOS**DESCRIPCIÓN**

El cargador USB K4287C2 de Living Now cuenta con 2 puertos USB uno de ellos tipo A y el otro tipo C. Los puertos USB proveen una fuente de alimentación de corriente continua total de 3 A a 5 volts para la carga de equipos electrónicos como:

- Tablets.
- Smartphones.
- Cámaras fotográficas.
- Videojuegos.
- Reproductores de música

APLICACIONES

Este dispositivo es un cargador USB-A + USB-C. Los puertos USB proveen una fuente de alimentación de corriente continua total de 3 A a 5 volts para cargar dispositivos USB. Los puertos USB sirven solamente para cargar y no tienen el objeto de transferir datos.

El cargador USB se puede utilizar de manera silmultánea para energizar y/o cargar equipos eléctricos/electrónicos al mismo tiempo en lugares como:



Recámaras

Salas

Comedores

Cocinas



Cuartos de TV

CARACTERÍSTICAS

- USB con 3 A de salida que recarga más rápidamente una gran variedad de dispositivos electrónicos que con su cargador original.
- Combinación de cargadores USB tipo A y Tipo C.
- Los puertos USB tipo A tienen una pequeña inserción que solo les permite estar conectado en una orientación, lo que puede dificultar el acceso al conectar dispositivo móvil.
- El puerto USB tipo C tiene un conector reversible, lo que significa que el dispositivo puede ser enchufado de cualquier manera, haciéndolo más fácil de usar.
- Adicionalmente el puerto de conexión USB Tipo-C es mucho más pequeño que el puerto de conexión rectangular USB tipo A, esto permite fabricantes hacer dispositivos más delgados.
- Con capacidad para conductores calibre 14 AWG.
- Sustituye el tomacorriente tradicional sin necesidad de cambiar el cableado.
- Alimentación con conductores calibre 14 AWG.
- Tiempo promedio de recarga:
 - 80 % carga < 1 h 15
 - 100 % carga < 2 h 00 min
- Índices de protección:
 - IP 40
 - IK 04

- USB
tipo A.- USB
tipo C.

CARGADOR USB A+C 3 A, 2 MÓDULOS

Foto	Código	Descripción	Voltaje	Amperaje	Salida USB	Módulos	Certificado
	K4287C	 Cargador USB A+C 2 módulos	100-240 V~	500 mA	5 Vcd; 3 A 1.5 A por salida cuando se utilizan ambas salidas	2	NOM

DIMENSIONES

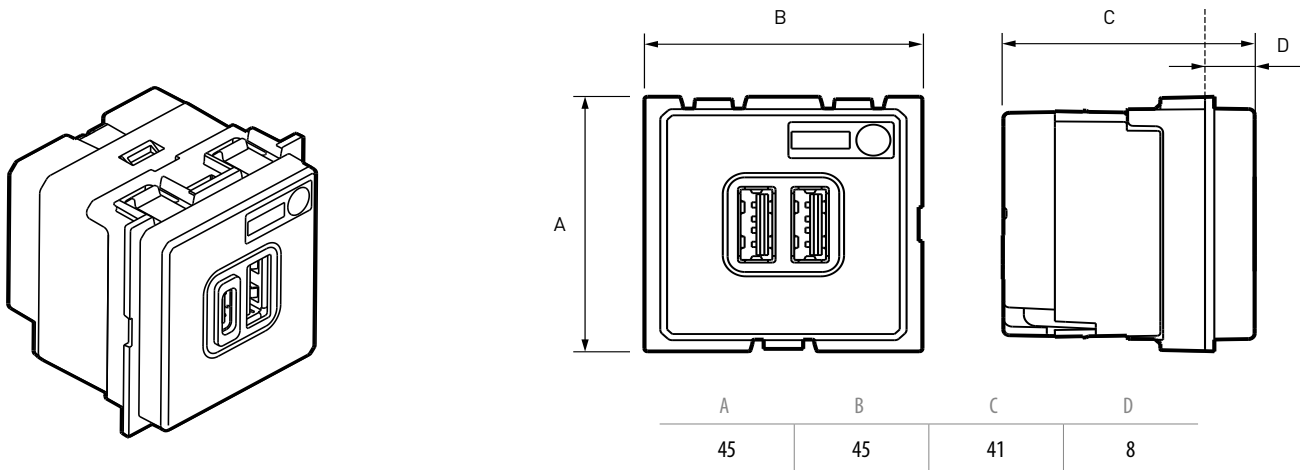

* Las medidas se encuentran en milímetros.

DIAGRAMAS DE CONEXIÓN

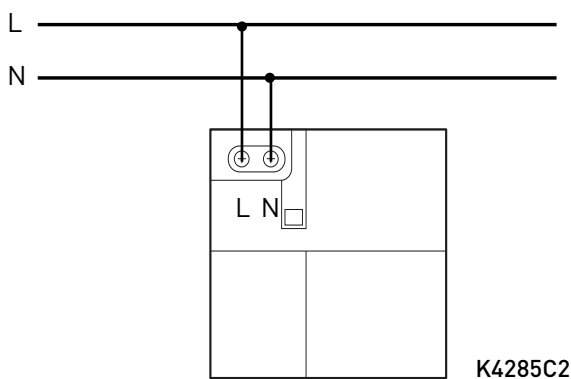

CARGADOR USB A+C 3 A, 2 MÓDULOS

CERTIFICACIONES

ETL No. 4001804
NOM-ANCE

MONTAJE EN PLACAS DE

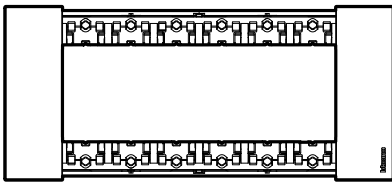

6 MÓDULOS
KA4806...

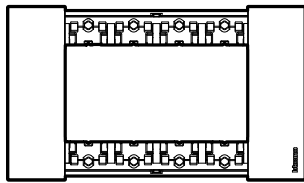

4 MÓDULOS
KA4804...

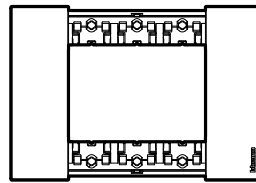

3 MÓDULOS
KA4803...

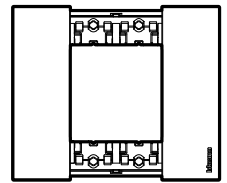

2 MÓDULOS
KA4802...

DIAGRAMA DE MONTAJE

Montaje:

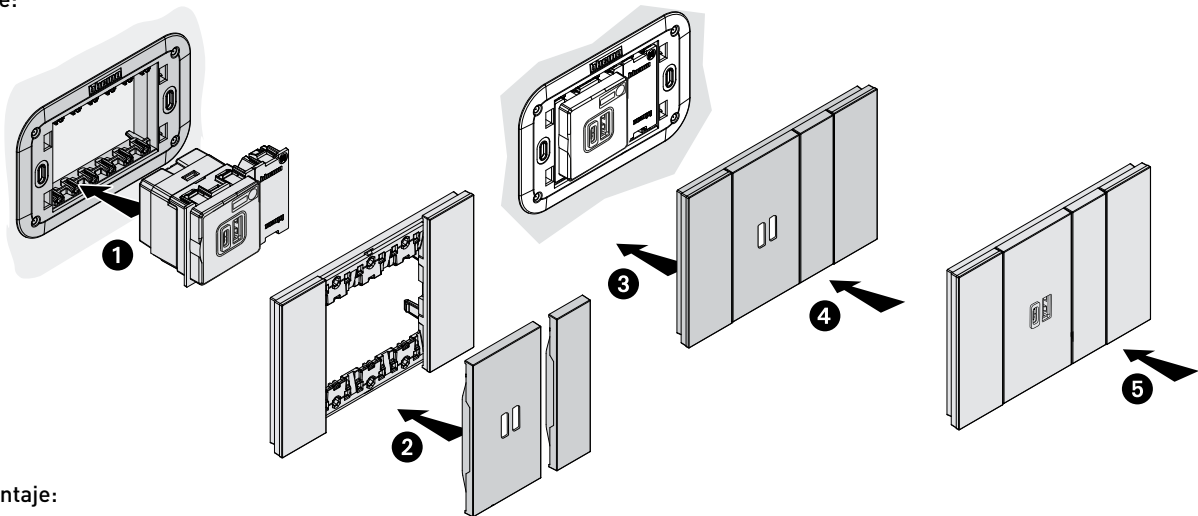



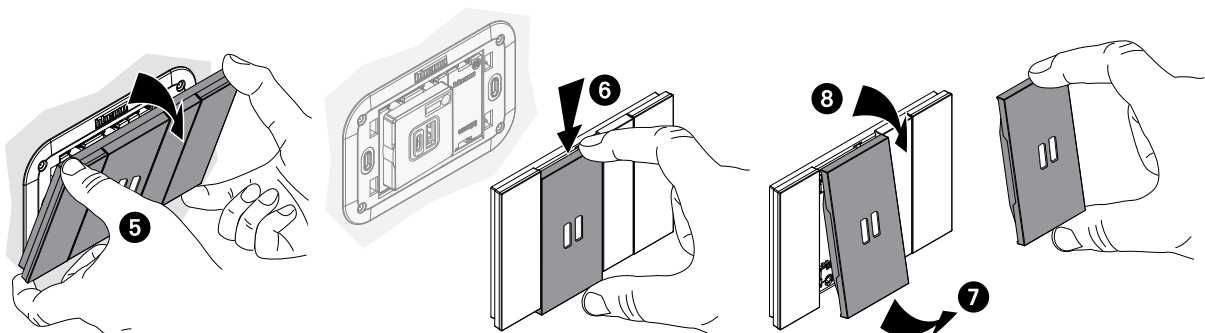













Desmontaje:



CARGADOR USB A+C 3 A, 2 MÓDULOS

TABLA DE COMPATIBILIDAD EN PLACAS

		Módulos			
Acabados		2	3	4	6
	BLANCO	KA4802KW	KA4803KW	KA4804KW	KA4806KW
	ORO	KA4802ZW	KA4803ZW	KA4804ZW	KA4806ZW
	LUNA	KA4802NW	KA4803NW	KA4804NW	KA4806NW
	HIELO	KA4802DW	KA4803DW	KA4804DW	KA4806DW
	CIELO	KA4802DA	KA4803DA	KA4804DA	KA4806DA
	PIXEL	KA4802MW	KA4803MW	KA4804MW	KA4806MW
	ARENA	KA4802KM	KA4803KM	KA4804KM	KA4806KM
	COBRE	KA4802ZM	KA4803ZM	KA4804ZM	KA4806ZM
	ROBLE	KA4802LM	KA4803LM	KA4804LM	KA4806LM
	AURA	KA4802DM	KA4803DM	KA4804DM	KA4806DM
	ÓPTICO	KA4802MM	KA4803MM	KA4804MM	KA4806MM
	NEGRO	KA4802KG	KA4803KG	KA4804KG	KA4806KG
	SPACE	KA4802NG	KA4803NG	KA4804NG	KA4806NG
	ACERO	KA4802ZG	KA4803ZG	KA4804ZG	KA4806ZG
	NOGAL	KA4802LG	KA4803LG	KA4804LG	KA4806LG
	NOCHE	KA4802DG	KA4803DG	KA4804DG	KA4806DG
		Chasis			
		K4702	K4703L	K4704L	K4706

Compatibilidad de cubreteclas:

Color BLANCO	Color ARENA	Color NEGRA
 <p>KW12C</p>	 <p>KM12C</p>	 <p>KG12C</p>
<p>■ Cubretecla para cargador USB tipo A+A, A+C 2 módulos</p>	<p>■ Cubretecla para cargador USB tipo A+A, A+C 2 módulos</p>	<p>■ Cubretecla para cargador USB tipo A+A, A+C 2 módulos</p>

CARGADOR DE INDUCCIÓN Y USB

DESCRIPCIÓN

Cargador de inducción y USB. Permite la carga rápida e inalámbrica de dispositivos móviles como teléfonos inteligentes que estén equipados con un receptor de inducción en batería.

Compatible con el estándar WPC Qi.

La superficie de soporte antideslizante está inclinada a 10 °. Función de "bloqueo" antirrobo.

Eficiencia energética > 85%.

APLICACIONES

Se puede emplear en áreas como:



Recámaras



Salas



Comedores



Cocinas



Cuartos de TV

CARACTERÍSTICAS

- Equipado con un puerto USB tipo A para alimentar un segundo dispositivo.
- Carga sencilla del receptor de inducción de hasta 1A y USB de 2.4A.
- Se pueden recargar simultáneamente 2 dispositivos de hasta 500 mA con carga inalámbrica y hasta 1,200 mA en un conector USB.
- Tiempo de carga
 - 80 % carga < 1 h 15
 - 100 % carga < 2 h 00



-Puerto USB.

CARGADOR DE INDUCCIÓN Y USB

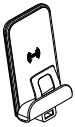
Foto	Código	Descripción	Voltaje	Amperaje	Salida USB	Módulos	Certificado
	<ul style="list-style-type: none"> <input type="checkbox"/> KW4286CW2 <input type="checkbox"/> KM4286CW2 <input type="checkbox"/> KG4286CW2 	 Cargador de inducción y USB	100-240 V~	300 mA	5 Vcd; 1 A (solo carga por inducción) 0.5 A (usando ambas salidas) 2.4 A (usando solo salida Tipo A) 1.2 A (usando ambas salidas)	3	NOM

DIMENSIONES

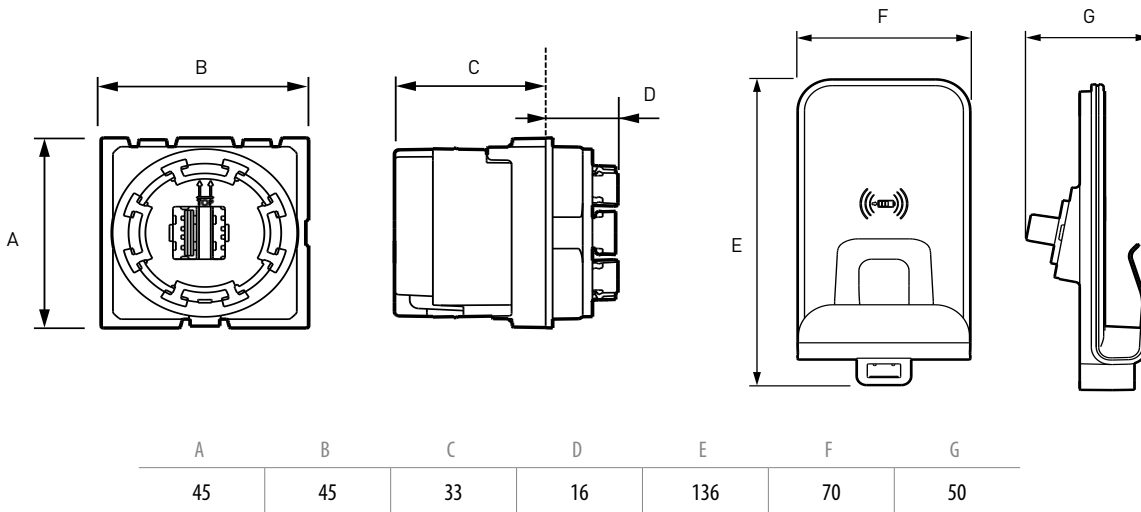

* Las medidas se encuentran en milímetros.

DIAGRAMAS DE CONEXIÓN

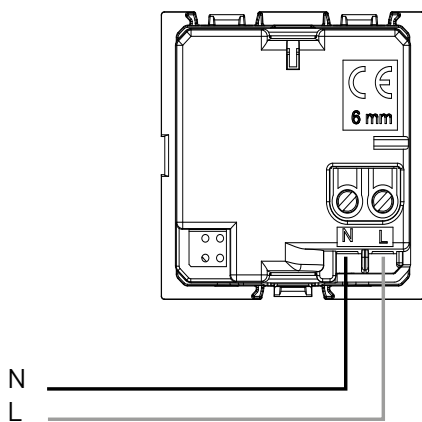

CARGADOR DE INDUCCIÓN Y USB

MONTAJE EN PLACAS DE

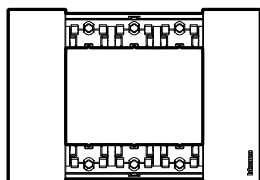

3 MÓDULOS
KA4803...

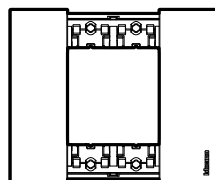

2 MÓDULOS
KA4802...

DIAGRAMA DE MONTAJE

Montaje:

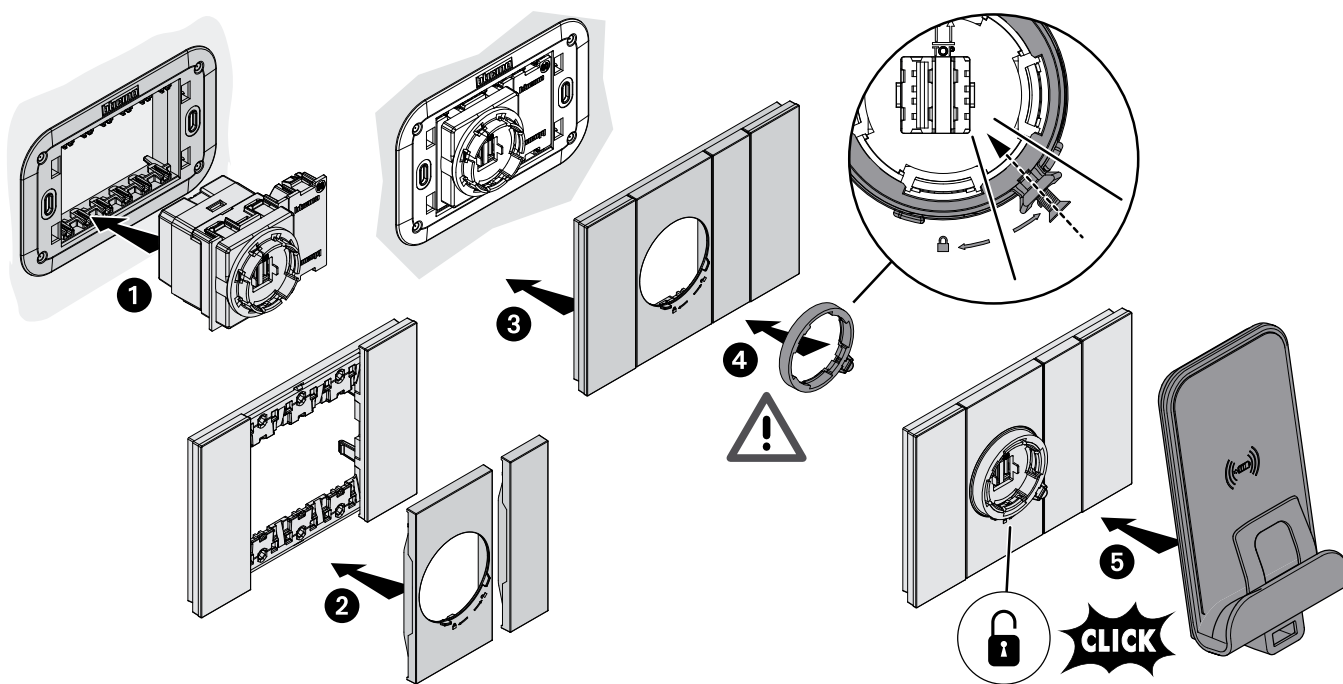

*La placa debe de colocarse en posición horizontal.

CARGADOR DE INDUCCIÓN Y USB

DIAGRAMA DE MONTAJE

Montaje:

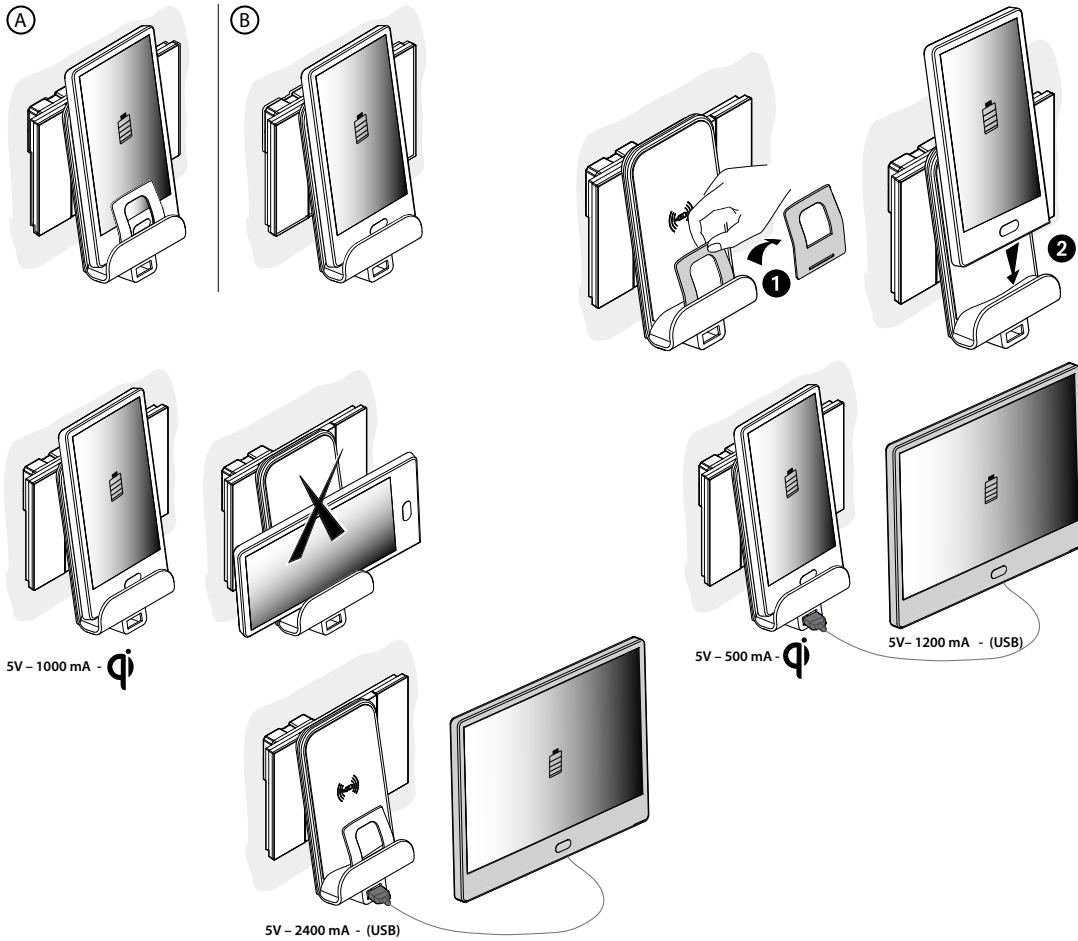



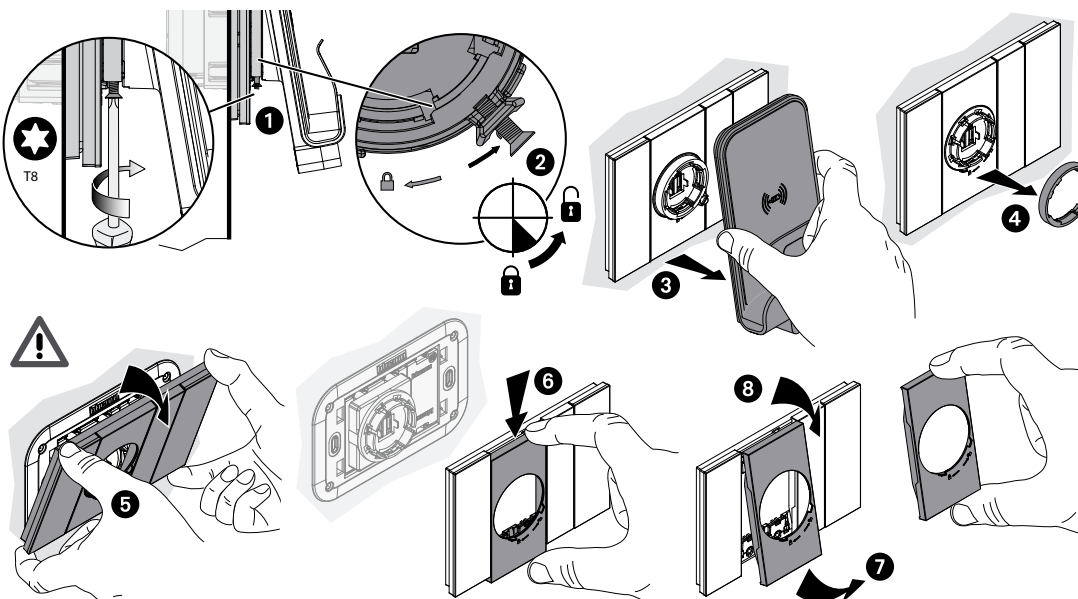











Desmontaje:



CARGADOR DE INDUCCIÓN Y USB

TABLA DE COMPATIBILIDAD EN PLACAS

				Módulos	
Acabados		2			3
	BLANCO	KA4802KW			KA4803KW
	ORO	KA4802ZW			KA4803ZW
	LUNA	KA4802NW			KA4803NW
	HIELO	KA4802DW			KA4803DW
	CIELO	KA4802DA			KA4803DA
	PIXEL	KA4802MW			KA4803MW
	ARENA	KA4802KM			KA4803KM
	COBRE	KA4802ZM			KA4803ZM
	ROBLE	KA4802LM			KA4803LM
	AURA	KA4802DM			KA4803DM
	ÓPTICO	KA4802MM			KA4803MM
	NEGRO	KA4802KG			KA4803KG
	SPACE	KA4802NG			KA4803NG
	ACERO	KA4802ZG			KA4803ZG
	NOGAL	KA4802LG			KA4803LG
	NOCHE	KA4802DG			KA4803DG
				Chasis	
		K4702			K4703L

TOMACORRIENTE CON ICFT, 3 MÓDULOS

DESCRIPCIÓN

El tomacorriente con ICFT de Living Now ofrece la protección de Interruptor de Circuito por Falla a Tierra.

Los tomacorrientes con esta característica están diseñados para evitar choques eléctricos accidentales o por electrocución evitando el paso de la corriente hacia la persona.

El dispositivo funciona como un diferencial que compara la corriente eléctrica de entrada con la corriente de salida de un circuito. Cuando existe una diferencia entre ambas corrientes de 5mA +/- 1mA, el dispositivo desconecta la corriente eléctrica, protegiendo la vida del usuario.

Este tipo de instalación es obligatoria en espacios húmedos como cocinas, baños, sótanos, cuartos de lavado y exteriores por la Norma de Instalaciones Eléctricas NOM-001—SEDE-2012.

PRECAUCIÓN: Cuando se instale en áreas al exterior deberá de protegerse mediante una placa o cubierta para intemperie.

APLICACIONES



Recámaras



Baños



Áreas de lavado, lavanderías y patio de servicio



Cocinas o áreas de preparación de alimentos



Garajes

CARACTERÍSTICAS

■ En la nueva generación de tomacorrientes ICFT de Bticino conocida como "GENERACIÓN 6" la toma realiza una prueba automáticamente cada 3 segundos, lo que garantiza que esta listo para proteger.

- Incluye Chasis, para placa de 3 módulos.
- Botón RESET que restablece el circuito una vez que es eliminada la falla.
- Indicador visual de LED, que se enciende para ser reemplazado, si el dispositivo no pasa la autoprueba.

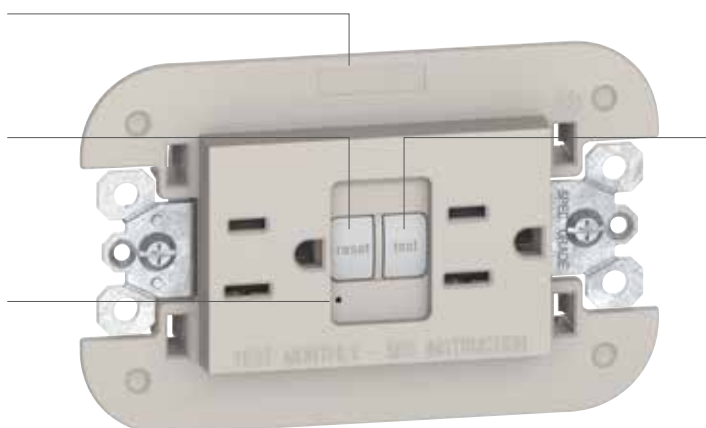

- Botón de prueba TEST para verificar el correcto funcionamiento del dispositivo, se recomienda hacer esta verificación previa de manera periódica.
- Bornes de conexión protegidos con capacidad para 2 conductores calibre 12AWG, que facilitan las derivaciones eléctricas.

TOMACORRIENTE CON ICFT, 3 MÓDULOS

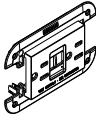
Foto	Código	Descripción	Corriente nominal	Tensión nominal	Módulos
	<ul style="list-style-type: none"> □ KW4188GFG6 ■ KM4188GFG6 ■ KM4188GFG6 	 Tomacorriente 2P+T con ICFT (Interruptor de Falla a Tierra)	15 Amp. Corriente de diferencial 5+/-1 mA.	125 V~	3

DIMENSIONES

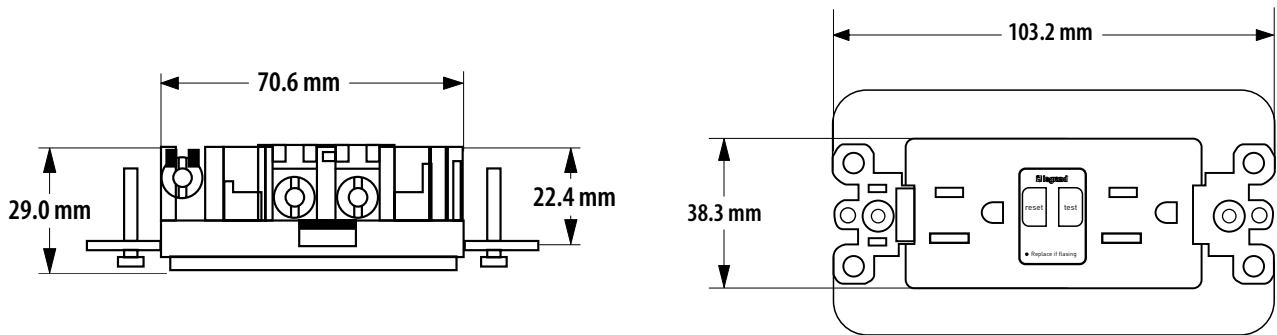

DIAGRAMAS DE CONEXIÓN

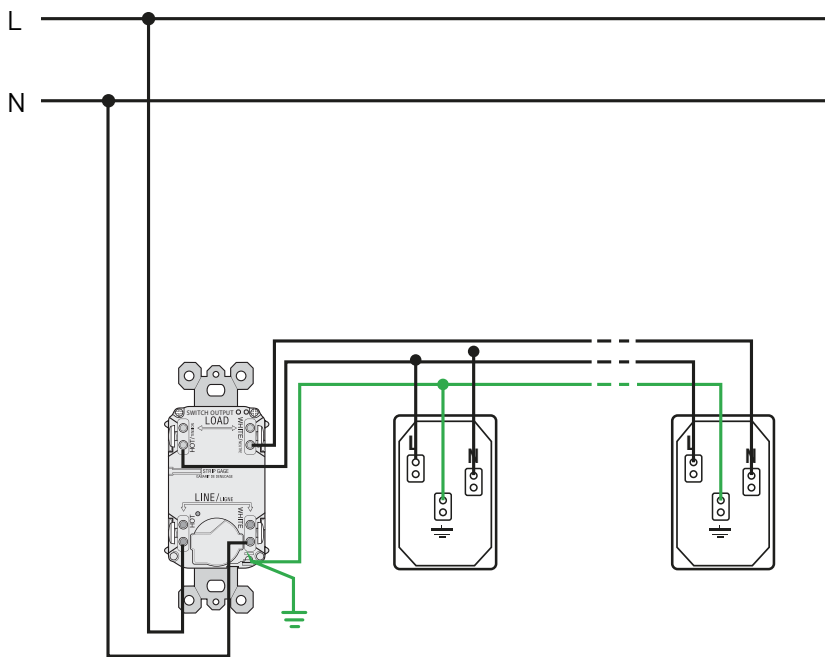

Tierra

Tomas dúplex o sencillas convencionales (máximo 7)



Vista frontal



Vista posterior
KW4188GFG6
KM4188GFG6
KG4188GFG6

LIVING NOW TRADICIONAL

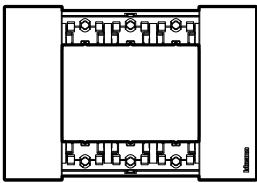



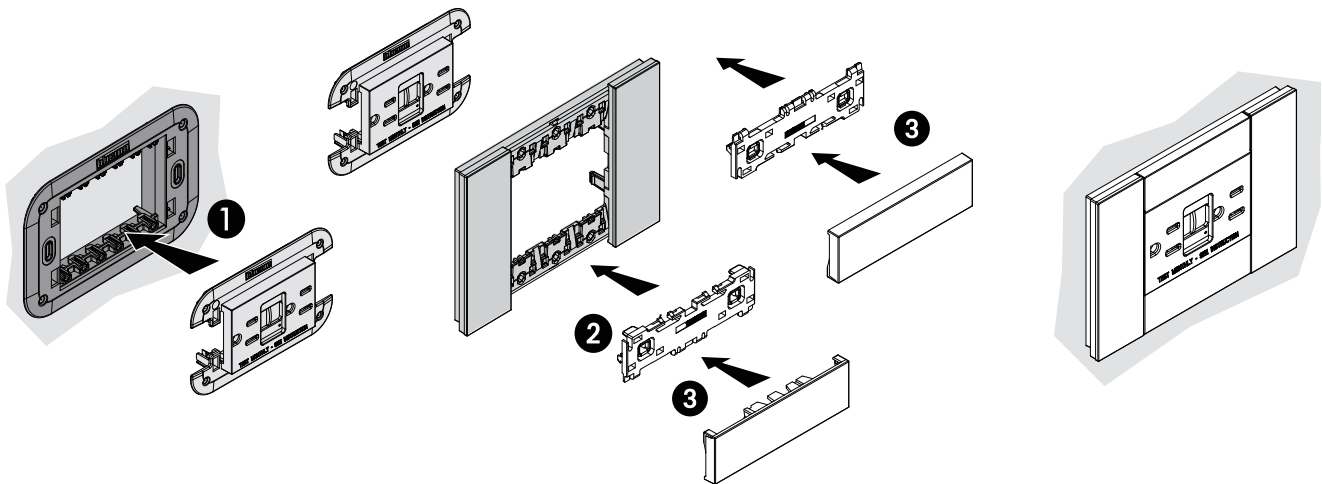











LIVING
NOW**TOMACORRIENTE CON ICFT, 3 MÓDULOS****CERTIFICACIONES**NOM-001-SEDE-2012 de Instalaciones Eléctricas, sección 210-8.
NOM-ANCE**MONTAJE EN PLACAS DE**3 MÓDULOS
KA4803...**DIAGRAMA DE MONTAJE**

Montaje:



TOMACORRIENTE CON ICFT, 3 MÓDULOS

TABLA DE COMPATIBILIDAD EN PLACAS

	Acabados	3
	BLANCO	KA4803KW
	ORO	KA4803ZW
	LUNA	KA4803NW
	HIELO	KA4803DW
	CIELO	KA4803DA
	PIXEL	KA4803MW
	ARENA	KA4803KM
	COBRE	KA4803ZM
	ROBLE	KA4803LM
	AURA	KA4803DM
	ÓPTICO	KA4803MM
	NEGRO	KA4803KG
	SPACE	KA4803NG
	ACERO	KA4803ZG
	NOGAL	KA4803LG
	NOCHE	KA4803DG

LIVING NOW TRADICIONAL

Compatibilidad de cubreteclas:

Color BLANCO	Color ARENA	Color NEGRA
 <p>Cubretecla tomacorriente dúplex 3 módulos</p> <p>KW52</p>	 <p>Cubretecla tomacorriente dúplex 3 módulos</p> <p>KM52</p>	 <p>Cubretecla tomacorriente dúplex 3 módulos</p> <p>KG52</p>

LIVING
NOW
TOMA DE TV, 1 MÓDULO

DESCRIPCIÓN

La toma de TV de Living Now es de tipo coaxial y proporciona un fácil acceso para los equipos de televisión o radio desde cualquier punto de la casa o centro de trabajo hacia los servicios por cable, antena aérea o radio. Además el diseño de la placa armoniza perfectamente con los demás componentes de la casa.

APLICACIONES



Cuartos de TV



Salas de juntas



Cuartos de hotel



Conexión de TV's (CAT) , antenas y TV satelital

CARACTERÍSTICAS

- Conector tipo F coaxial.
- Impedancia de 75 ohms.
- Requiere adquirir el cable coaxial por separado.

- Grados de Protección:
IP 20
IK 02



- Conector fabricado en Zamak.

Foto	Código	Zo			B1	FM	VHF	UHF	SAT IF
	K4202F	75	500 mA	Axial			1,5 dB		

TOMA DE TV, 1 MÓDULO

DIMENSIONES

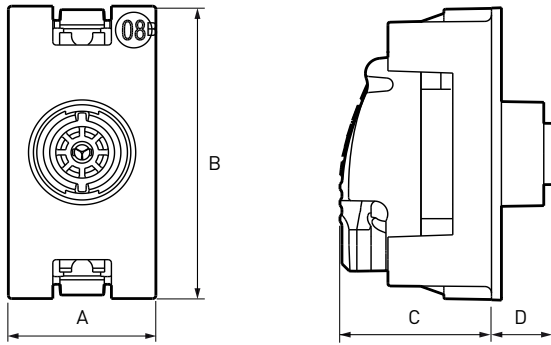

A	B	C	D
22	45	22	9

* Las medidas se encuentran en milímetros.

DIAGRAMAS DE CONEXIÓN

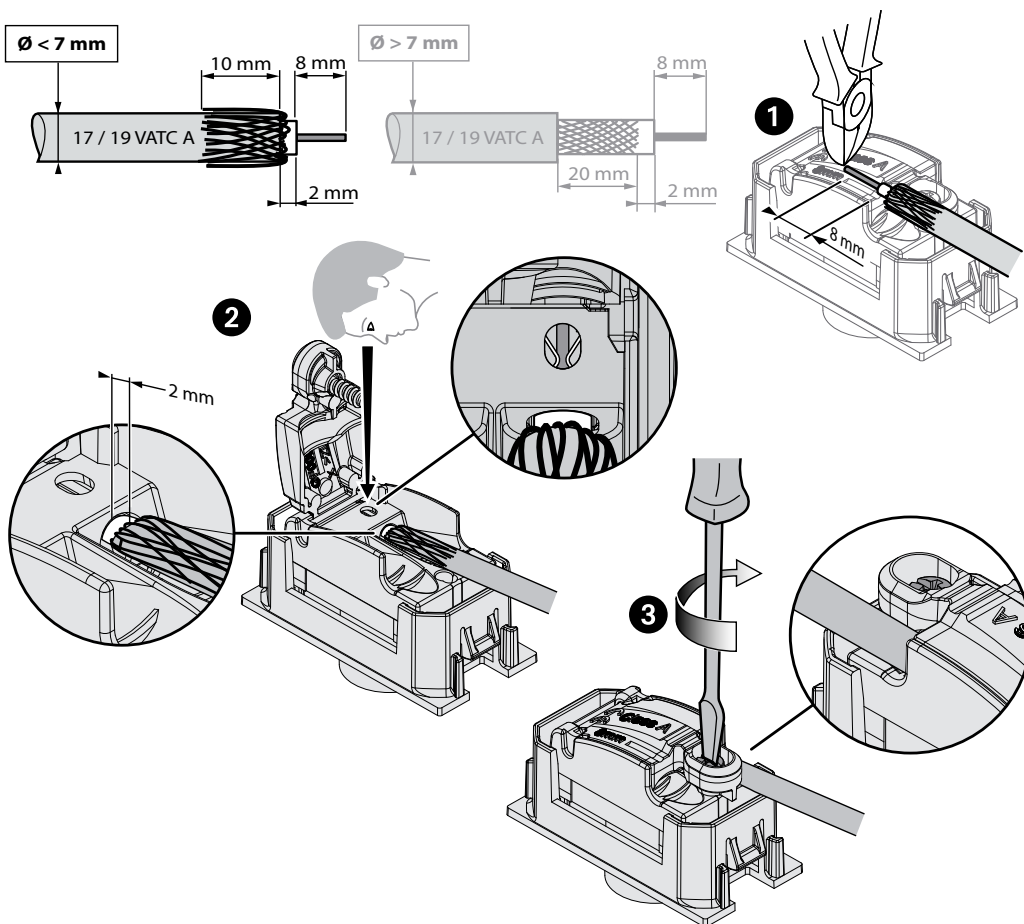

CERTIFICACIONES

ANSI/SCTE 02 2006, IEC 60169-24, NMX-I-118/02-NYCE-2008, NMX-I-118/01-NYCE-2008

LIVING
now
TOMA DE TV, 1 MÓDULO

Código(s): K4202F

MONTAJE EN PLACAS DE

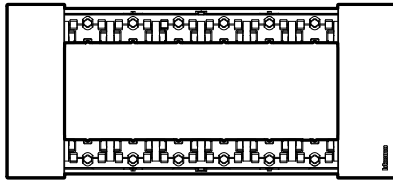

3 MÓDULOS
KA4803...

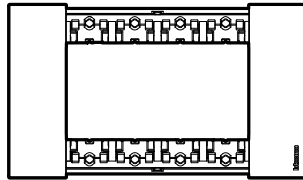

4 MÓDULOS
KA4804...

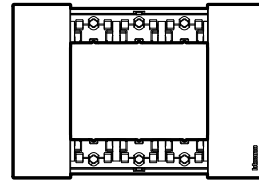

3 MÓDULOS
KA4803...

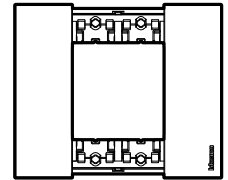

2 MÓDULOS
KA4802...

DIAGRAMA DE MONTAJE

Montaje:

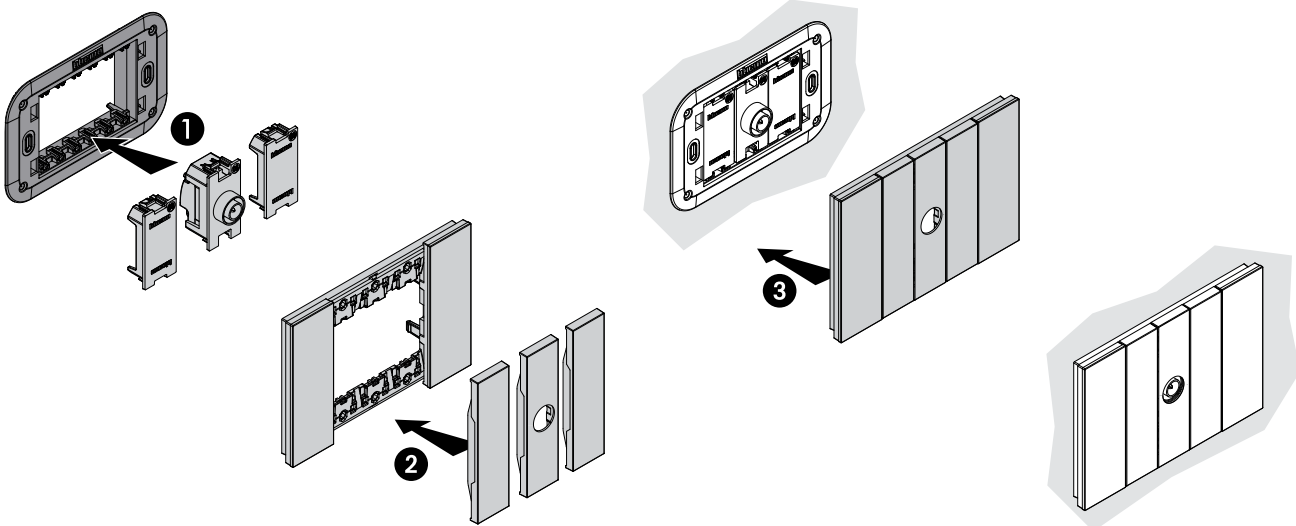



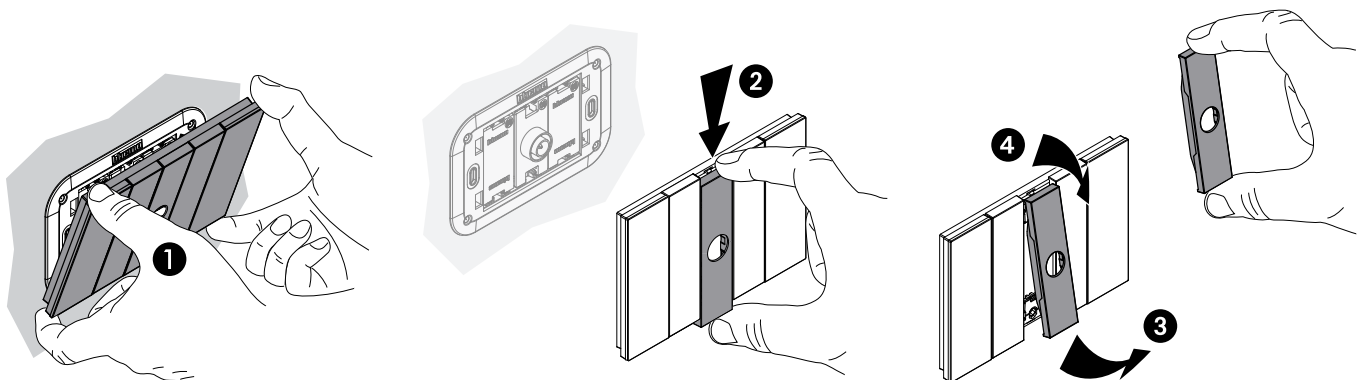













Desmontaje:









TOMA DE TV, 1 MÓDULO

TABLA DE COMPATIBILIDAD EN PLACAS

		Módulos			
Acabados		2	3	4	6
	BLANCO	KA4802KW	KA4803KW	KA4804KW	KA4806KW
	ORO	KA4802ZW	KA4803ZW	KA4804ZW	KA4806ZW
	LUNA	KA4802NW	KA4803NW	KA4804NW	KA4806NW
	HIELO	KA4802DW	KA4803DW	KA4804DW	KA4806DW
	CIELO	KA4802DA	KA4803DA	KA4804DA	KA4806DA
	PIXEL	KA4802MW	KA4803MW	KA4804MW	KA4806MW
	ARENA	KA4802KM	KA4803KM	KA4804KM	KA4806KM
	COBRE	KA4802ZM	KA4803ZM	KA4804ZM	KA4806ZM
	ROBLE	KA4802LM	KA4803LM	KA4804LM	KA4806LM
	AURA	KA4802DM	KA4803DM	KA4804DM	KA4806DM
	ÓPTICO	KA4802MM	KA4803MM	KA4804MM	KA4806MM
	NEGRO	KA4802KG	KA4803KG	KA4804KG	KA4806KG
	SPACE	KA4802NG	KA4803NG	KA4804NG	KA4806NG
	ACERO	KA4802ZG	KA4803ZG	KA4804ZG	KA4806ZG
	NOGAL	KA4802LG	KA4803LG	KA4804LG	KA4806LG
	NOCHE	KA4802DG	KA4803DG	KA4804DG	KA4806DG
		Chasis			
		K4702	K4703L	K4704L	K4706

Compatibilidad de cubreteclas:

Color BLANCO	Color ARENA	Color NEGRA
		
KW08	KM08	KG08
		
Cubretecla para toma TV	Cubretecla para toma TV	Cubretecla para toma TV

TOMA DE TELÉFONO DE 4 HILOS, 1 MÓDULO

DESCRIPCIÓN

La toma de teléfono de Living Now proporciona un fácil acceso para los equipos de telefonía desde cualquier punto, hacia la red telefónica. Su apariencia sigue la línea de diseño de las demás placas del sistema eléctrico del edificio.

La toma de teléfono cuenta con 4 terminales para su conexión, haciendo posible instalarla en casas u oficinas que utilizan conmutadores telefónicos de 4 hilos.

Los conectores RJ11 están equipados con una sistema de bloqueo, por lo que no requieren una herramienta especial para su conexión y se pueden volver a cablear si se comete un error.

APLICACIONES



Cocinas

Recámaras

Cuartos de TV

Salas de juntas

Áreas sociales

Cuartos de hotel

Conexión de módems, faxes, teléfonos y conmutadores

CARACTERÍSTICAS

- Grados de Protección:
IP 21
IK 03

- Contactos:
oro / níquel, con espesor mínimo de oro > 0.8 µm de oro.



- Material:
Policarbonato.

- Rango eléctrico:
48-52 V

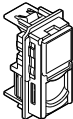
Foto	Código	Descripción	Voltaje	Módulos	Aplicaciones
	<ul style="list-style-type: none"> <input type="checkbox"/> KW4258RJ11 <input type="checkbox"/> KM4258RJ11 <input checked="" type="checkbox"/> KG4258RJ11 	 <p>Toma de teléfono 4 hilos</p>	48-52 Vcd	1	Usos generales – líneas telefónicas (hasta 4 hilos).

TOMA DE TELÉFONO DE 4 HILOS, 1 MÓDULO

DIMENSIONES

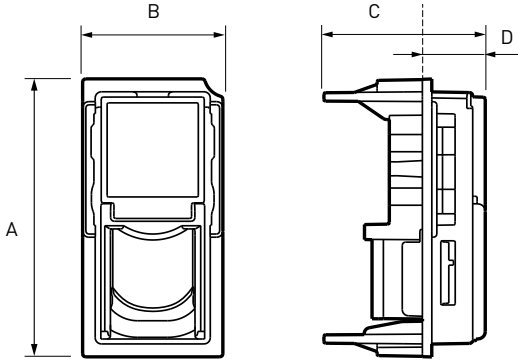

A	B	C	D
45	22	26	10

* Las medidas se encuentran en milímetros.

DIAGRAMAS DE CONEXIÓN

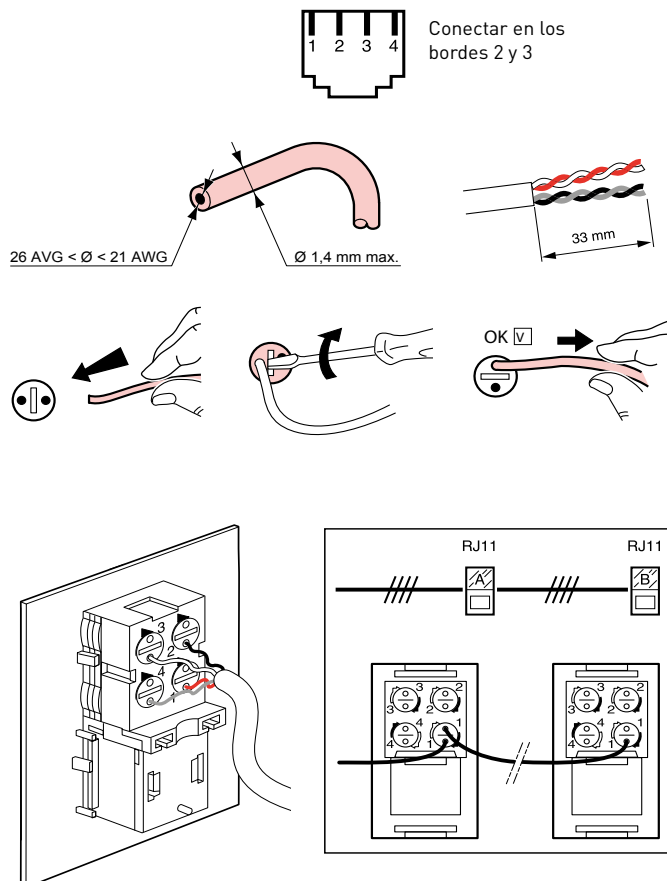

CERTIFICACIONES

UL 1863, NMX-I-064-NYCE-2009, NMX-I-067-NYCE-2010,
NMX-I-096-NYCE-2004

TOMA DE TELÉFONO DE 4 HILOS, 1 MÓDULO

MONTAJE EN PLACAS DE

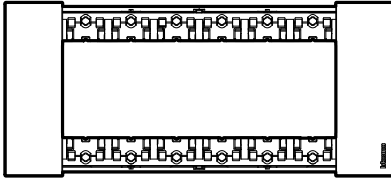

3 MÓDULOS
KA4803...

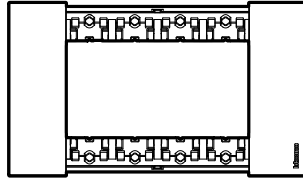

4 MÓDULOS
KA4804...

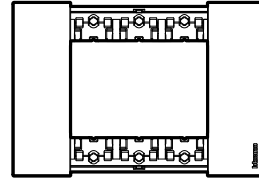

3 MÓDULOS
KA4803...

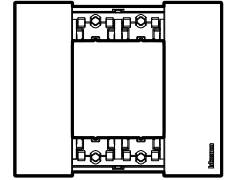

2 MÓDULOS
KA4802...

DIAGRAMA DE MONTAJE

Montaje:

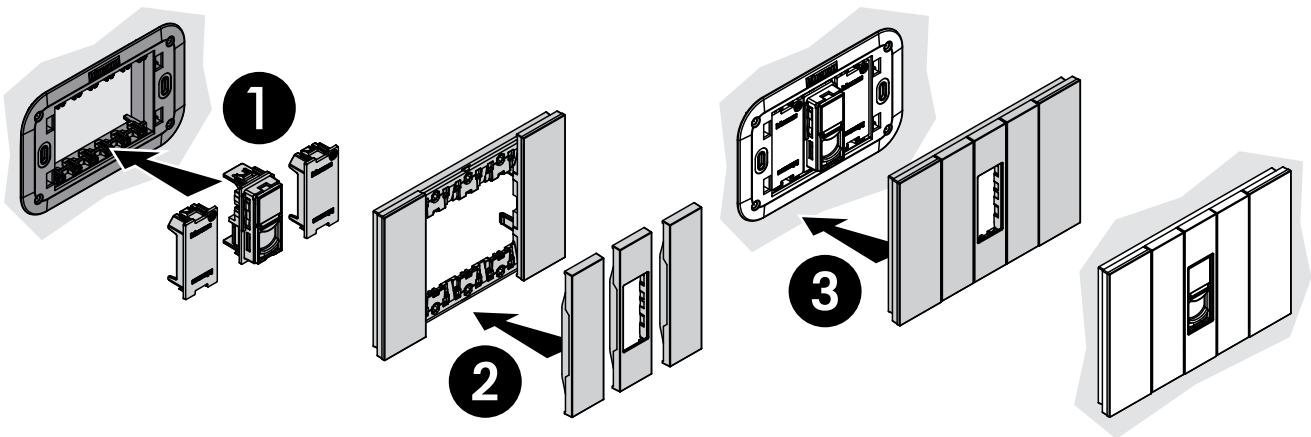



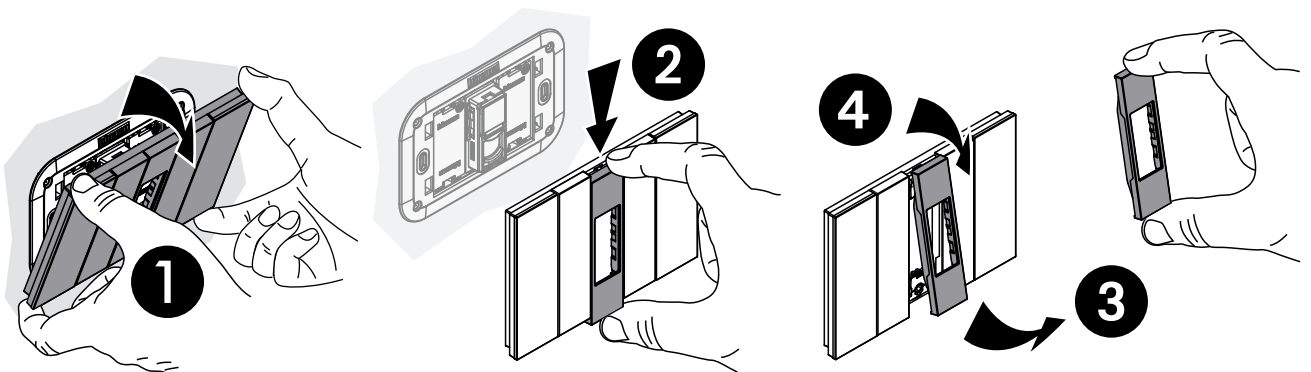













Desmontaje:





TOMA DE TELÉFONO DE 4 HILOS, 1 MÓDULO

TABLA DE COMPATIBILIDAD EN PLACAS

		Módulos			
Acabados		2	3	4	6
	BLANCO	KA4802KW	KA4803KW	KA4804KW	KA4806KW
	ORO	KA4802ZW	KA4803ZW	KA4804ZW	KA4806ZW
	LUNA	KA4802NW	KA4803NW	KA4804NW	KA4806NW
	HIELO	KA4802DW	KA4803DW	KA4804DW	KA4806DW
	CIELO	KA4802DA	KA4803DA	KA4804DA	KA4806DA
	PIXEL	KA4802MW	KA4803MW	KA4804MW	KA4806MW
	ARENA	KA4802KM	KA4803KM	KA4804KM	KA4806KM
	COBRE	KA4802ZM	KA4803ZM	KA4804ZM	KA4806ZM
	ROBLE	KA4802LM	KA4803LM	KA4804LM	KA4806LM
	AURA	KA4802DM	KA4803DM	KA4804DM	KA4806DM
	ÓPTICO	KA4802MM	KA4803MM	KA4804MM	KA4806MM
	NEGRO	KA4802KG	KA4803KG	KA4804KG	KA4806KG
	SPACE	KA4802NG	KA4803NG	KA4804NG	KA4806NG
	ACERO	KA4802ZG	KA4803ZG	KA4804ZG	KA4806ZG
	NOGAL	KA4802LG	KA4803LG	KA4804LG	KA4806LG
	NOCHE	KA4802DG	KA4803DG	KA4804DG	KA4806DG
		Chasis			
		K4702	K4703L	K4704L	K4706

Compatibilidad de cubreteclas:

Color BLANCO	Color ARENA	Color NEGRA
		
KW07	KM07	KG07
		
Cubretecla para conector KW4258RJ11	Cubretecla para conector KM4258RJ11	Cubretecla para conector KG4258RJ11

CONECTOR RJ45 CATEGORÍA 5E, 1 MÓDULO

DESCRIPCIÓN

El conector RJ45 de Living Now se instala en las estaciones de trabajo de una red de cómputo o telefonía IP, gracias a su exclusivo sistema de conexión no requiere herramienta especial para su preparación y por su instalación en placa proporciona el acceso a la red local desde cualquier punto.

Los conectores tienen diferentes categorías, la categoría 5E puede transmitir datos a velocidades de hasta 100 Mbps a frecuencias de hasta 100 MHz y es apto para 10BASE-T, 100BASE-TX (Fast Ethernet), y 1000BASE-T (Gigabit Ethernet).

APLICACIONES



Estaciones de trabajo, áreas de oficinas, computación

Salas multimedia y de estar

Sala de juntas

Recámaras y cuartos de hotel

Cuarto de TV

Tiendas departamentales e islas comerciales

Conexión de routers y servidores

CARACTERÍSTICAS

- Contactos: oro / níquel, espesor mínimo de oro > 0.8 µm
- Componentes metálicos: bronce, níquel, platino, oro.
- Policarbonato
- Para productos STP, el cuerpo y el separador son de aleación metálica con revestimiento de cobre / níquel.
- Libre de halógenos.
- Resistente a los rayos UV.
- Autoextinguible.

- Características eléctricas
 - Tensión de ruptura ≥ 1000 V
 - Resistencia de contacto ≤ 20 MΩ
 - Resistencia de aislamiento ≥ 500 MΩ a 100 V CC
 - Conector probado y garantizado según la señal de tensión POE, IEEE 802.3af y POE + estándares, estándar provisional 802.3at, hasta 2500.
 - Cargar conexiones / desconexiones.
- Las pruebas se realizan con 2 POE simultáneamente + circuitos para una potencia total mínimo de 50 W.



KW4279C5E



KM4279C5E



KG4279C5E

CONECTOR RJ45 CATEGORÍA 5E, 1 MÓDULO

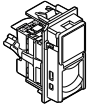
Foto	Código	Descripción	Módulos	Aplicaciones
	<ul style="list-style-type: none"> ■ KW4279C5E ■ KM4279C5E ■ KG4279C5E 	 Conector RJ45 cat. 5E	1	Usos generales - Redes de cómputo y telefonía IP.

DIMENSIONES

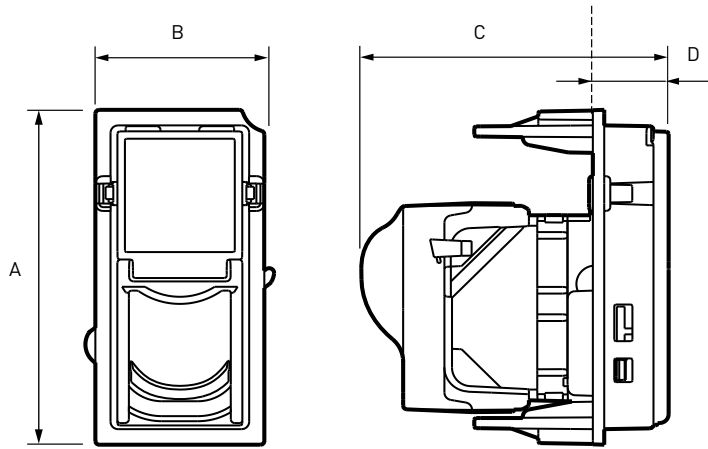
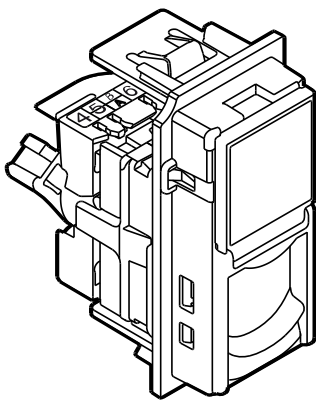

A	B	C	D
45	22	41	10

* Las medidas se encuentran en milímetros.

DIAGRAMAS DE CONEXIÓN

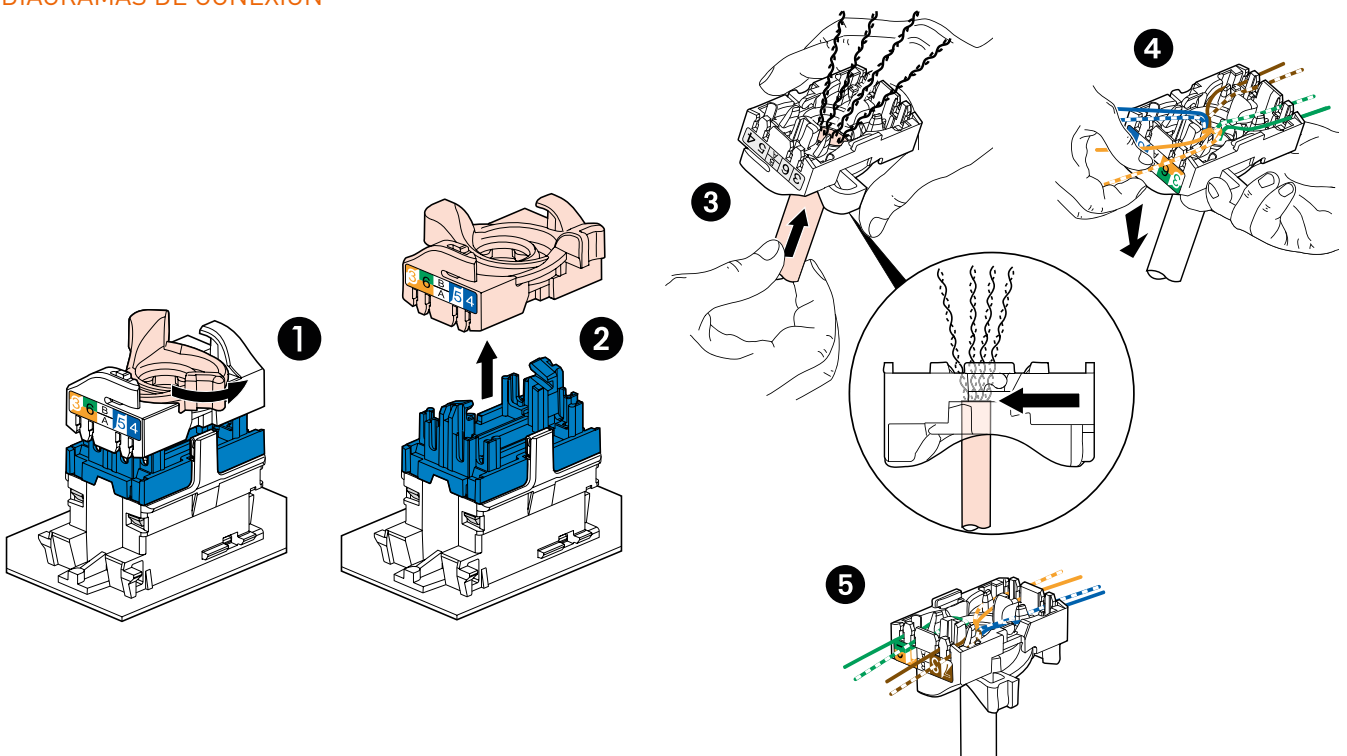

CONECTOR RJ45 CATEGORÍA 5E, 1 MÓDULO

DIAGRAMAS DE CONEXIÓN

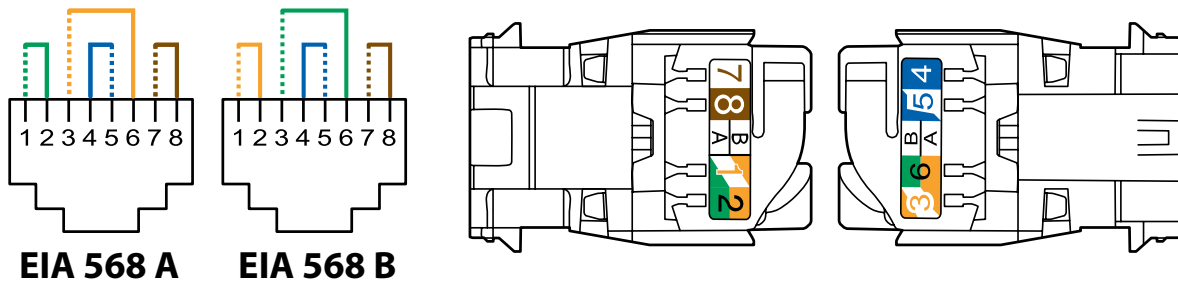

CERTIFICACIONES

NOM ISO/IEC 11801
2,0,EN50173-1
EIA/TIA 568

RENDIMIENTO

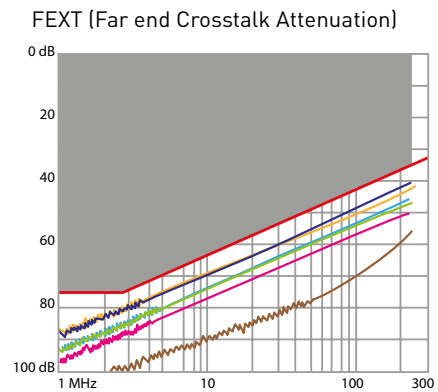
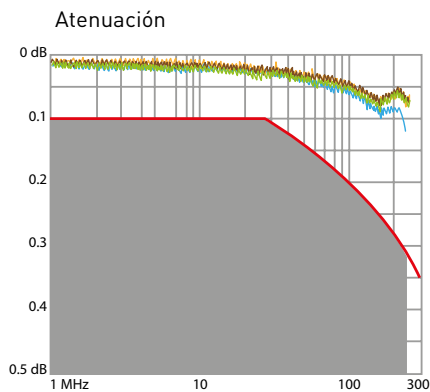
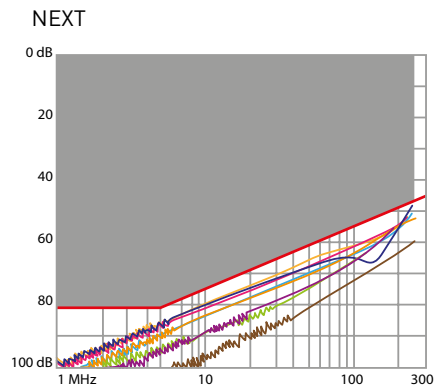
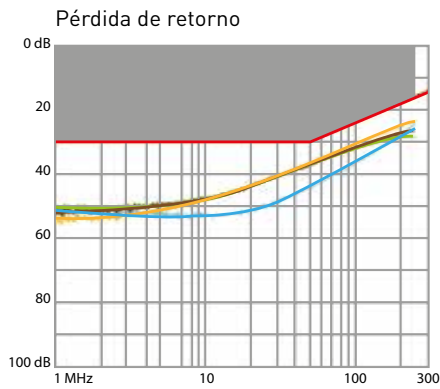

CONECTOR RJ45 CATEGORÍA 5E, 1 MÓDULO

MONTAJE EN PLACAS DE

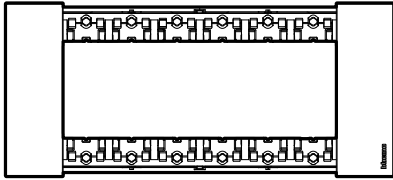

6 MÓDULOS
KA4806...

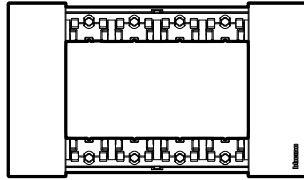

4 MÓDULOS
KA4804...

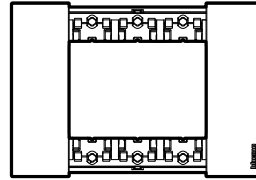

3 MÓDULOS
KA4803...

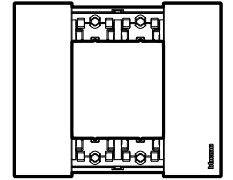

2 MÓDULOS
KA4802...

DIAGRAMA DE MONTAJE

Montaje:

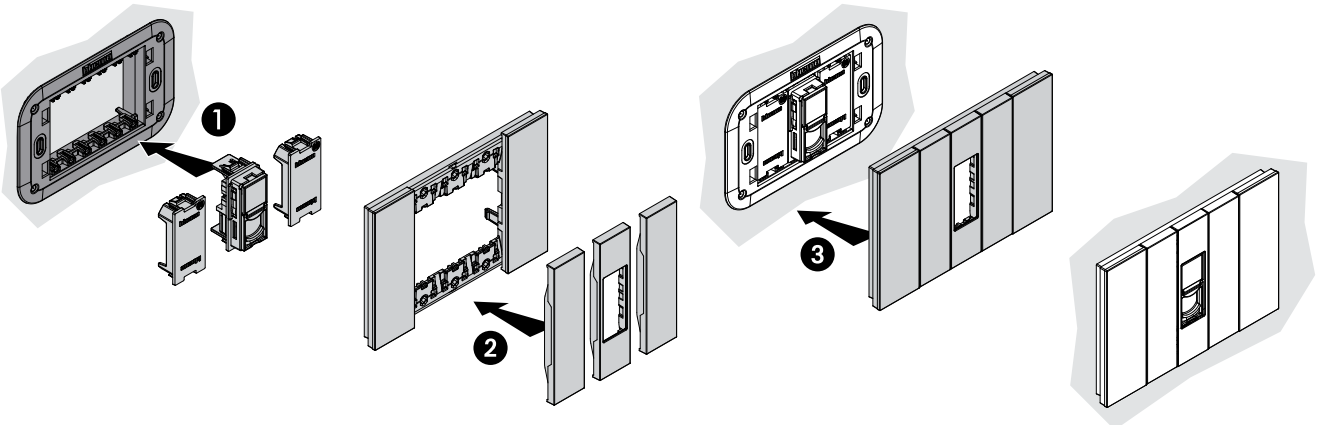

Desmontaje:

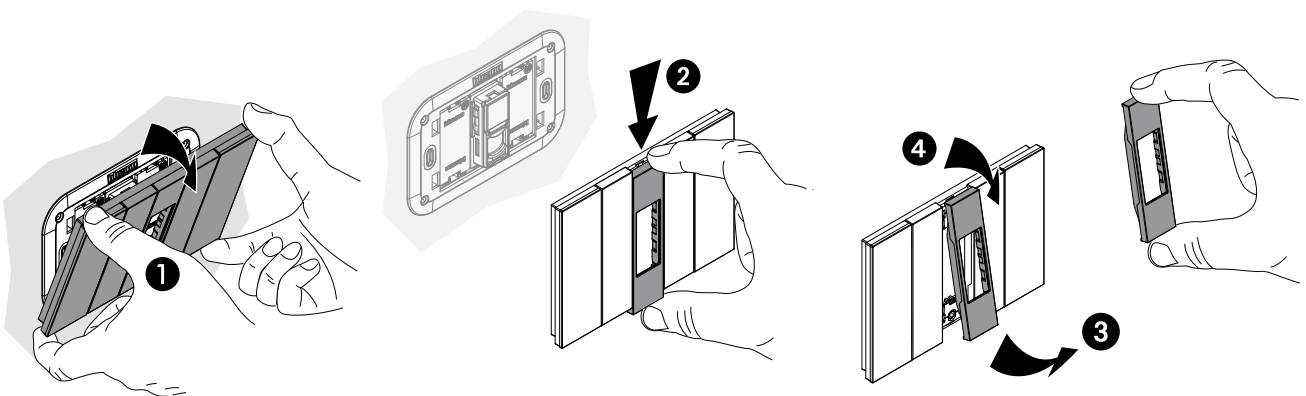

CONECTOR RJ45 CATEGORÍA 5E, 1 MÓDULO

TABLA DE COMPATIBILIDAD EN PLACAS

		Módulos			
Acabados		2	3	4	6
	BLANCO	KA4802KW	KA4803KW	KA4804KW	KA4806KW
	ORO	KA4802ZW	KA4803ZW	KA4804ZW	KA4806ZW
	LUNA	KA4802NW	KA4803NW	KA4804NW	KA4806NW
	HIELO	KA4802DW	KA4803DW	KA4804DW	KA4806DW
	CIELO	KA4802DA	KA4803DA	KA4804DA	KA4806DA
	PIXEL	KA4802MW	KA4803MW	KA4804MW	KA4806MW
	ARENA	KA4802KM	KA4803KM	KA4804KM	KA4806KM
	COBRE	KA4802ZM	KA4803ZM	KA4804ZM	KA4806ZM
	ROBLE	KA4802LM	KA4803LM	KA4804LM	KA4806LM
	AURA	KA4802DM	KA4803DM	KA4804DM	KA4806DM
	ÓPTICO	KA4802MM	KA4803MM	KA4804MM	KA4806MM
	NEGRO	KA4802KG	KA4803KG	KA4804KG	KA4806KG
	SPACE	KA4802NG	KA4803NG	KA4804NG	KA4806NG
	ACERO	KA4802ZG	KA4803ZG	KA4804ZG	KA4806ZG
	NOGAL	KA4802LG	KA4803LG	KA4804LG	KA4806LG
	NOCHE	KA4802DG	KA4803DG	KA4804DG	KA4806DG
		Chasis			
		K4702	K4703L	K4704L	K4706

Compatibilidad de cubreteclas:

Color BLANCO	Color ARENA	Color NEGRA
 KW07	 KM07	 KG07
 Cubretecla para conector KW4279C5E	 Cubretecla para conector KM4279C5E	 Cubretecla para conector KG4279C5E

CONECTOR RJ45 CATEGORÍA 6A, 1 MÓDULO**DESCRIPCIÓN**

El conector RJ45 de Living Now se instala en las estaciones de trabajo de una red de cómputo o telefonía IP, gracias a su exclusivo sistema de conexión no requiere herramienta especial para su preparación y por su instalación en placa proporciona el acceso a la red local desde cualquier punto.

Este conector es para estaciones de trabajo con sistema de conexión sin uso de herramientas, conforme a la normativa ISO/IEC 11801 y 2,0, EN 50173-1 y EIA/TIA 568 B2.10 a 500 MHz, 10 Gb.

Los conectores se utilizan con un cable blindado S/FTP y F/UTP 22 ÷ 26 AWG 4 pares 100W.

APLICACIONES

Estaciones de trabajo, áreas de oficinas, computación

Salas multimedia y de estar

Sala de juntas

Recámaras y cuartos de hotel

Cuarto de TV

Tiendas departamentales e islas comerciales

Conexión de routers y servidores

CARACTERÍSTICAS

- Conector Toolless IDC que no requiere de herramientas especiales para la conexión.
- Alto desempeño superando ampliamente la norma TIA/EIA-568-C-2.
- Conexión perfecta con funcionamiento óptimo.
- Rapidez de instalación.
- Estándar T568B y T568A.
- Estándares impresos en el conector.



KW4279C6A



KM4279C6A



KG4279C6A

CONECTOR RJ45 CATEGORÍA 6A, 1 MÓDULO

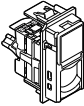
Foto	Código	Descripción	Módulos	Aplicaciones
	<ul style="list-style-type: none"> ■ KW4279C6A ■ KM4279C6A ■ KG4279C6A 	 <p>Conector RJ45 cat. 6A</p>	1	Usos generales - Redes de cómputo y telefonía IP.

DIMENSIONES

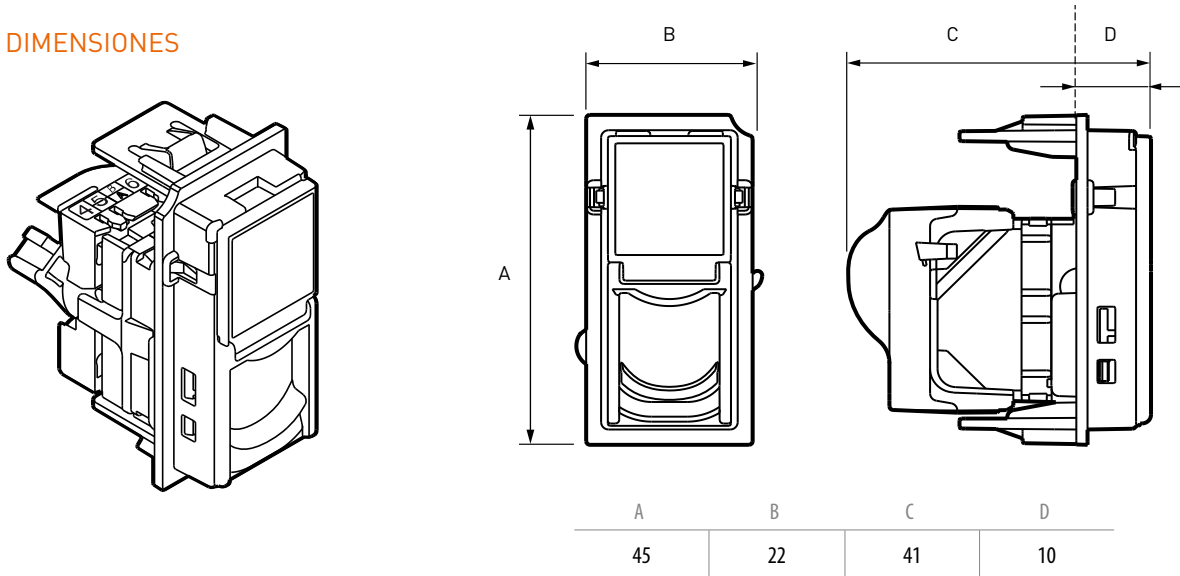

* Las medidas se encuentran en milímetros.

DIAGRAMAS DE CONEXIÓN

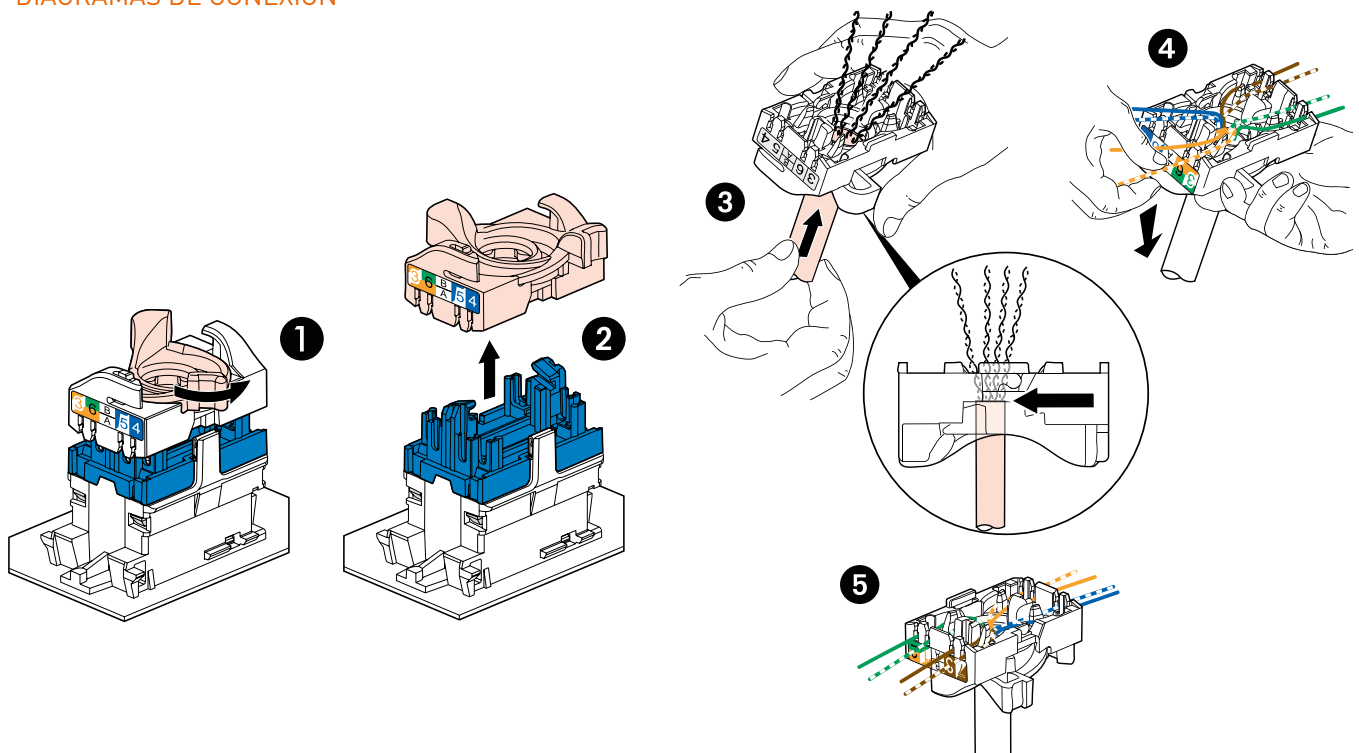

CONECTOR RJ45 CATEGORÍA 6A, 1 MÓDULO

DIAGRAMAS DE CONEXIÓN

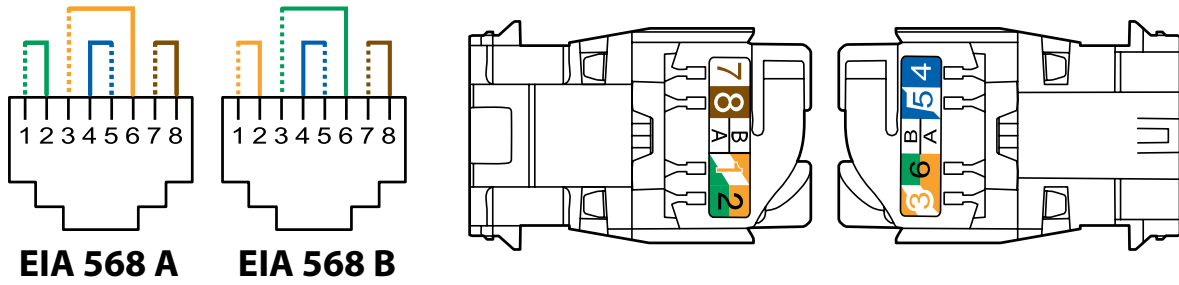

CERTIFICACIONES

NOM ISO/IEC 11801
2,0,EN50173-1
EIA/TIA 568

RENDIMIENTO

Pérdida de retorno

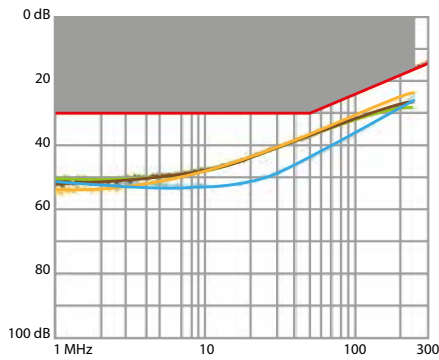

NEXT

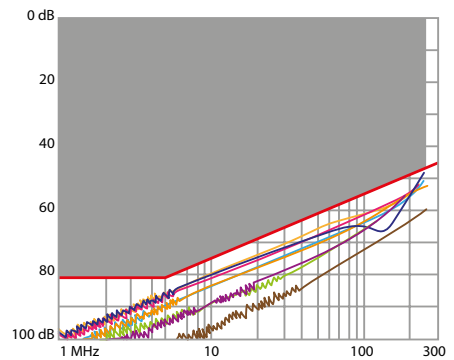

Atenuación

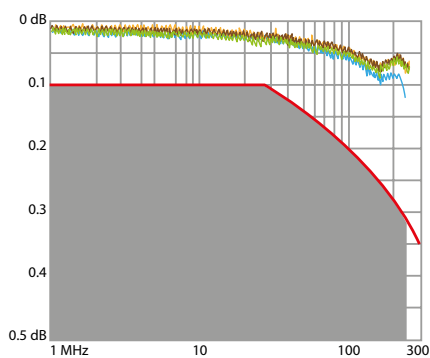

FEXT (Far end Crosstalk Attenuation)

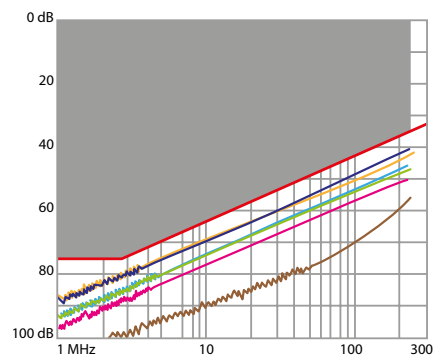

CONECTOR RJ45 CATEGORÍA 6A, 1 MÓDULO

Prestación del enlace permanente con cable F/UTP

Pérdida de retorno

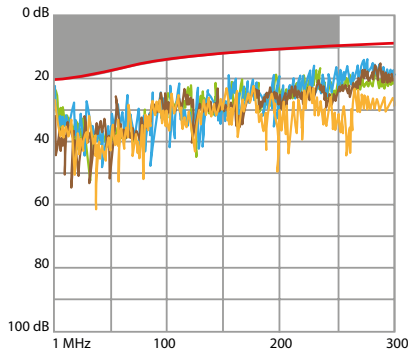

Prestación del enlace permanente con cable F/UTP

Atenuación

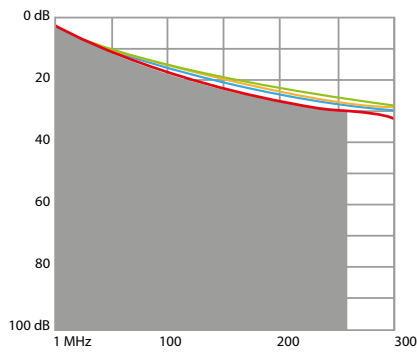

Prestación del enlace permanente con cable F/UTP (continuo)

Atenuación

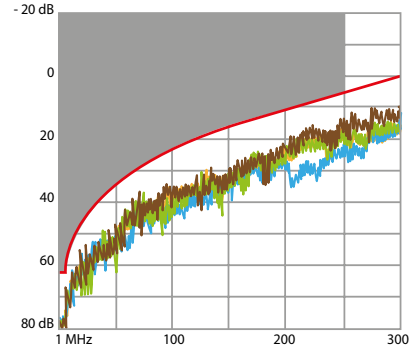

NEXT (Near end Crosstalk Attenuation)

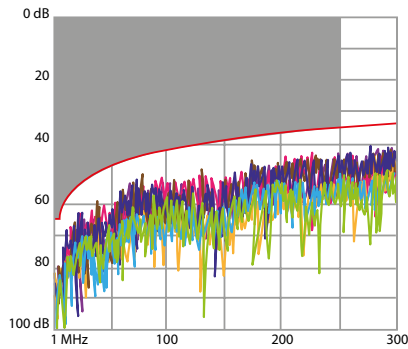

FEXT (Far end Crosstalk Attenuation)

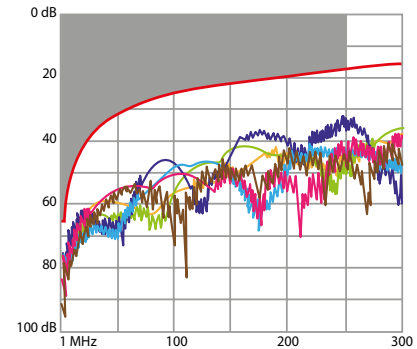

PS NEXT (Power Sum NEXT)

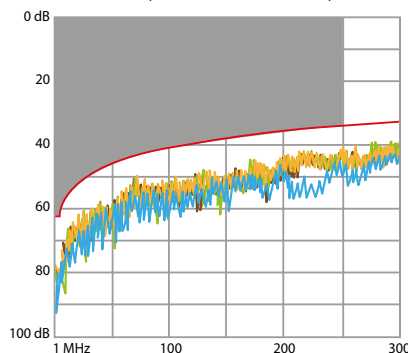

Retardo de la distorsión

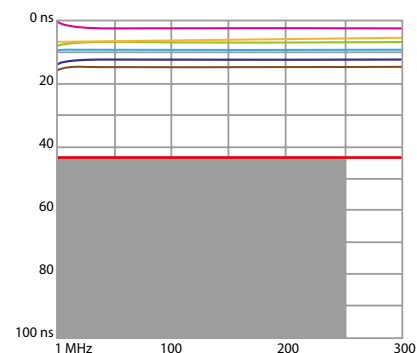

CONECTOR RJ45 CATEGORÍA 6A, 1 MÓDULO

MONTAJE EN PLACAS DE

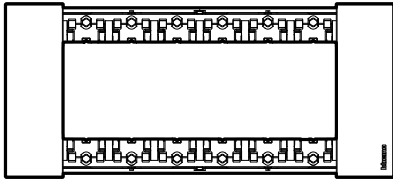

6 MÓDULOS
KA4806...

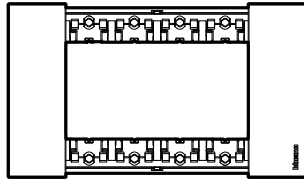

4 MÓDULOS
KA4804...

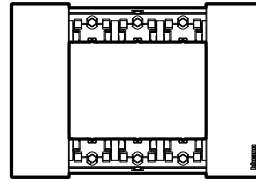

3 MÓDULOS
KA4803...

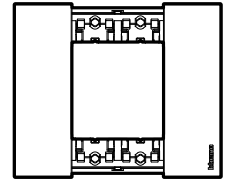

2 MÓDULOS
KA4802...

DIAGRAMA DE MONTAJE

Montaje:

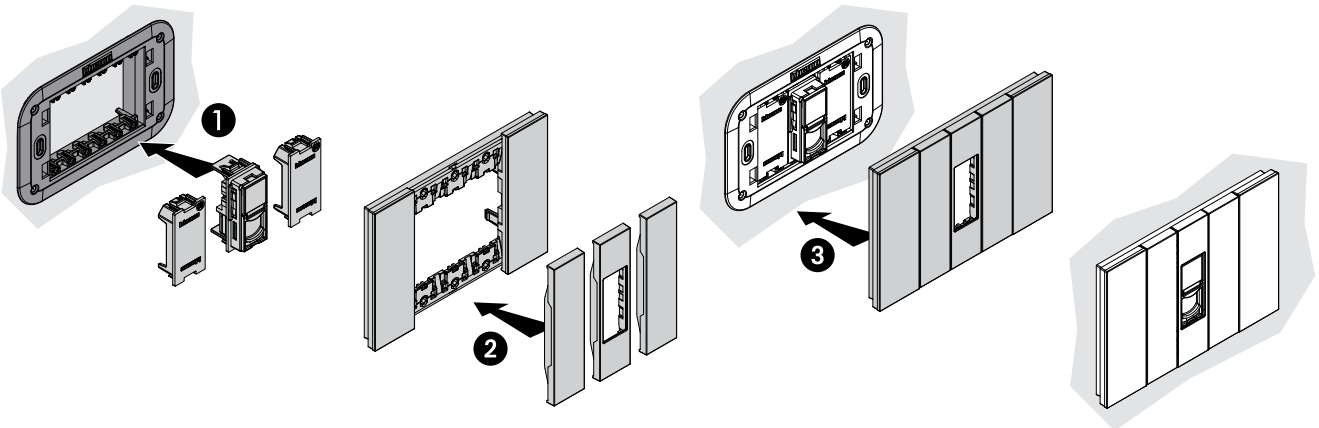

Desmontaje:

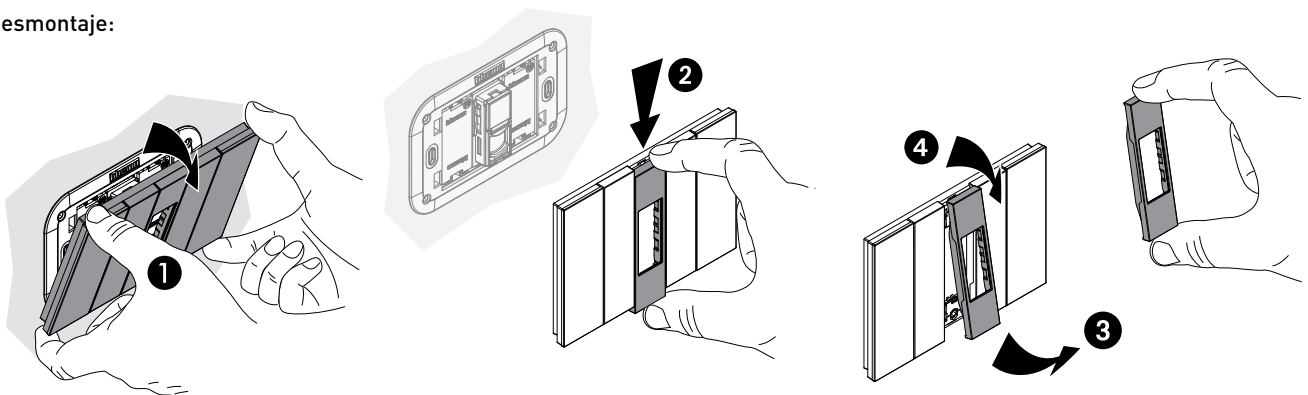

CONECTOR RJ45 CATEGORÍA 6A, 1 MÓDULO

TABLA DE COMPATIBILIDAD EN PLACAS

		Módulos			
Acabados		2	3	4	6
	BLANCO	KA4802KW	KA4803KW	KA4804KW	KA4806KW
	ORO	KA4802ZW	KA4803ZW	KA4804ZW	KA4806ZW
	LUNA	KA4802NW	KA4803NW	KA4804NW	KA4806NW
	HIELO	KA4802DW	KA4803DW	KA4804DW	KA4806DW
	CIELO	KA4802DA	KA4803DA	KA4804DA	KA4806DA
	PIXEL	KA4802MW	KA4803MW	KA4804MW	KA4806MW
	ARENA	KA4802KM	KA4803KM	KA4804KM	KA4806KM
	COBRE	KA4802ZM	KA4803ZM	KA4804ZM	KA4806ZM
	ROBLE	KA4802LM	KA4803LM	KA4804LM	KA4806LM
	AURA	KA4802DM	KA4803DM	KA4804DM	KA4806DM
	ÓPTICO	KA4802MM	KA4803MM	KA4804MM	KA4806MM
	NEGRO	KA4802KG	KA4803KG	KA4804KG	KA4806KG
	SPACE	KA4802NG	KA4803NG	KA4804NG	KA4806NG
	ACERO	KA4802ZG	KA4803ZG	KA4804ZG	KA4806ZG
	NOGAL	KA4802LG	KA4803LG	KA4804LG	KA4806LG
	NOCHE	KA4802DG	KA4803DG	KA4804DG	KA4806DG
		Chasis			
		K4702	K4703L	K4704L	K4706

Compatibilidad de cubreteclas:

Color BLANCO	Color ARENA	Color NEGRA
 KW07	 KM07	 KG07
<p>Cubretecla para conector KW4279C6A</p>	<p>Cubretecla para conector KM4279C6A</p>	<p>Cubretecla para conector KG4279C6A</p>

CONECTOR RJ45 CATEGORÍA 6, 1 MÓDULO

DESCRIPCIÓN

El conector RJ45 de Living Now se instala en las estaciones de trabajo de una red de cómputo o telefonía IP, gracias a su exclusivo sistema de conexión no requiere herramienta especial para su preparación y por su instalación en placa proporciona el acceso a la red local desde cualquier punto.

Los conectores tienen diferentes categorías. La categoría 6 alcanza frecuencias de hasta 25MHz en cada par y una velocidad de 1Gbps.

El estándar de cable es utilizable para 10BASE-T, 100BASE TX y 1000BASE-TX (Gigabit Ethernet).

*KW4279C6S, KM4279C6S, KG4279C6S: Blindado con partes metálicas.

APLICACIONES



Estaciones de trabajo, áreas de oficinas, computación

Salas multimedia y de estar

Sala de juntas

Recámaras y cuartos de hotel

Cuarto de TV

Tiendas departamentales e islas comerciales

Conexión de routers y servidores

CARACTERÍSTICAS

- Conector Toolless IDC que no requiere de herramientas especiales para la conexión.
- Alto desempeño superando ampliamente la norma TIA/EIA-568-C-2.
- Conexión perfecta con funcionamiento óptimo.
- Rapidez de instalación.
- Estándar T568B y T568A.
- Estándares impresos en el conector.



KW4279C6
KW4279C6S





KM4279C6
KM4279C6S

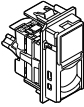

KG4279C6
KG4279C6S

CONECTOR RJ45 CATEGORÍA 6, 1 MÓDULO

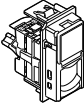
Foto	Código	Descripción	Módulos	Aplicaciones
	<ul style="list-style-type: none"> ■ KW4279C6 ■ KM4279C6 ■ KG4279C6 	 <p>Conector RJ45 cat. 6</p>	1	Usos generales - Redes de cómputo y telefonía IP.
	<ul style="list-style-type: none"> ■ KW4279C6S ■ KM4279C6S ■ KG4279C6S 	 <p>Conector RJ45 STP cat. 6</p>	1	Usos generales - Redes de cómputo y telefonía IP. En donde existan altas señales de interferencia.

DIMENSIONES

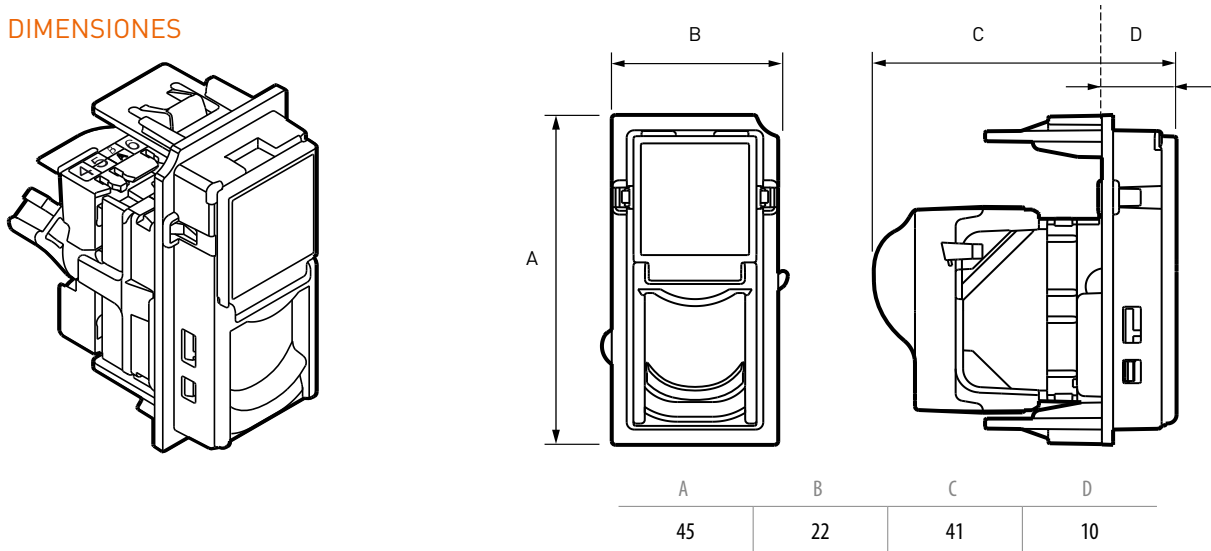

* Las medidas se encuentran en milímetros.

DIAGRAMAS DE CONEXIÓN

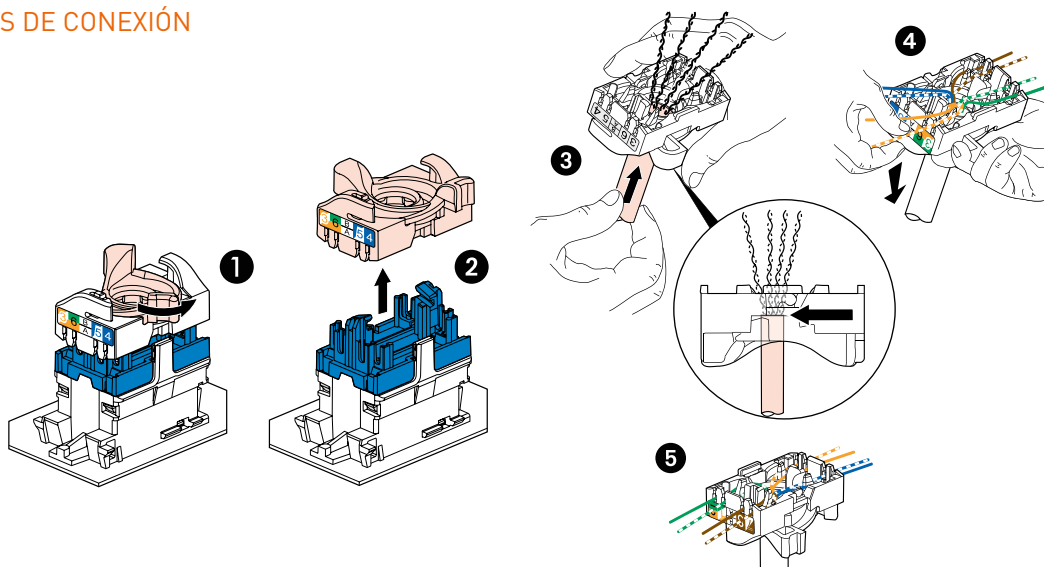

CONECTOR RJ45 CATEGORÍA 6, 1 MÓDULO

DIAGRAMAS DE CONEXIÓN

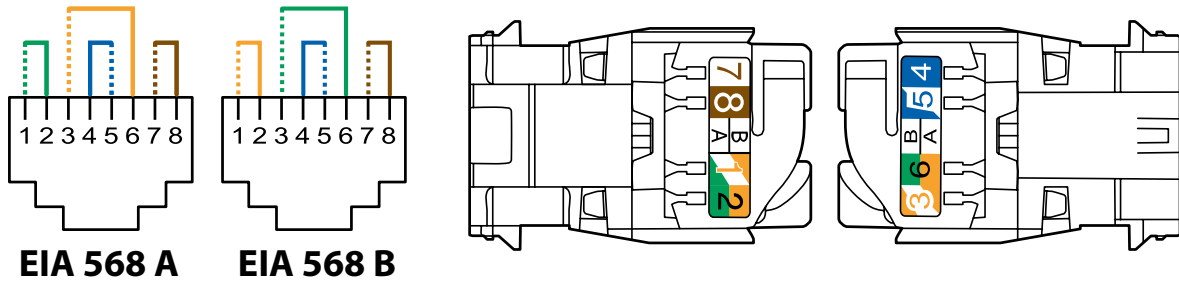

CERTIFICACIONES

NOM ISO/IEC 11801
2,0,EN50173-1
EIA/TIA 568

RENDIMIENTO

Pérdida de retorno

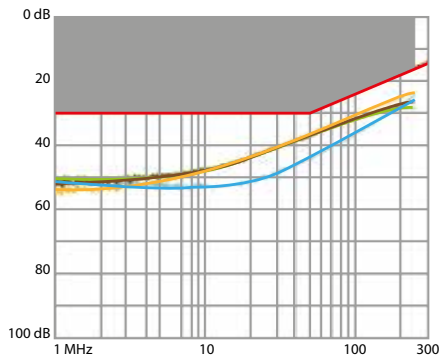

NEXT

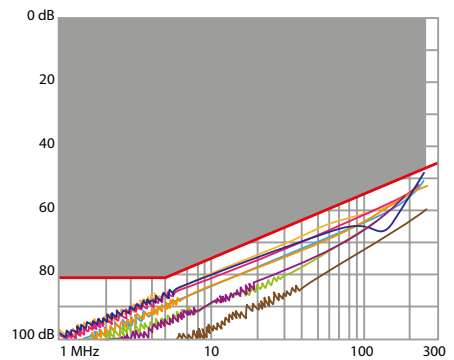

Atenuación

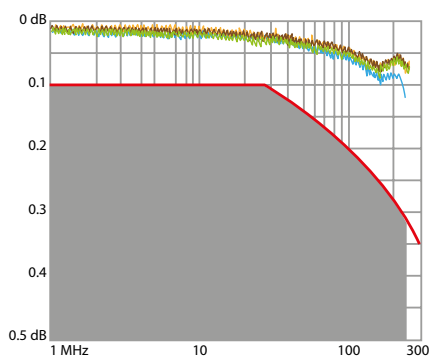

FEXT (Far end Crosstalk Attenuation)

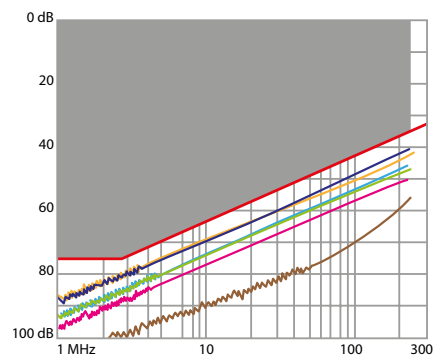

CONECTOR RJ45 CATEGORÍA 6, 1 MÓDULO

Prestación del enlace permanente con cable F/UTP

Pérdida de retorno

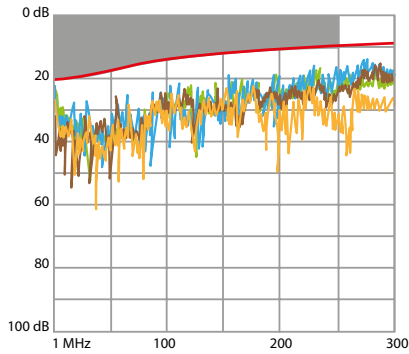

Prestación del enlace permanente con cable F/UTP

Atenuación

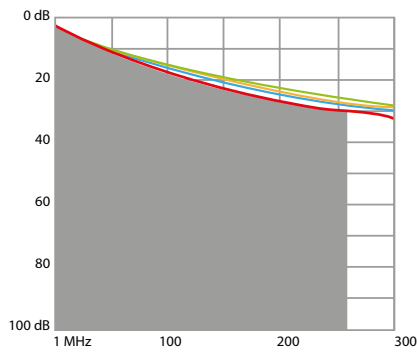

Prestación del enlace permanente con cable F/UTP (continuo)

Atenuación

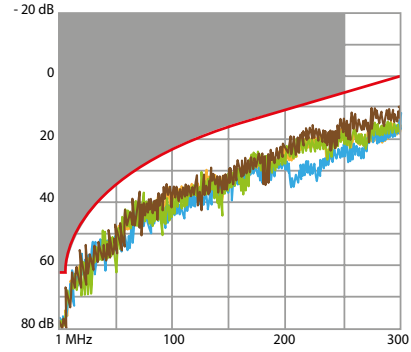

NEXT (Near end Crosstalk Attenuation)

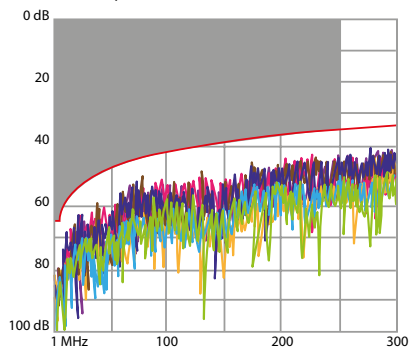

FEXT (Far end Crosstalk Attenuation)

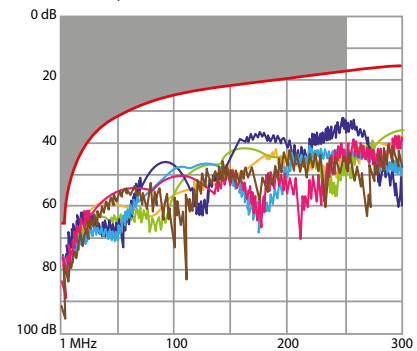

PS NEXT (Power Sum NEXT)

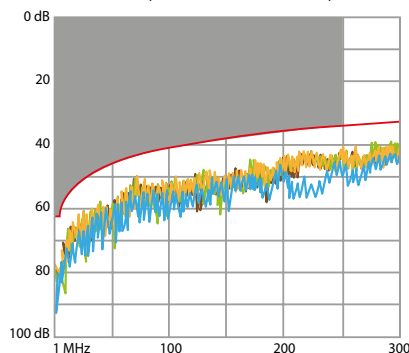

Retardo de la distorsión

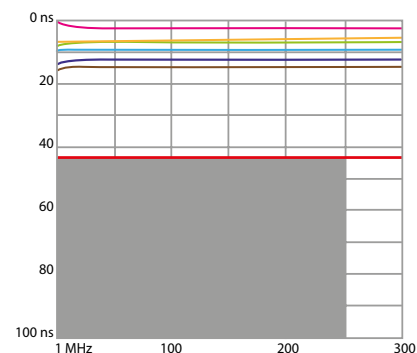

CONECTOR RJ45 CATEGORÍA 6, 1 MÓDULO

MONTAJE EN PLACAS DE

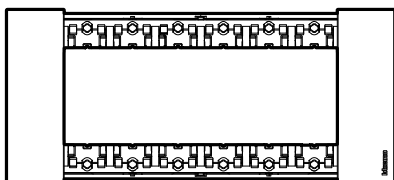

6 MÓDULOS
KA4806...

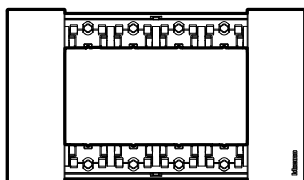

4 MÓDULOS
KA4804...

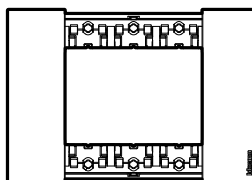

3 MÓDULOS
KA4803...

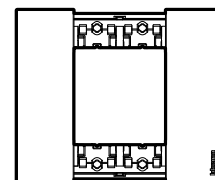

2 MÓDULOS
KA4802...

DIAGRAMA DE MONTAJE

Montaje:

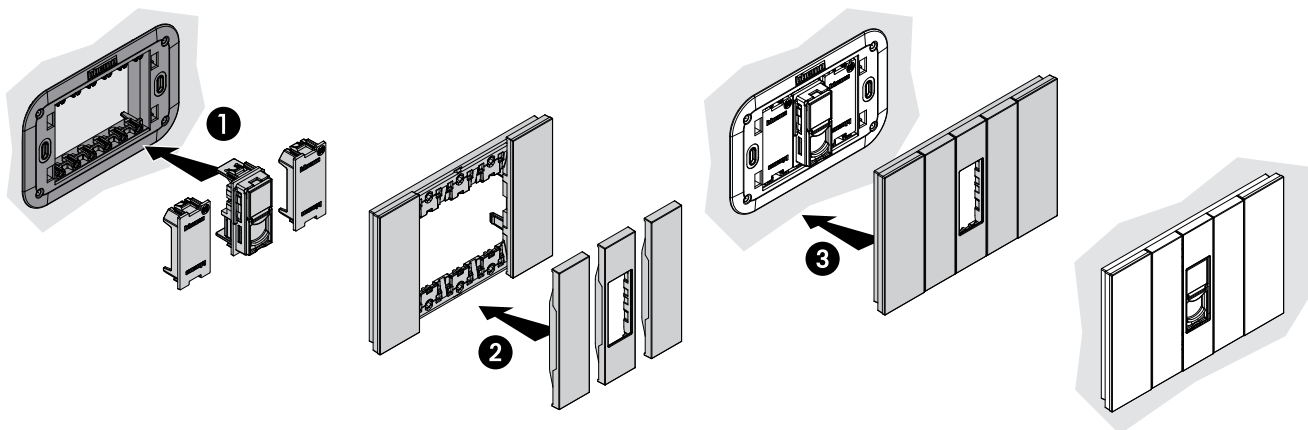

Desmontaje:

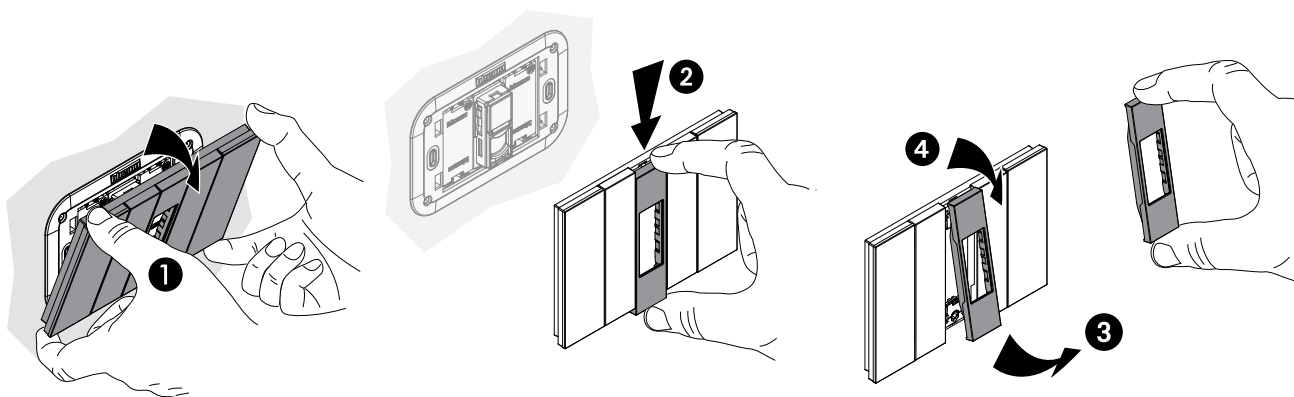

CONECTOR RJ45 CATEGORÍA 6, 1 MÓDULO

TABLA DE COMPATIBILIDAD EN PLACAS

		Módulos			
Acabados		2	3	4	6
	BLANCO	KA4802KW	KA4803KW	KA4804KW	KA4806KW
	ORO	KA4802ZW	KA4803ZW	KA4804ZW	KA4806ZW
	LUNA	KA4802NW	KA4803NW	KA4804NW	KA4806NW
	HIELO	KA4802DW	KA4803DW	KA4804DW	KA4806DW
	CIELO	KA4802DA	KA4803DA	KA4804DA	KA4806DA
	PIXEL	KA4802MW	KA4803MW	KA4804MW	KA4806MW
	ARENA	KA4802KM	KA4803KM	KA4804KM	KA4806KM
	COBRE	KA4802ZM	KA4803ZM	KA4804ZM	KA4806ZM
	ROBLE	KA4802LM	KA4803LM	KA4804LM	KA4806LM
	AURA	KA4802DM	KA4803DM	KA4804DM	KA4806DM
	ÓPTICO	KA4802MM	KA4803MM	KA4804MM	KA4806MM
	NEGRO	KA4802KG	KA4803KG	KA4804KG	KA4806KG
	SPACE	KA4802NG	KA4803NG	KA4804NG	KA4806NG
	ACERO	KA4802ZG	KA4803ZG	KA4804ZG	KA4806ZG
	NOGAL	KA4802LG	KA4803LG	KA4804LG	KA4806LG
	NOCHE	KA4802DG	KA4803DG	KA4804DG	KA4806DG
		Chasis			
		K4702	K4703L	K4704L	K4706

Compatibilidad de cubreteclas:

Color BLANCO	Color ARENA	Color NEGRA
<p>KW07</p> <p>Cubretecla para conectores KW4279C6 y KW4279C6S</p>	<p>KM07</p> <p>Cubretecla para conectores KM4279C6 y KM4279C6S</p>	<p>KG07</p> <p>Cubretecla para conectores KG4279C6 y KG4279C6S</p>

CONECTOR RCA DE 2 CANALES, 1 MÓDULO**DESCRIPCIÓN**

El conector RCA de Living Now, brinda una solución para conectar un dispositivo de transmisión de sonido como reproductor de música portátil hacia un sistema de teatro en casa o de audio distribuido.

El conector RCA (Radio Corporation of America) de 2 canales también conocido como RCA estéreo por ofrecer canal izquierdo y canal derecho, se encuentra en la mayoría de los televisores, en grabadores de audio y video, DVD's, etc.

Permite interconexión entre los siguientes dispositivos:

- Estéreos y reproductores de audio.
- Entradas en sistemas de audio distribuido.
- Extensión para cables de audio.

APLICACIONES

Se puede emplear en áreas como:



Recámaras



Cuartos de TV



Áreas sociales



Salas de juntas

Auditorios
Salones de hotel**CARACTERÍSTICAS**

- 2 Conectores para señales de audio.
- Cuenta con identificación de colores.
- Provee 2 conectores tipo RCA/PHONO.



KW4269R



KM4269R



KG4269R

LIVING
now

CONECTOR RCA DE 2 CANALES, 1 MÓDULO

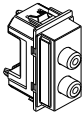
Foto	Código	Descripción	Módulos	Certificado
	<ul style="list-style-type: none"> ■ KW4269R ■ KM4269R ■ KG4269R 	 Toma RCA	1	Estéreos y reproductores de audio

DIMENSIONES

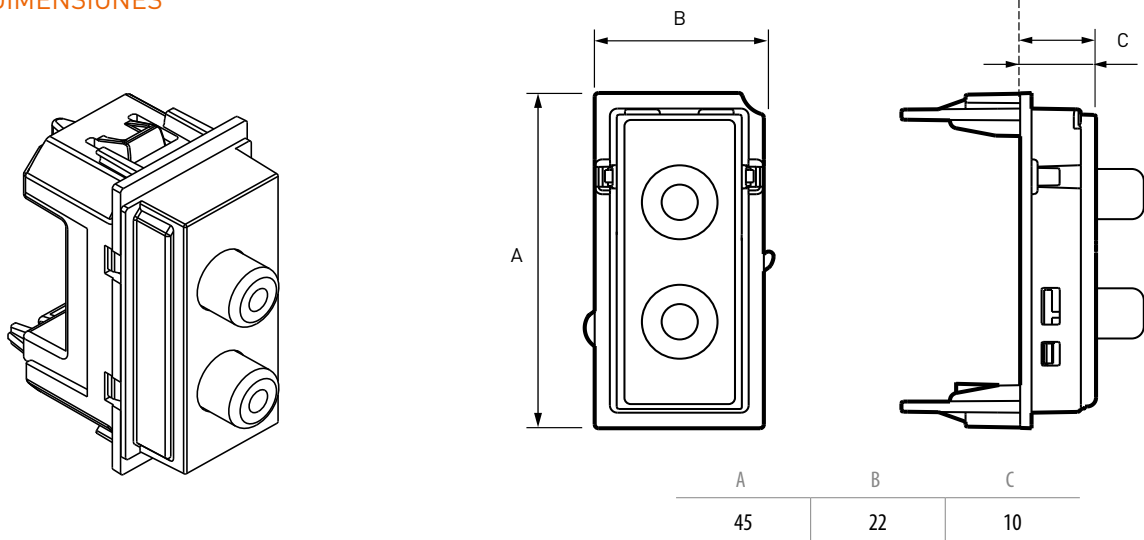

* Las medidas se encuentran en milímetros.

DIAGRAMAS DE CONEXIÓN

- Preparar el cable (no incluido) y utilizar el collarín incluido para sujetar los cables.

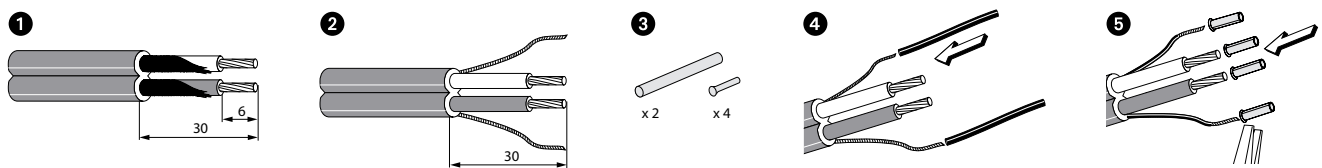

- Conectar los cables correspondientes en los bornes como se indica en el diagrama.

- Conectar los cables correspondientes en los bornes como se indica en el diagrama.

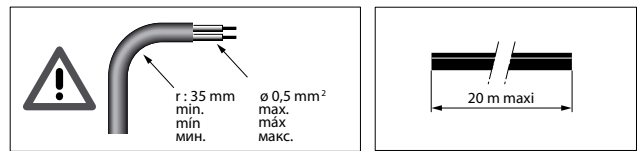
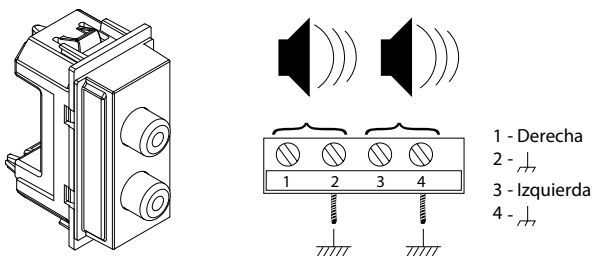

CONECTORES

CONECTOR RCA DE 2 CANALES, 1 MÓDULO

CERTIFICACIONES

UL, TSB-40B of ANSI/TIA/EIA-568- B specifications
[Commercial Building Telecommunications Cabling Standard].

MONTAJE EN PLACAS DE

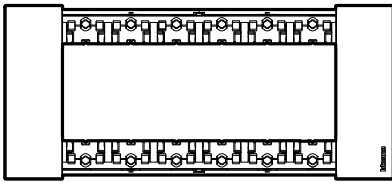

6 MÓDULOS
KA4806...

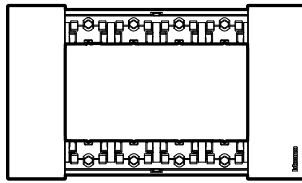

4 MÓDULOS
KA4804...

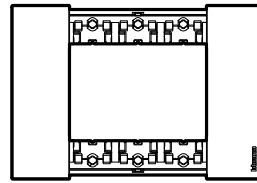

3 MÓDULOS
KA4803...

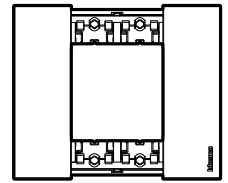

2 MÓDULOS
KA4802...

DIAGRAMA DE MONTAJE

Montaje:

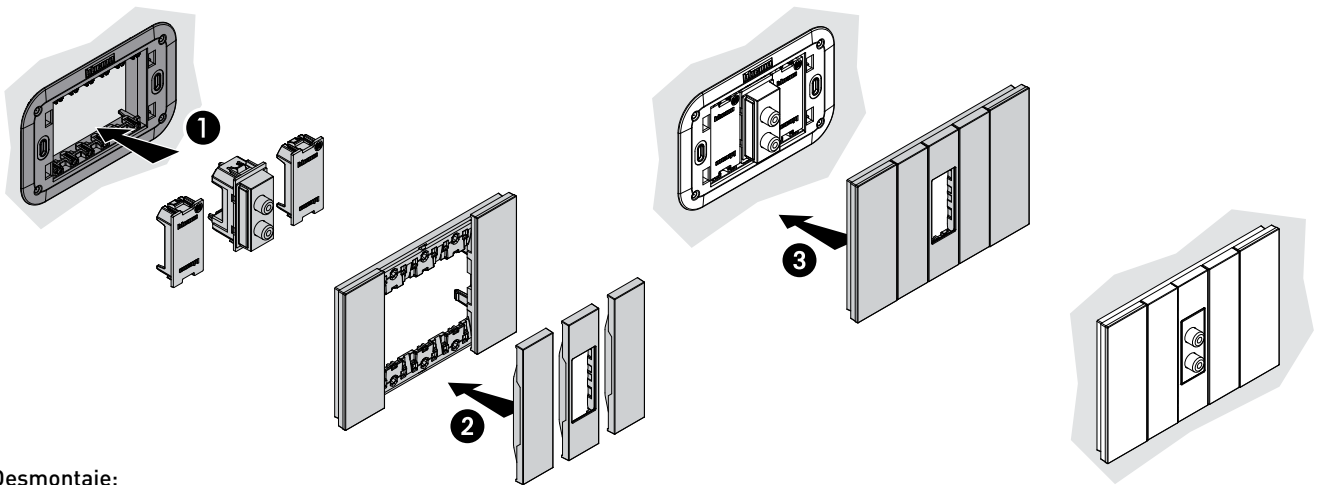

Desmontaje:

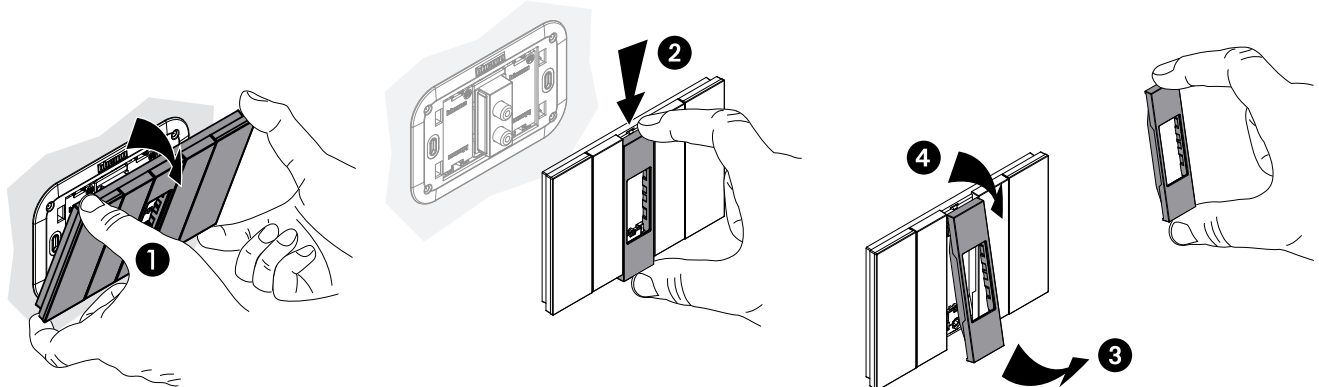

LIVING
NOW

CONECTOR RCA DE 2 CANALES, 1 MÓDULO

TABLA DE COMPATIBILIDAD EN PLACAS

		Módulos			
Acabados		2	3	4	6
	BLANCO	KA4802KW	KA4803KW	KA4804KW	KA4806KW
	ORO	KA4802ZW	KA4803ZW	KA4804ZW	KA4806ZW
	LUNA	KA4802NW	KA4803NW	KA4804NW	KA4806NW
	HIELO	KA4802DW	KA4803DW	KA4804DW	KA4806DW
	CIELO	KA4802DA	KA4803DA	KA4804DA	KA4806DA
	PIXEL	KA4802MW	KA4803MW	KA4804MW	KA4806MW
	ARENA	KA4802KM	KA4803KM	KA4804KM	KA4806KM
	COBRE	KA4802ZM	KA4803ZM	KA4804ZM	KA4806ZM
	ROBLE	KA4802LM	KA4803LM	KA4804LM	KA4806LM
	AURA	KA4802DM	KA4803DM	KA4804DM	KA4806DM
	ÓPTICO	KA4802MM	KA4803MM	KA4804MM	KA4806MM
	NEGRO	KA4802KG	KA4803KG	KA4804KG	KA4806KG
	SPACE	KA4802NG	KA4803NG	KA4804NG	KA4806NG
	ACERO	KA4802ZG	KA4803ZG	KA4804ZG	KA4806ZG
	NOGAL	KA4802LG	KA4803LG	KA4804LG	KA4806LG
	NOCHE	KA4802DG	KA4803DG	KA4804DG	KA4806DG
		Chasis			
		K4702	K4703L	K4704L	K4706

Compatibilidad de cubreteclas:

Color BLANCO	Color ARENA	Color NEGRA
<p>KW07</p>	<p>KM07</p>	<p>KG07</p>
<p>■ Cubretecla para conector KW4269R</p>	<p>■ Cubretecla para conector KM4269R</p>	<p>■ Cubretecla para conector KG4269R</p>

CONECTORES

CONECTOR PARA BOCINAS, 1 MÓDULO

DESCRIPCIÓN

El conector para bocinas de Living Now es la solución ideal para dejar la preparación de la conexión de las bocinas en áreas como terrazas, o salones.

Cuenta con un sistema opresor el cual permite conectar o desconectar con facilidad la bocina.

APLICACIONES

Se puede emplear en áreas como:



Terrazas



Salones

CARACTERÍSTICAS



KW4294





KM4294



KG4294

LIVING
now

CONECTOR PARA BOCINAS, 1 MÓDULO

Foto	Código	Descripción	Módulos	Certificado
	<ul style="list-style-type: none"> ■ KW4294 ■ KM4294 ■ KG4294 	 Conector para bocinas	1	Conexión de bocinas en terrazas.

DIMENSIONES

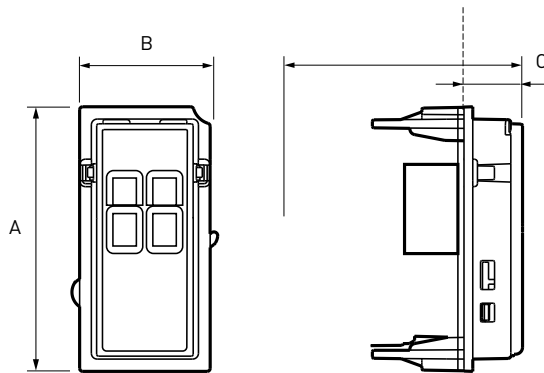
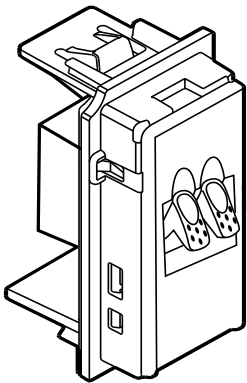

A	B	C
45	22	10

* Las medidas se encuentran en milímetros.

MONTAJE EN PLACAS DE

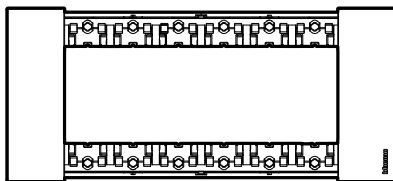

6 MÓDULOS
KA4806...

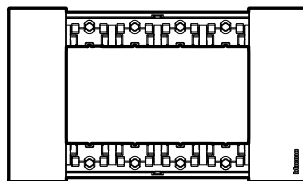

4 MÓDULOS
KA4804...

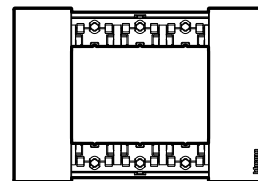

3 MÓDULOS
KA4803...

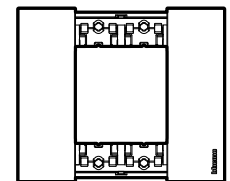

2 MÓDULOS
KA4802...

CONECTOR PARA BOCINAS, 1 MÓDULO

DIAGRAMA DE MONTAJE

Montaje:

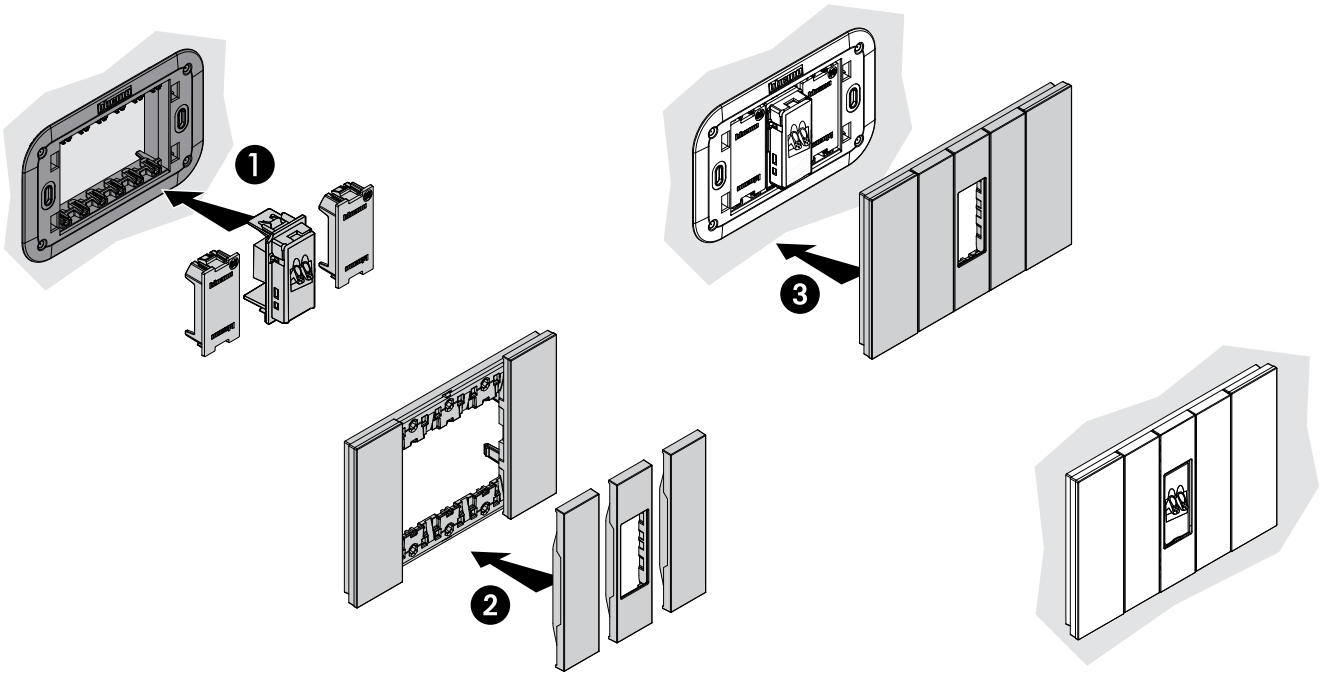

Desmontaje:

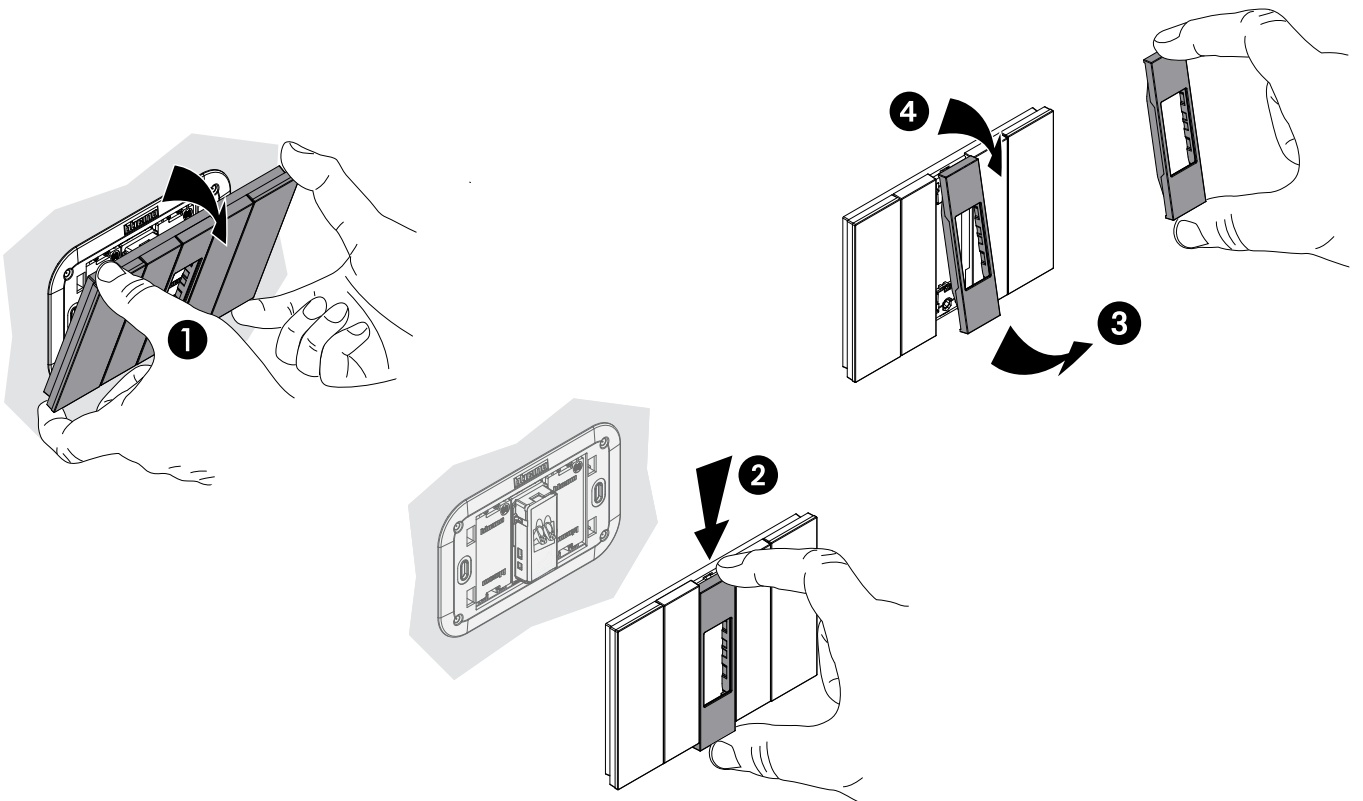

LIVING NOW TRADICIONAL

**LIVING
NOW**
CONECTOR PARA BOCINAS, 1 MÓDULO
TABLA DE COMPATIBILIDAD EN PLACAS

		Módulos			
Acabados		2	3	4	6
	BLANCO	KA4802KW	KA4803KW	KA4804KW	KA4806KW
	ORO	KA4802ZW	KA4803ZW	KA4804ZW	KA4806ZW
	LUNA	KA4802NW	KA4803NW	KA4804NW	KA4806NW
	HIELO	KA4802DW	KA4803DW	KA4804DW	KA4806DW
	CIELO	KA4802DA	KA4803DA	KA4804DA	KA4806DA
	PIXEL	KA4802MW	KA4803MW	KA4804MW	KA4806MW
	ARENA	KA4802KM	KA4803KM	KA4804KM	KA4806KM
	COBRE	KA4802ZM	KA4803ZM	KA4804ZM	KA4806ZM
	ROBLE	KA4802LM	KA4803LM	KA4804LM	KA4806LM
	AURA	KA4802DM	KA4803DM	KA4804DM	KA4806DM
	ÓPTICO	KA4802MM	KA4803MM	KA4804MM	KA4806MM
	NEGRO	KA4802KG	KA4803KG	KA4804KG	KA4806KG
	SPACE	KA4802NG	KA4803NG	KA4804NG	KA4806NG
	ACERO	KA4802ZG	KA4803ZG	KA4804ZG	KA4806ZG
	NOGAL	KA4802LG	KA4803LG	KA4804LG	KA4806LG
	NOCHE	KA4802DG	KA4803DG	KA4804DG	KA4806DG
		Chasis			
		K4702	K4703L	K4704L	K4706

Compatibilidad de cubreteclas:

Color BLANCO	Color ARENA	Color NEGRA
 KW07	 KM07	 KG07
 Cubretecla para conector KW4294	 Cubretecla para conector KM4294	 Cubretecla para conector KG4294

CONECTOR HDMI, 1 MÓDULO**DESCRIPCIÓN**

El HDMI (Interfaz Multimedia de Alta Definición) es un estándar de conectividad global que establece una base para la transmisión de video de alta definición y audio de múltiples canales entre una amplia variedad de productos de audio, video y computación.

El conector HDMI de Living Now permite la conexión entre dispositivos sin cables a la vista, haciendo el ambiente más limpio, ordenado y seguro para las actividades cotidianas.

En esta toma multimedia HDMI versión 1.4 el conector permite transmitir audio y video de alta definición en un mismo cable entre pantallas de alta definición, DVD's, y reproductores de discos Blu-ray™.

HDMI 1.4: soporta 4K aunque solo a 24 Hz además de la posibilidad de actuar también como un conector de red Ethernet.

En la versión 1.4 es posible enviar vídeo y audio de alta definición, además de datos y vídeo en 3D.

A partir de esta norma, se pasa de la resolución denominada FullHD a XHD (eXtended High Definition) ya que esta soporta vídeo de hasta 4096 × 2160 píxeles (24 imágenes por segundo) o de 3840 × 2160 a (30 imágenes por segundo).

Existen también mejoras en el soporte extendido de colores, con imágenes en colores más reales sobre todo, al conectar cámaras de vídeo. Soporta también vídeo de alta definición en movimiento y permite mantener la calidad de la imagen a pesar de las vibraciones en el monitor o el ruido eléctrico.

En cuanto a la salida de audio, HDMI 1.4 ofrece un canal de retorno de audio que hará necesarios menos cables para tener un sistema de sonido envolvente conectado al televisor.

Otra importante novedad de esta revisión de la norma es que permite la posibilidad de enviar y recibir datos a través de una conexión Ethernet incorporada en el propio cable con velocidades de hasta 100 Mbit/s, dado que actualmente existe una tendencia entre los fabricantes de televisores y equipos reproductores de sonido a incorporar la conectividad a Internet como algo lógico y así son añadidos puertos Ethernet o incluso para WiFi.

APLICACIONES

Se puede emplear en áreas como:



Para conectar Smart TV's, Blu-ray's™, computadoras y consolas de videojuegos



Para conectar pantallas de alta definición y teatros en casa

CONECTOR HDMI, 1 MÓDULO

CARACTERÍSTICAS

- Requiere cable HDMI armado.



Foto	Código	Descripción	Clase	Módulos	Certificado
	K4284P	Conector HDMI	1.4	1	Conector para Blu-ray's, Smart TV's, pantallas de alta definición, computadores, consolas de juegos y teatros en casa.

DIMENSIONES

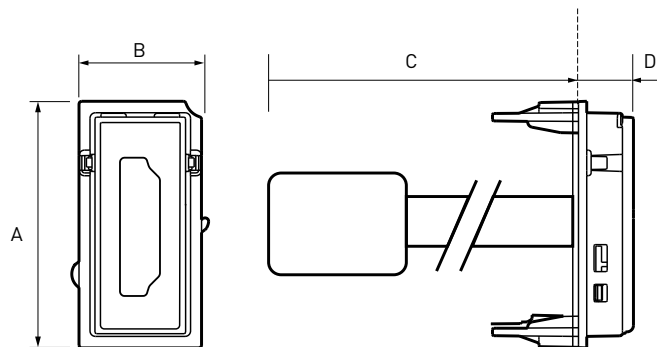
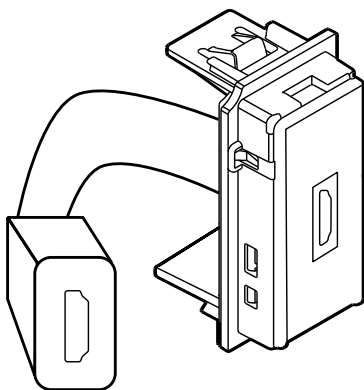

A	B	C	D
45	22	150	10

* Las medidas se encuentran en milímetros.

CONECTOR HDMI, 1 MÓDULO

TABLA COMPARATIVA

Revisión HDMI	1.0	1.1	1.2/1.2a	1.3/1.3a/1.3b	1.4/1.4a/1.4b
Máximo ancho de banda de señal (MHz)	165	165	165	340	340
Máximo ancho de banda TMDS total (Gbit/s)	4.95	4.95	4.95	10.2	10.2
Máximo ancho de banda de vídeo (Gbit/s)	3.96	3.96	3.96	8.16	8.16
Máximo ancho de banda de audio (Mbit/s)	36.86	36.86	36.86	36.86	36.86
Resoluciones posibles sobre una señal simple HDMI a 24 bits por píxel	1920x1080p @60	1920x1080p @60	1920x1080p @60	2560x1440p @75	4096x2160p @24
Máxima profundidad de color (bits por píxel)	24	24	24	48*	48*
sRGB	Sí	Sí	Sí	Sí	Sí
YPbPr	Sí	Sí	Sí	Sí	Sí
xvYCC	No	No	No	Sí	Sí
Deep Color	No	No	No	Sí	Sí
Consumer Electronic Control (CEC)**	Sí	Sí	Sí	Sí	Sí
Lista de modificaciones de los comandos CEC***	No	No	No	Sí (Solo 1.3a)	Sí
Auto sincronización labial	No	No	No	Sí	Sí
8 canales/192 kHz/capacidad de 24-bit de audio	Sí	Sí	Sí	Sí	Sí
Soporte para DVD-A	No	Sí	Sí	Sí	Sí
Soporte para SACD (DSD)****	No	No	Sí	Sí	Sí
Flujo de bits de TrueHD	No	No	No	Sí	Sí
Flujo de bits de Master Audio DTS-HD	No	No	No	Sí	Sí
Resolución total de Blu-ray/HD DVD de vídeo y de audio*****	Sí	Sí	Sí	Sí	Sí

LIVING
now**CONECTOR HDMI, 1 MÓDULO**

MONTAJE EN PLACAS DE

6 MÓDULOS
KA4806...4 MÓDULOS
KA4804...3 MÓDULOS
KA4803...

DIAGRAMA DE MONTAJE

Montaje:





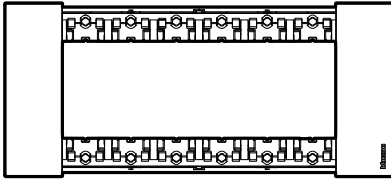
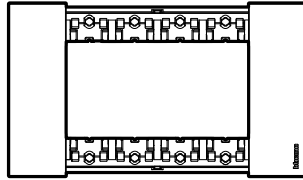
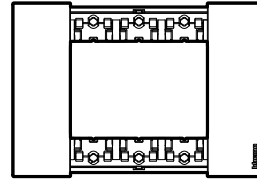
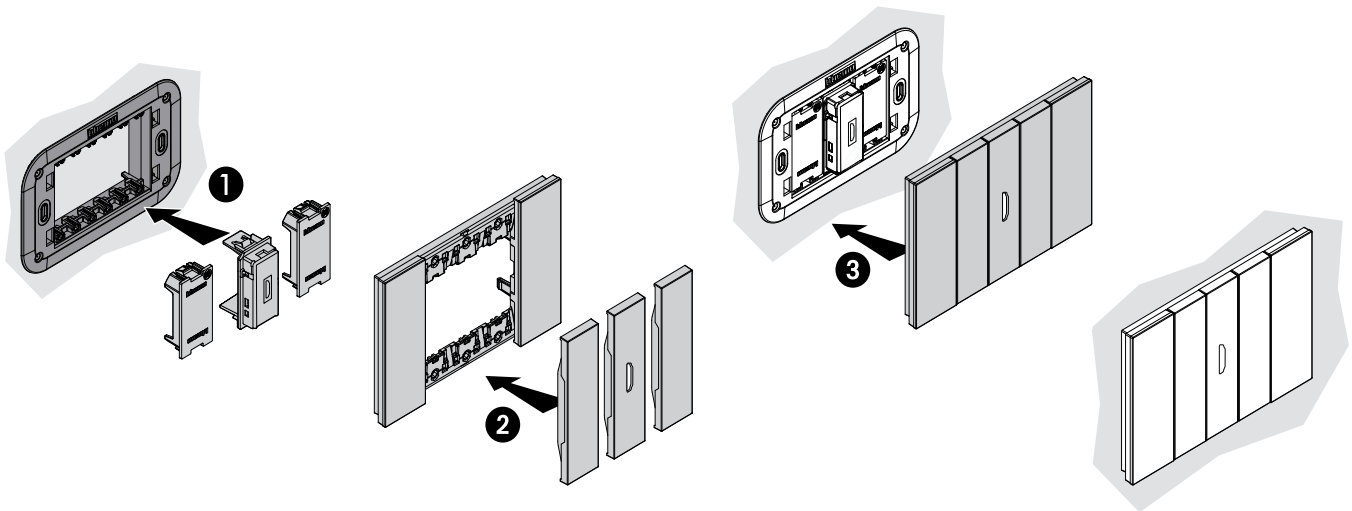
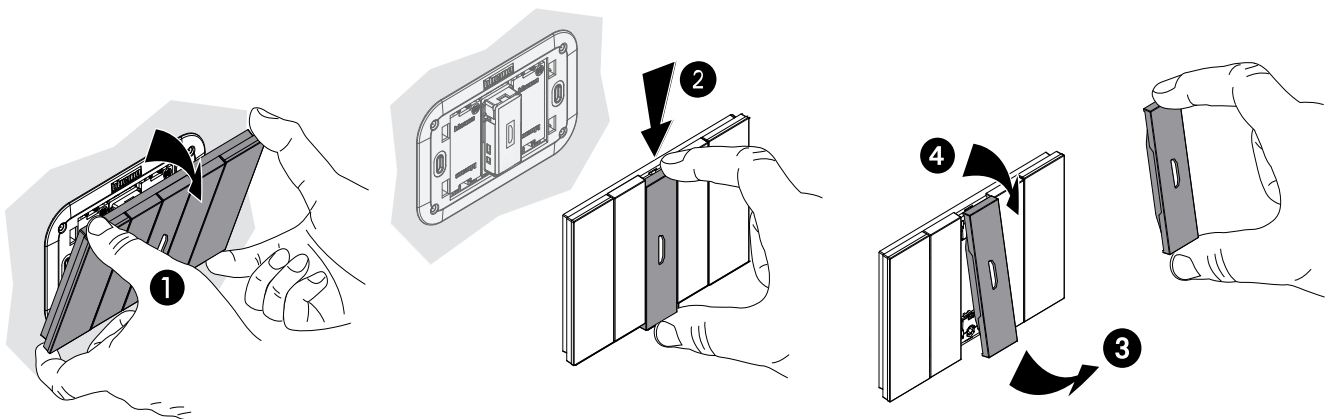













Desmontaje:



CONECTOR HDMI, 1 MÓDULO

TABLA DE COMPATIBILIDAD EN PLACAS

Acabados	Módulos		
	3	4	6
 BLANCO	KA4803KW	KA4804KW	KA4806KW
 ORO	KA4803ZW	KA4804ZW	KA4806ZW
 LUNA	KA4803NW	KA4804NW	KA4806NW
 HIELO	KA4803DW	KA4804DW	KA4806DW
 CIELO	KA4803DA	KA4804DA	KA4806DA
 PIXEL	KA4803MW	KA4804MW	KA4806MW
 ARENA	KA4803KM	KA4804KM	KA4806KM
 COBRE	KA4803ZM	KA4804ZM	KA4806ZM
 ROBLE	KA4803LM	KA4804LM	KA4806LM
 AURA	KA4803DM	KA4804DM	KA4806DM
 ÓPTICO	KA4803MM	KA4804MM	KA4806MM
 NEGRO	KA4803KG	KA4804KG	KA4806KG
 SPACE	KA4803NG	KA4804NG	KA4806NG
 ACERO	KA4803ZG	KA4804ZG	KA4806ZG
 NOGAL	KA4803LG	KA4804LG	KA4806LG
 NOCHE	KA4803DG	KA4804DG	KA4806DG
	K4703L	K4704L	K4706

Compatibilidad de cubreteclas:

Color BLANCO	Color ARENA	Color NEGRA
		
KW14	KM14	KG14
		
Cubretecla para conector HDMI K4284P		

LIVING
NOW**CONECTOR USB TRANSMISOR DE DATOS, 1 MÓDULO****DESCRIPCIÓN**

Un Bus Serial Universal (USB) es un estándar industrial que define los cables, conectores y protocolos usados en un bus para conectar, comunicar y proveer alimentación de bajo voltaje entre ordenadores y periféricos u otros dispositivos.

El USB fue diseñado para estandarizar la conexión de periféricos, como mouse, teclados, memorias USB, joysticks, escáneres, cámaras digitales, teléfonos móviles, reproductores multimedia, etc.

En la toma de datos USB, el conector de datos proporciona flexibilidad extendiendo la toma USB y poniéndola accesible al usuario.

APLICACIONES

El conector USB puede facilitar la conexión de:

- Impresoras, mouse, cámaras y dispositivos de almacenamiento.
- Equipos de video como smart TV's, DVD's, Bluray™, etc.



Cuartos de TV



Salas de juntas



Auditorios

CARACTERÍSTICAS

- Conector USB clase A, K4285P de Living Now.
- Sólo transmite datos, no carga dispositivos.



CONECTOR USB TRANSMISOR DE DATOS, 1 MÓDULO

Foto	Código	Descripción	Módulos	Aplicaciones
	K4285P	 Conector USB para transmisión de datos	1	Conector para interconexión con laptops, celulares, smart TV's, estéreos, cámaras, memorias, etc.

DIMENSIONES

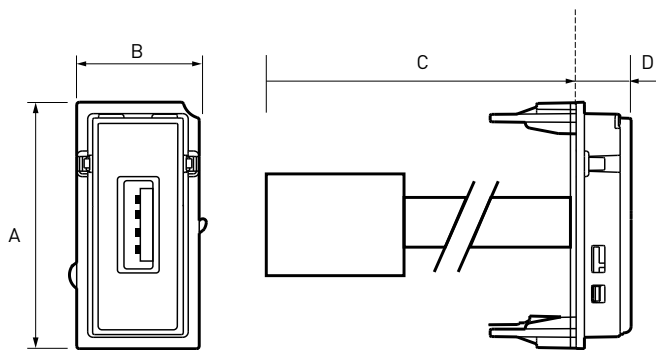
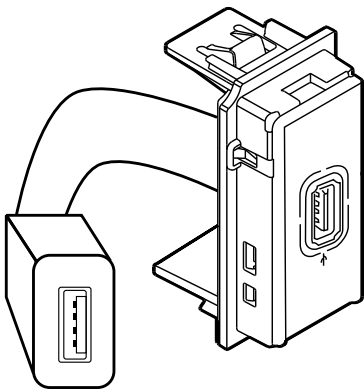

A	B	C	D
45	22	150	10

* Las medidas se encuentran en milímetros.

MONTAJE EN PLACAS DE

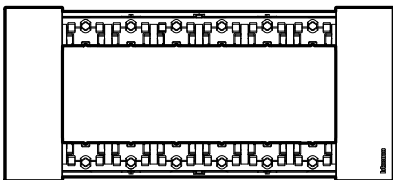

6 MÓDULOS
KA4806...

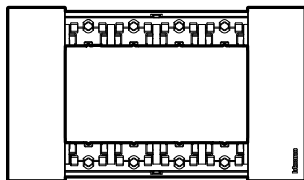

4 MÓDULOS
KA4804...

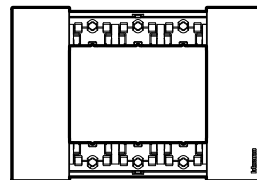

3 MÓDULOS
KA4803...

LIVING
now**CONECTOR USB TRANSMISOR DE DATOS, 1 MÓDULO**

DIAGRAMA DE MONTAJE

Montaje:

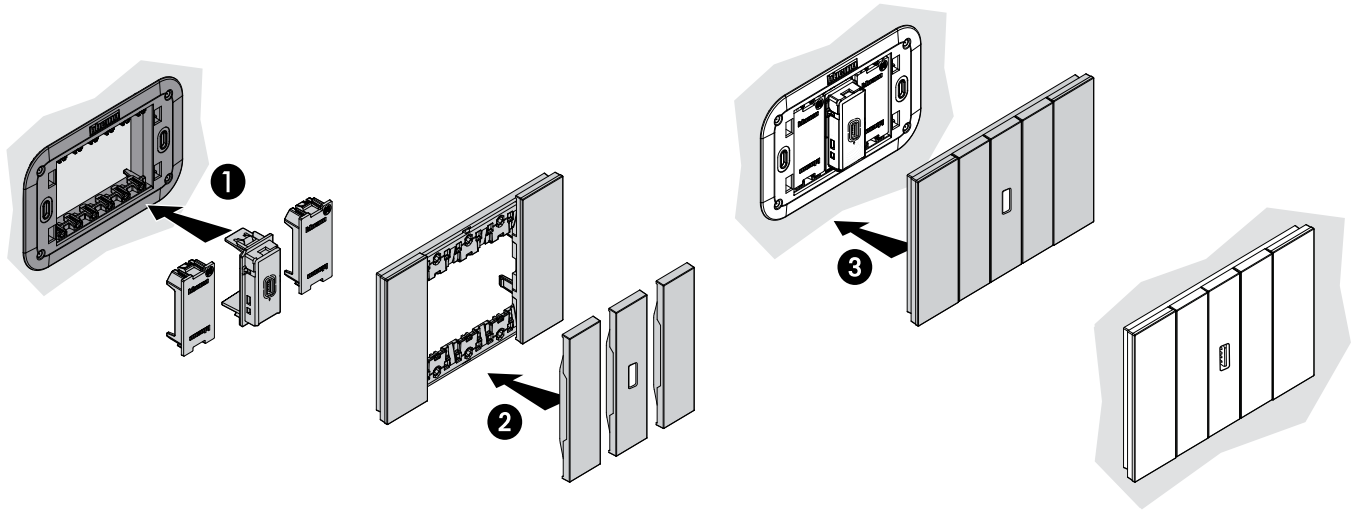



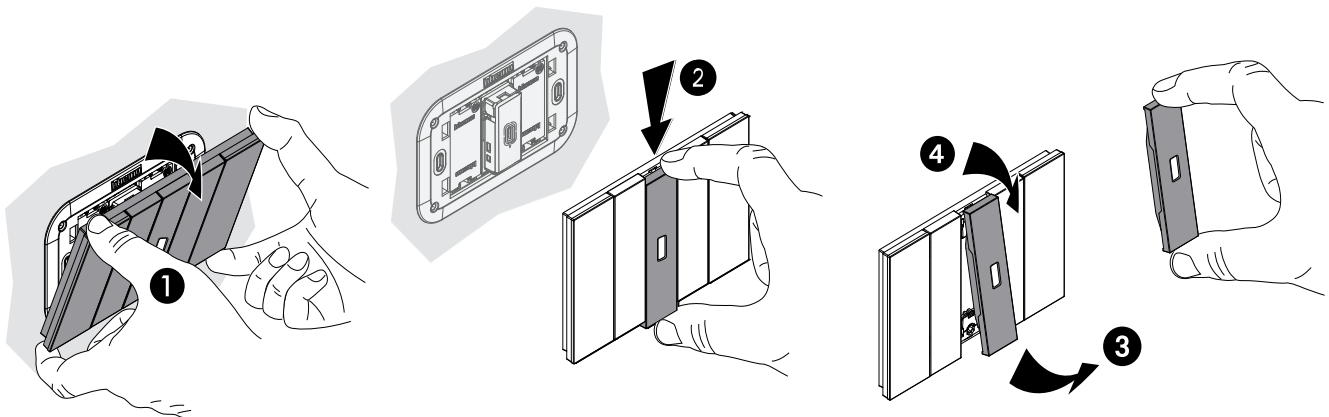













Desmontaje:



CONECTOR USB TRANSMISOR DE DATOS, 1 MÓDULO

TABLA DE COMPATIBILIDAD EN PLACAS

Acabados	Módulos		
	3	4	6
 BLANCO	KA4803KW	KA4804KW	KA4806KW
 ORO	KA4803ZW	KA4804ZW	KA4806ZW
 LUNA	KA4803NW	KA4804NW	KA4806NW
 HIELO	KA4803DW	KA4804DW	KA4806DW
 CIELO	KA4803DA	KA4804DA	KA4806DA
 PIXEL	KA4803MW	KA4804MW	KA4806MW
 ARENA	KA4803KM	KA4804KM	KA4806KM
 COBRE	KA4803ZM	KA4804ZM	KA4806ZM
 ROBLE	KA4803LM	KA4804LM	KA4806LM
 AURA	KA4803DM	KA4804DM	KA4806DM
 ÓPTICO	KA4803MM	KA4804MM	KA4806MM
 NEGRO	KA4803KG	KA4804KG	KA4806KG
 SPACE	KA4803NG	KA4804NG	KA4806NG
 ACERO	KA4803ZG	KA4804ZG	KA4806ZG
 NOGAL	KA4803LG	KA4804LG	KA4806LG
 NOCHE	KA4803DG	KA4804DG	KA4806DG
	K4703L	K4704L	K4706

Compatibilidad de cubreteclas:



LIVING
NOW

LÁMPARA DE EMERGENCIA EXTRAÍBLE, 2 MÓDULOS

DESCRIPCIÓN

La lámpara de emergencia de Living Now es un dispositivo de alumbrado diseñado para proporcionar la iluminación necesaria y esencial para la visión y/o la evacuación de una instalación de forma segura en el caso de un fallo en el sistema de suministro eléctrico. Se enciende cuando el lugar donde se instaló se queda sin suministro eléctrico. La función extraíble permite utilizarla como una linterna de mano.

APLICACIONES

Permite cargar todos los dispositivos que tengan un adaptador USB.



Residencias



Áreas sociales



Pasillos y escaleras

CARACTERÍSTICAS

- Autonomía de 2 horas.
- Tiempo de recarga de 48 horas.
- Batería de 3.6 V, 80 mA h.
- Se compone de 2 piezas: la base y la lámpara extraíble.
- Iluminación con LED.
- Tornillo de seguridad.
- Cuenta con un botón pulsador de luz, que al presionarlo aumenta la intensidad luminosa.
- Pulsador para regular la intensidad luminosa.

- Iluminación con foco LED para ahorro energético, y disminución de consumo.



- Mica transparente para mejor difusión de luz del foco LED.

- Switch de encendido y apagado.

LÁMPARA DE EMERGENCIA EXTRAÍBLE, 2 MÓDULOS

Foto	Código	Descripción	Voltaje	Consumo	Módulos	Autonomía de la lámpara	Aplicaciones
	K4380	 Lámpara de emergencia 2 módulos	127 V~	0.4 W en reposo	2	2 horas	Pasillos, escaleras, zonas de paso oscuras
	4380NB	 Batería de repuesto para lámpara de emergencia	N.A.	-	-	2 horas	-

DIMENSIONES

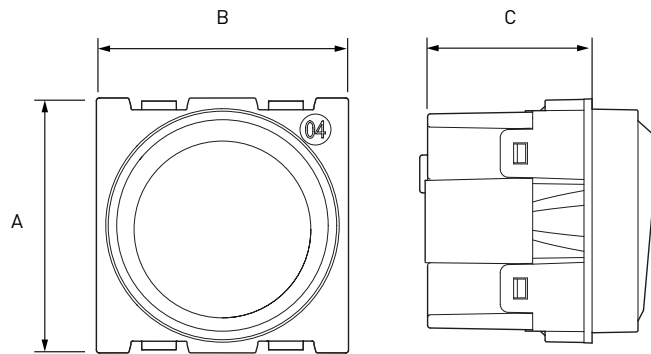
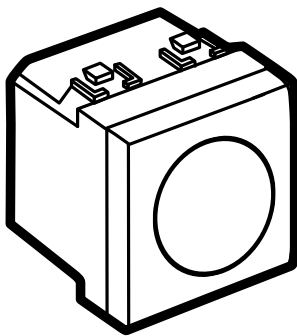

A	B	C
45	44	33.5

* Las medidas se encuentran en milímetros.

DIAGRAMAS DE CONEXIÓN

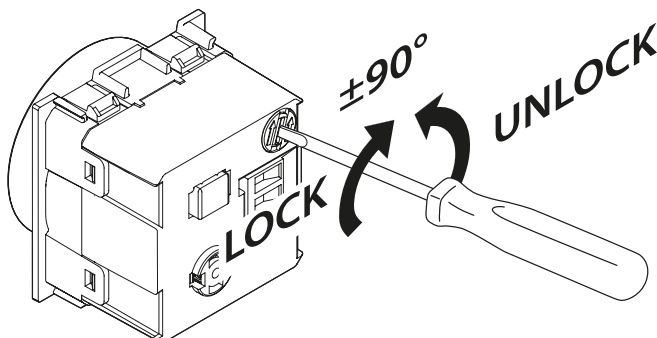

- Bornes de conexión a Fase y Neutro.

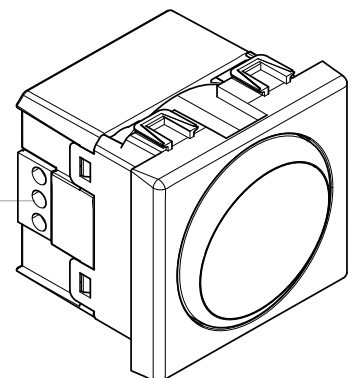

LIVING
now

LÁMPARA DE EMERGENCIA EXTRAÍBLE, 2 MÓDULOS

INSTRUCCIONES DE USO

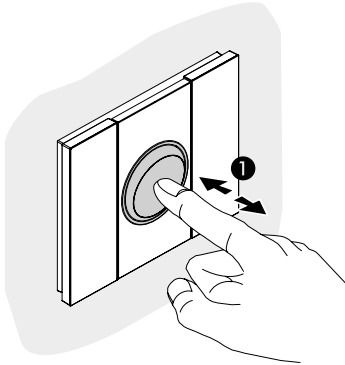

- Tornillo de seguridad (opcional).

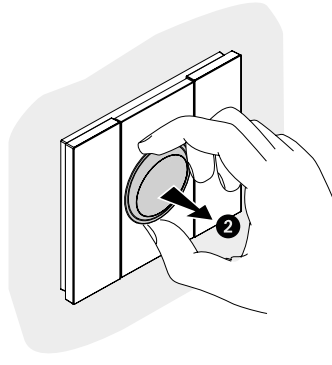

- Interruptor de encendido y apagado.

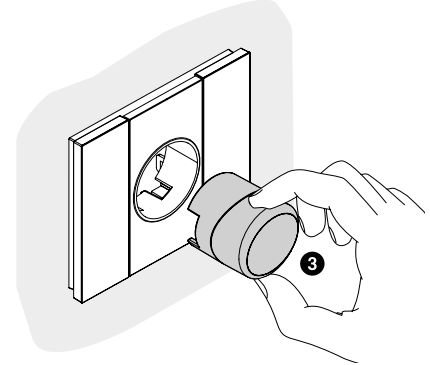

- Extracción.

ACCESORIOS

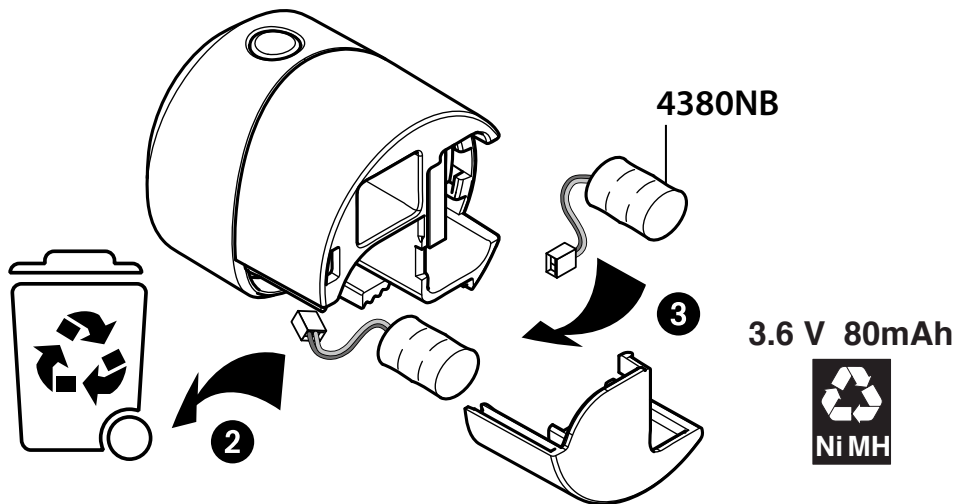

CERTIFICACIONES

NMX-J-005-ANCE-2005
NOM-ANCE

MONTAJE EN PLACAS DE

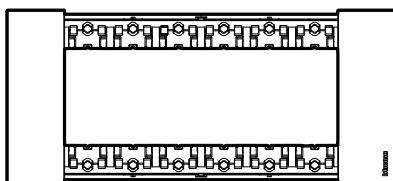

6 MÓDULOS
KA4806...

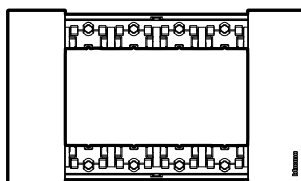

4 MÓDULOS
KA4804...

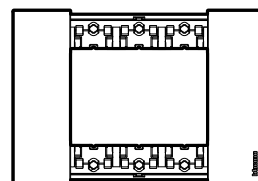

3 MÓDULOS
KA4803...

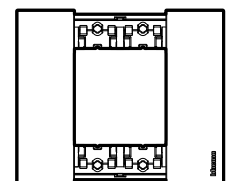

2 MÓDULOS
KA4802...

LÁMPARA DE EMERGENCIA EXTRAÍBLE, 2 MÓDULOS

DIAGRAMA DE MONTAJE

Montaje:

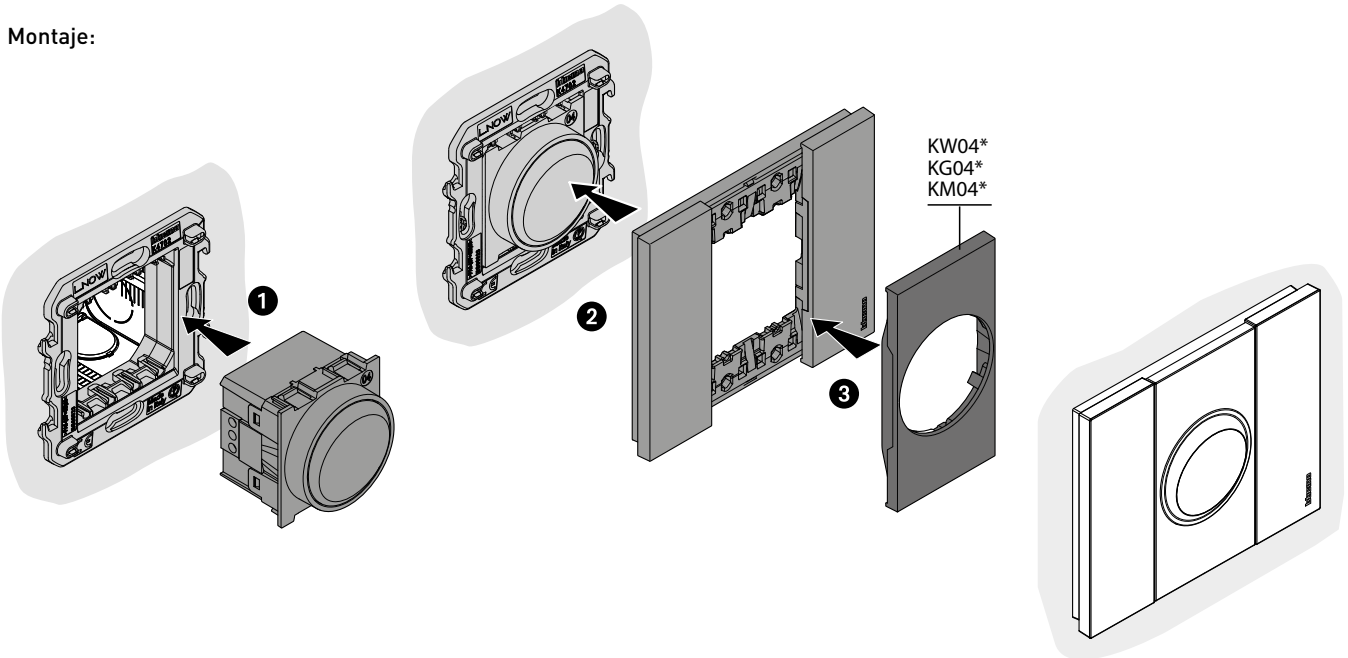



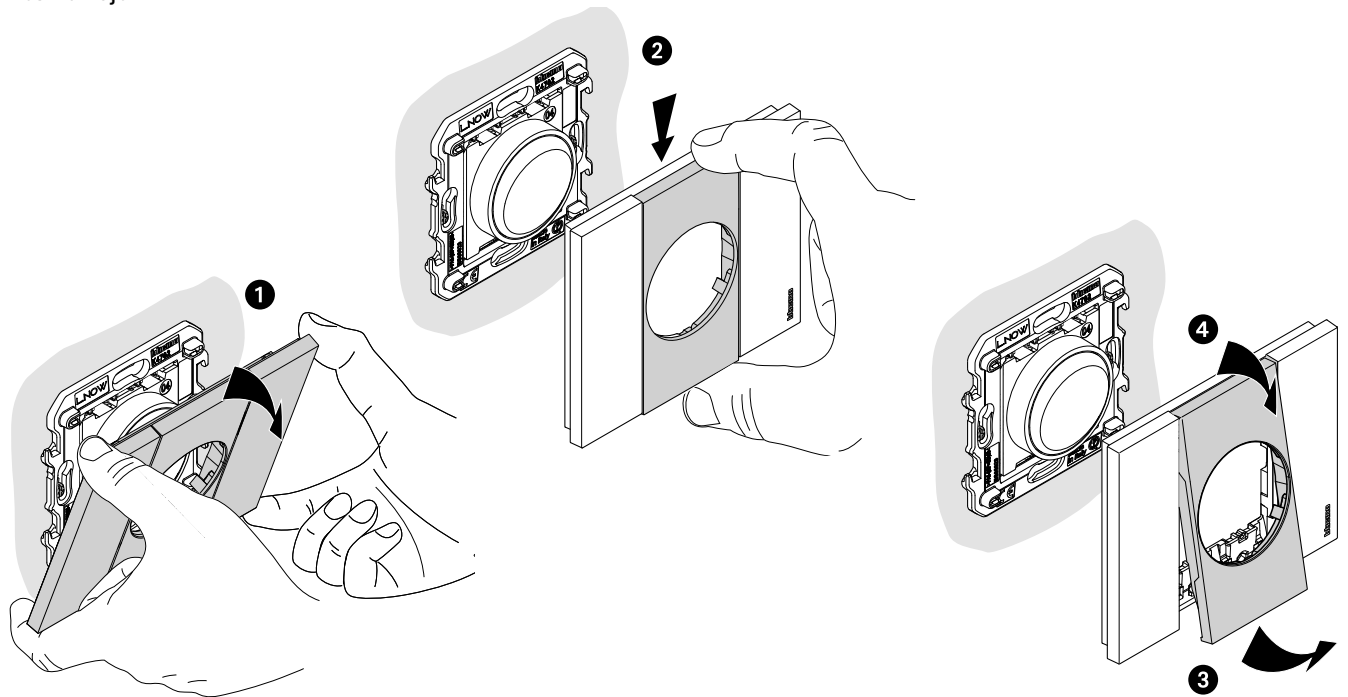













Desmontaje:



LIVING NOW TRADICIONAL

LÁMPARA DE EMERGENCIA EXTRAÍBLE, 2 MÓDULOS

TABLA DE COMPATIBILIDAD EN PLACAS

		Módulos			
Acabados		2	3	4	6
	BLANCO	KA4802KW	KA4803KW	KA4804KW	KA4806KW
	ORO	KA4802ZW	KA4803ZW	KA4804ZW	KA4806ZW
	LUNA	KA4802NW	KA4803NW	KA4804NW	KA4806NW
	HIELO	KA4802DW	KA4803DW	KA4804DW	KA4806DW
	CIELO	KA4802DA	KA4803DA	KA4804DA	KA4806DA
	PIXEL	KA4802MW	KA4803MW	KA4804MW	KA4806MW
	ARENA	KA4802KM	KA4803KM	KA4804KM	KA4806KM
	COBRE	KA4802ZM	KA4803ZM	KA4804ZM	KA4806ZM
	ROBLE	KA4802LM	KA4803LM	KA4804LM	KA4806LM
	AURA	KA4802DM	KA4803DM	KA4804DM	KA4806DM
	ÓPTICO	KA4802MM	KA4803MM	KA4804MM	KA4806MM
	NEGRO	KA4802KG	KA4803KG	KA4804KG	KA4806KG
	SPACE	KA4802NG	KA4803NG	KA4804NG	KA4806NG
	ACERO	KA4802ZG	KA4803ZG	KA4804ZG	KA4806ZG
	NOGAL	KA4802LG	KA4803LG	KA4804LG	KA4806LG
	NOCHE	KA4802DG	KA4803DG	KA4804DG	KA4806DG
		Chasis			
		K4702	K4703L	K4704L	K4706

Compatibilidad de cubreteclas:

Color BLANCO		Color ARENA		Color NEGRA	
	<input type="checkbox"/> Cubretecla para lámpara de emergencia K4380		<input type="checkbox"/> Cubretecla para lámpara de emergencia K4380		<input type="checkbox"/> Cubretecla para lámpara de emergencia K4380
KW04		KM04		KG04	

FOCO PILOTO A LED COLOR BLANCO

DESCRIPCIÓN

El foco piloto LED de Living Now ofrece la máxima capacidad de brillo con el menor consumo energético posible.

El interruptor sencillo K4001, el de 3 vías K4003, el pulsador K4005 de Living Now, son iluminables mediante la inserción de este foco piloto a LED color blanco. El diseño de la tecla del interruptor, permite la visualización del foco piloto LED.

APLICACIONES

El foco piloto también es utilizado para el señalamiento luminoso, con el fin de ubicar el dispositivo conectado.





Se puede emplear en cualquier área

CARACTERÍSTICAS

- Permite la conexión de 2 diferentes modos de operación:
 - Siempre iluminado (de esta forma debe ser conectado cuando se tienen lámparas ahorradoras CFL).
 - Como indicador de que un circuito está encendido.
- Difusor color blanco para difundir mejor la luz.
- El LED puede ser cambiado como pieza única sin tener que cambiar todo el interruptor.



Foto	Código	Descripción	Voltaje	Corriente	Aplicaciones
	K4743V127	 Foco piloto LED	127 V~	0.6 mA	Para identificación del punto de mando

FOCO PILOTO A LED COLOR BLANCO

DIAGRAMAS DE CONEXIÓN

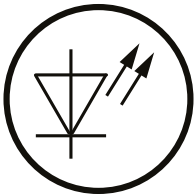

- Foco piloto

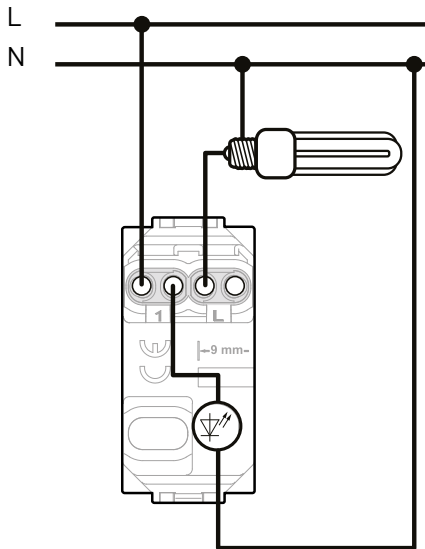

- Función:
Localización/
Siempre encendido

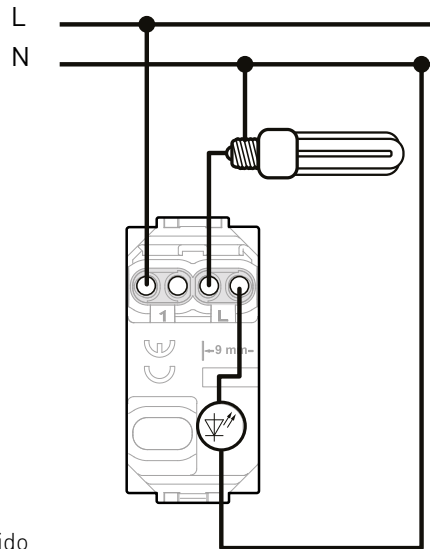

- Función:
Indicador luminoso
Estado de la carga

- Compatibles con lámparas LED y lámparas ahorradoras.
- Recomendado para obtener la compatibilidad del foco piloto con cualquier tipo de lámpara.

CERTIFICACIONES

NMX-J-005-ANCE-2005
NOM-ANCE

ZUMBADOR, 1 MÓDULO

DESCRIPCIÓN

El zumbador de Living Now es un dispositivo de señalización acústica, compuesto por una lámina y una bobina que al energizarse tiende a generar un ruido o zumbido.

Para el funcionamiento del zumbador como timbre se requiere de un pulsador NA K4005 y ser conectado a 127 V~.

También puede ser utilizado como una señalización de alarma con ayuda de relevadores auxiliares que permitan su activación cuando suceda algún evento de fugas. Por ejemplo gas, agua, etcétera.

APLICACIONES



Cocinas



Timbre de puertas

CARACTERÍSTICAS

- Funcionamiento a 127 V ~.
- Sonido de 80 dB.
- Tamaño compacto de un sólo módulo, lo que le permite estar colocado en una placa en conjunto con otras funciones.
Por ejemplo: tomacorriente, interruptor, etc. en la misma placa.



Foto	Código	Descripción	Voltaje	Potencia*	Módulos	Aplicaciones
	K4356V127	 Zumbador	127 V~	12 VA	1	Residencial

LIVING
now
ZUMBADOR, 1 MÓDULO

Código(s): K4356V127

DIMENSIONES

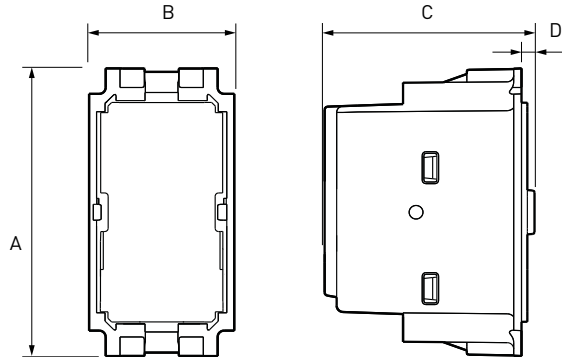
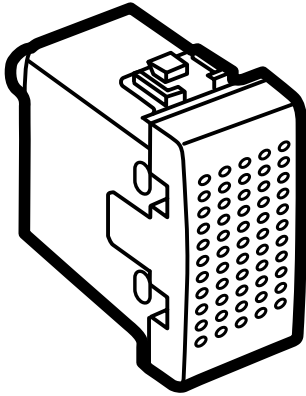

A	B	C	D
45	22	30	2

Las medidas se encuentran en milímetros.

DIAGRAMA DE CONEXIÓN

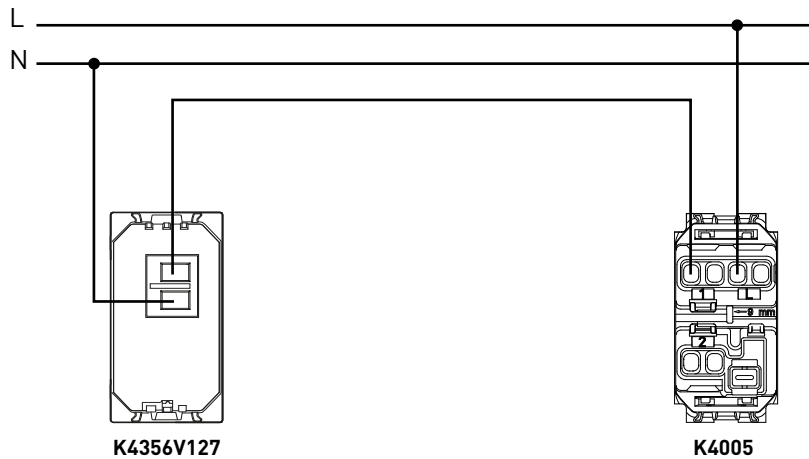

SEÑALIZACIÓN

CERTIFICACIONES

NMX-J-005-ANCE-2005
NOM-ANCE

MONTAJE EN PLACAS DE

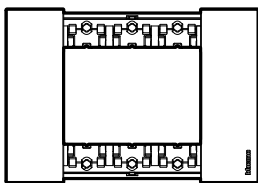

3 MÓDULOS
KA4803...

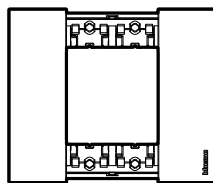

2 MÓDULOS
KA4802...

ZUMBADOR, 1 MÓDULO

DIAGRAMA DE MONTAJE

Montaje:

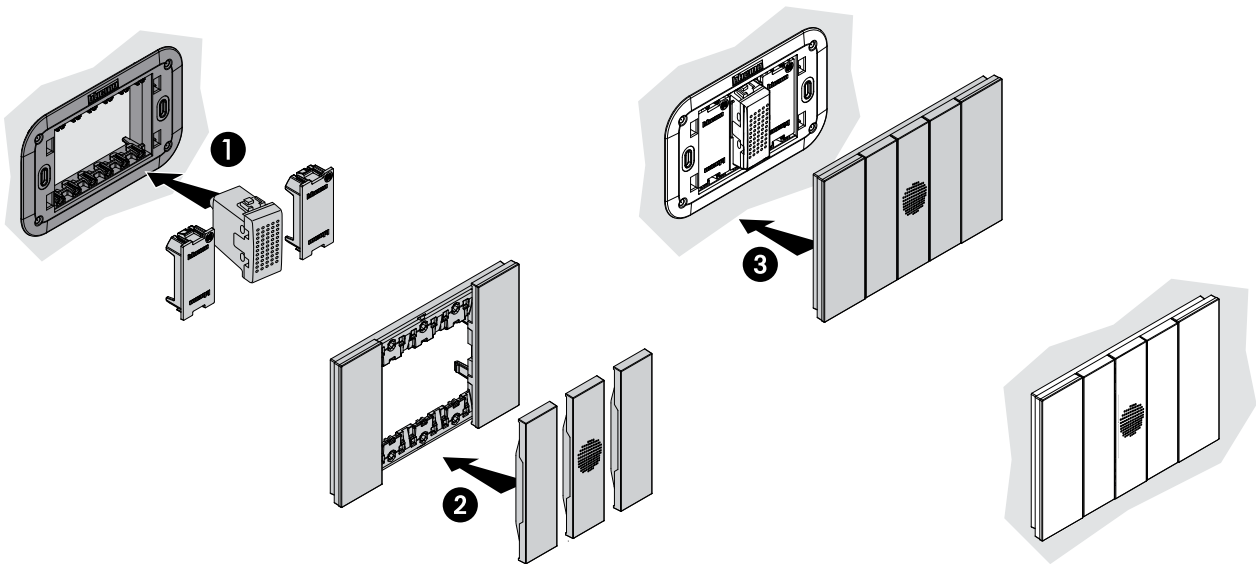



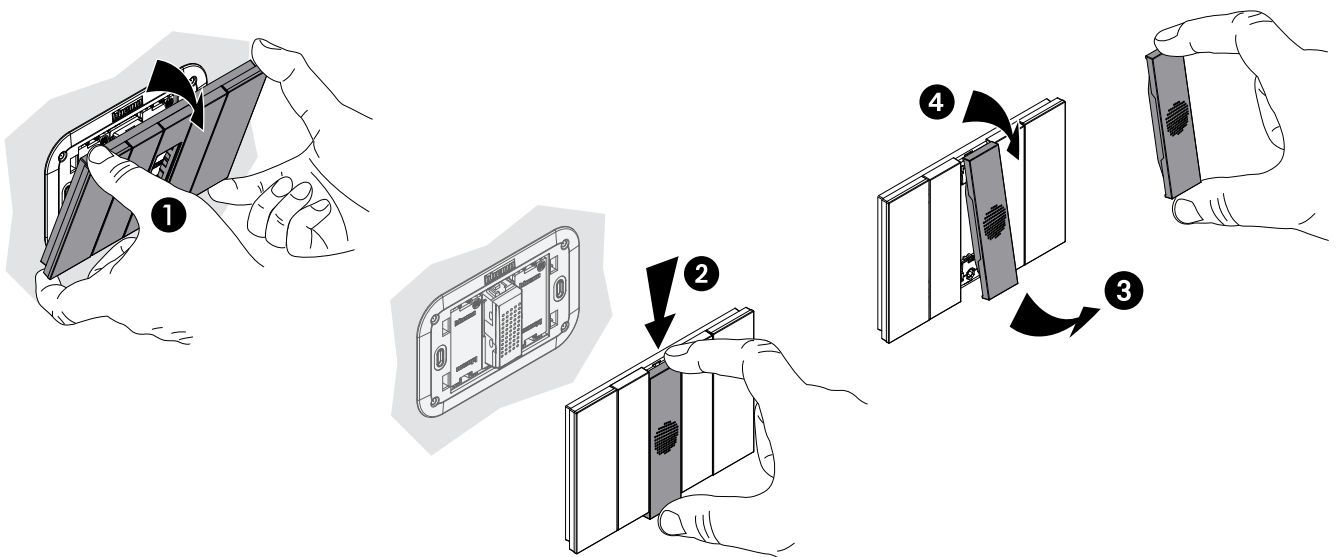













Desmontaje:



LIVING NOW TRADICIONAL

ZUMBADOR, 1 MÓDULO

TABLA DE COMPATIBILIDAD EN PLACAS

		Módulos	
Acabados		2	3
	BLANCO	KA4802KW	KA4803KW
	ORO	KA4802ZW	KA4803ZW
	LUNA	KA4802NW	KA4803NW
	HIELO	KA4802DW	KA4803DW
	CIELO	KA4802DA	KA4803DA
	PIXEL	KA4802MW	KA4803MW
	ARENA	KA4802KM	KA4803KM
	COBRE	KA4802ZM	KA4803ZM
	ROBLE	KA4802LM	KA4803LM
	AURA	KA4802DM	KA4803DM
	ÓPTICO	KA4802MM	KA4803MM
	NEGRO	KA4802KG	KA4803KG
	SPACE	KA4802NG	KA4803NG
	ACERO	KA4802ZG	KA4803ZG
	NOGAL	KA4802LG	KA4803LG
	NOCHE	KA4802DG	KA4803DG
		Chasis	
		K4702	K4703L

Compatibilidad de cubreteclas:

Color BLANCO	Color ARENA	Color NEGRA
 <p>KW15</p>	 <p>KM15</p>	 <p>KG15</p>
<p>■ Cubretecla para zumbador K4356V127</p>	<p>■ Cubretecla para zumbador K4356V127</p>	<p>■ Cubretecla para zumbador K4356V127</p>

MÓDULOS CIEGO (TAPÓN CIEGO)

DESCRIPCIÓN

Los módulos ciegos son accesorios utilizables en las placas de la línea de accesorios eléctricos Living Now para cubrir las ventanas de las placas que no ofrezcan servicios de ningún tipo.

No tienen contacto directo con ningún conductor eléctrico por lo que no son sujetos de certificaciones ni normativas de instalaciones eléctricas y su uso es pasivo, es decir, no ofrece ninguna función sino meramente decorativa sobre la placa.

Los módulos ciegos son de material flexible y tienen dimensiones definidas para ser instalados en la línea de placas y accesorios eléctricos Living Now, por lo que no se pueden mezclar módulos ciegos de líneas diferentes.

APLICACIONES

Se puede utilizar en placas de 2, 3, 4, 6 módulos cuando sobran espacios por rellenar en combinación con accesorios eléctricos, electrónicos o de servicios multimedia (video y audio).



Se puede emplear en cualquier área

CARACTERÍSTICAS

- Se utilizan para rellenar el módulo restante en una placa que contenga un accesorio eléctrico.
- Se emplea para cerrar los espacios no utilizados en el chasis y garantizar el grado de protección IP2X.
- Requiere:
 - KW00
 - KM00
 - KG00



Dimmer universal con módulo ciego
en placa de 3 módulos



K4950



KG00

LIVING
now

MÓDULOS CIEGO (TAPÓN CIEGO)

DIMENSIONES

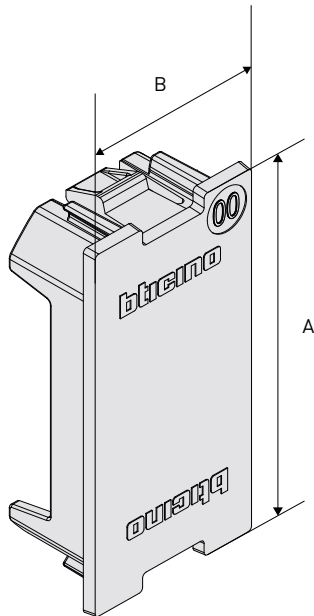

A	B
45	22

* Las medidas se encuentran en milímetros.

CERTIFICACIONES

- Al ser un accesorio sin contacto directo a conductores eléctricos NO es sujeto a ninguna Certificación o Normatividad.





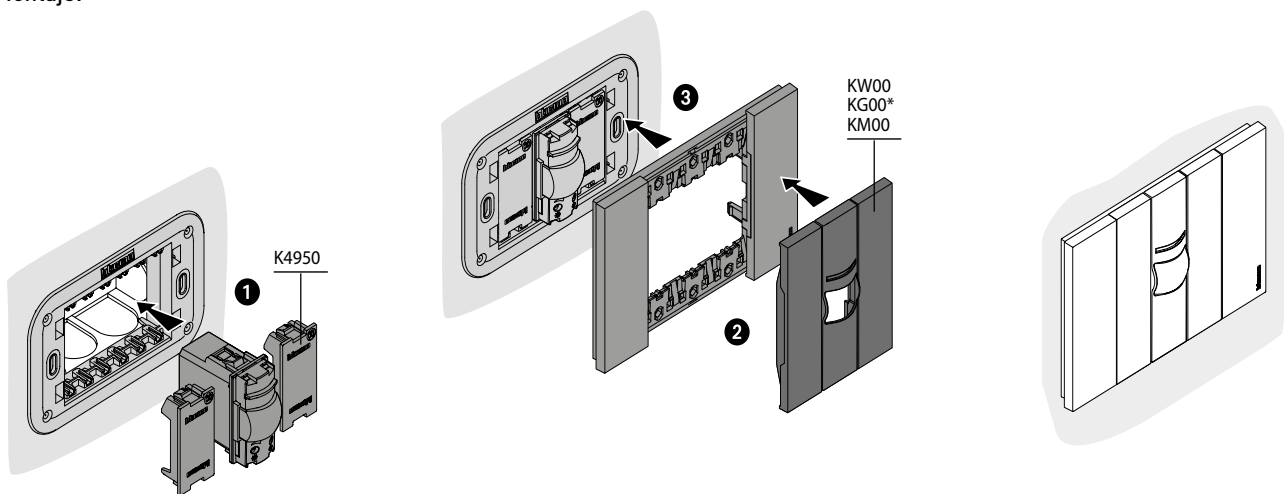











DIAGRAMA DE MONTAJE

Montaje:



MÓDULOS CIEGO (TAPÓN CIEGO)

TABLA DE COMPATIBILIDAD EN PLACAS

		Módulos			
Acabados		2	3	4	6
	BLANCO	KA4802KW	KA4803KW	KA4804KW	KA4806KW
	ORO	KA4802ZW	KA4803ZW	KA4804ZW	KA4806ZW
	LUNA	KA4802NW	KA4803NW	KA4804NW	KA4806NW
	HIELO	KA4802DW	KA4803DW	KA4804DW	KA4806DW
	CIELO	KA4802DA	KA4803DA	KA4804DA	KA4806DA
	PIXEL	KA4802MW	KA4803MW	KA4804MW	KA4806MW
	ARENA	KA4802KM	KA4803KM	KA4804KM	KA4806KM
	COBRE	KA4802ZM	KA4803ZM	KA4804ZM	KA4806ZM
	ROBLE	KA4802LM	KA4803LM	KA4804LM	KA4806LM
	AURA	KA4802DM	KA4803DM	KA4804DM	KA4806DM
	ÓPTICO	KA4802MM	KA4803MM	KA4804MM	KA4806MM
	NEGRO	KA4802KG	KA4803KG	KA4804KG	KA4806KG
	SPACE	KA4802NG	KA4803NG	KA4804NG	KA4806NG
	ACERO	KA4802ZG	KA4803ZG	KA4804ZG	KA4806ZG
	NOGAL	KA4802LG	KA4803LG	KA4804LG	KA4806LG
	NOCHE	KA4802DG	KA4803DG	KA4804DG	KA4806DG
		Chasis			
		K4702	K4703L	K4704L	K4706

LIVING
NOW**MÓDULO CON SALIDA PARA CABLE, 1 MÓDULO****DESCRIPCIÓN**

Los módulos con salida para cable tienen un orificio de dimensiones definidas y se puede utilizar en placas de 2, 3, 4 y 6 módulos cuando se pretende dejar un registro de conexiones que combine con la estética del muro.

No tienen contacto directo con ningún conductor eléctrico por lo que no son sujetos de certificaciones ni normativas de instalaciones eléctricas y su uso es pasivo, es decir, no ofrece ninguna función sino meramente decorativa sobre la placa.

Los módulos con salida para cable son de material flexible y tienen dimensiones definidas para ser instalados en la línea de placas y accesorios eléctricos Living Now, por lo que no se pueden mezclar módulos ciegos de líneas diferentes.

APLICACIONES

Permite la conexión:

- De bocinas sobre un muro o techo.
- De un cable coaxial para el servicio de un decodificador satelital sin la pérdida de señal por los empalmes de conectores tipo F.
- De accesorios eléctricos, electrónicos o de servicios multimedia (video y audio) en donde no se deba cortar el cable y se requiera un paso directo por la placa.



Se usa cuando se pretende dejar un registro de conexiones

CARACTERÍSTICAS

- Cuenta con sujeta cable para impedir manipulaciones.



- Diámetro 9mm.

MÓDULO CON SALIDA PARA CABLE, 1 MÓDULO

DIMENSIONES

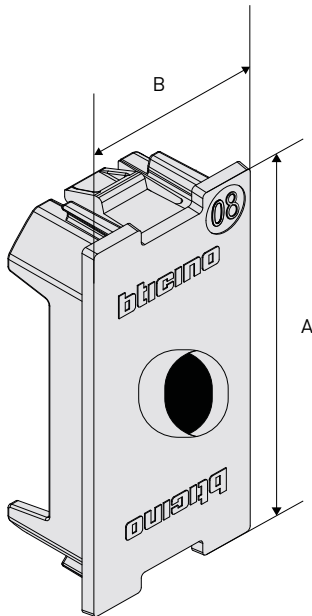

A	B
45	22

* Las medidas se encuentran en milímetros.

CERTIFICACIONES

- Al ser un accesorio sin contacto directo a conductores eléctricos NO es sujeto a ninguna Certificación o Normatividad.





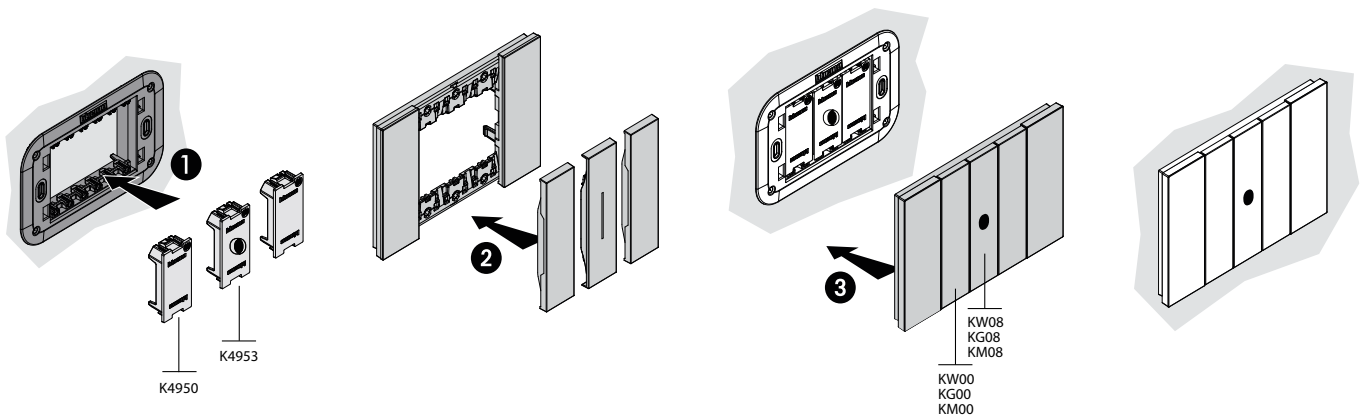











DIAGRAMA DE MONTAJE

Montaje:



MÓDULO CON SALIDA PARA CABLE, 1 MÓDULO

TABLA DE COMPATIBILIDAD EN PLACAS

		Módulos			
	Acabados	2	3	4	6
	BLANCO	KA4802KW	KA4803KW	KA4804KW	KA4806KW
	ORO	KA4802ZW	KA4803ZW	KA4804ZW	KA4806ZW
	LUNA	KA4802NW	KA4803NW	KA4804NW	KA4806NW
	HIELO	KA4802DW	KA4803DW	KA4804DW	KA4806DW
	CIELO	KA4802DA	KA4803DA	KA4804DA	KA4806DA
	PIXEL	KA4802MW	KA4803MW	KA4804MW	KA4806MW
	ARENA	KA4802KM	KA4803KM	KA4804KM	KA4806KM
	COBRE	KA4802ZM	KA4803ZM	KA4804ZM	KA4806ZM
	ROBLE	KA4802LM	KA4803LM	KA4804LM	KA4806LM
	AURA	KA4802DM	KA4803DM	KA4804DM	KA4806DM
	ÓPTICO	KA4802MM	KA4803MM	KA4804MM	KA4806MM
	NEGRO	KA4802KG	KA4803KG	KA4804KG	KA4806KG
	SPACE	KA4802NG	KA4803NG	KA4804NG	KA4806NG
	ACERO	KA4802ZG	KA4803ZG	KA4804ZG	KA4806ZG
	NOGAL	KA4802LG	KA4803LG	KA4804LG	KA4806LG
	NOCHE	KA4802DG	KA4803DG	KA4804DG	KA4806DG
		Chasis			
		K4702	K4703L	K4704L	K4706

PLACAS DE TECNOPOLÍMEROS, ZAMAK Y MADERA DE 2, 3, 4 Y 6 MÓDULOS

DESCRIPCIÓN

Las placas de Tecnopolímero, Zamak, Madera de 2, 3, 4 y 6 módulos son accesorios que ofrecen ubicación para colocar accesorios de cualquier tipo de la línea Living Now.

La placa y el chasis se surten por separado, no tienen contacto directo con ningún conductor eléctrico por lo que no son sujetos de certificaciones ni normativas de instalaciones eléctricas y su uso es pasivo.

APLICACIONES

Están diseñadas para ser utilizadas en los diferentes tipos de construcciones como son: oficinas, corporativos, hoteles y residencias.



Baños

Pasillos

Comedores

Recámaras y
cuartos de hotel

Cuartos de TV

Salas de juntas

Oficinas privadas

CARACTERÍSTICAS

■ MARCO FLOTANTE

Marco flotante flexible en la parte posterior de la placa que asegura que el accesorio quede perfectamente montado en cualquier muro.

El marco flotante puede:

- Ocultar defectos del muro.
- Ocultar irregularidades de las cajas de empotrar.

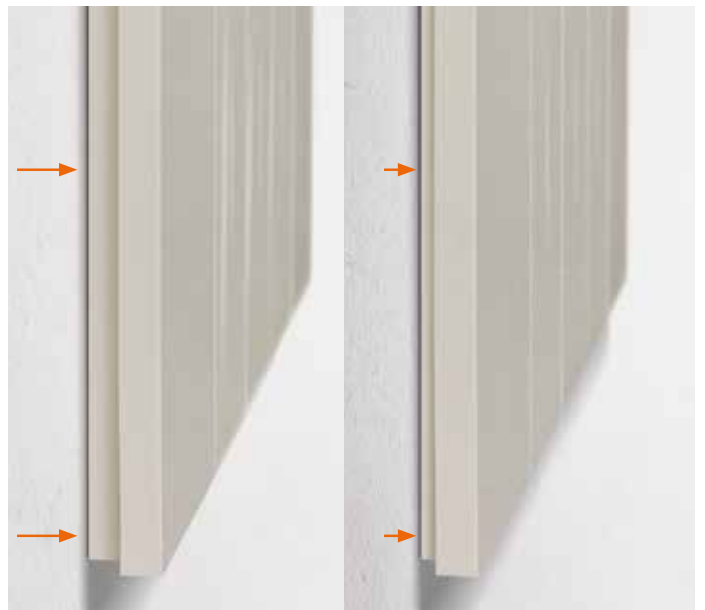

LIVING
NOW

PLACAS DE TECNOPOLÍMEROS, ZAMAK Y MADERA DE 2, 3, 4 Y 6 MÓDULOS

■ **SOPORTE CHASIS MÁS FUERTE**

Hasta 4 veces más fuerte que la versión tradicional, gracias a la nueva geometría y materiales de alto rendimiento.

■ **SOPORTE 3, 4, Y 6 MÓDULOS**

Incluyen un par de tornillos adicionales de 45mm para una perfecta sujeción.

■ **EL CHASIS INCLUYE UNA CUBIERTA TRANSPARENTE**

Plástica protectora contra posibles daños de pintura y polvo.



CERTIFICACIONES

- Al ser un accesorio sin contacto directo a conductores eléctricos NO es sujeto a ninguna Certificación o Normatividad.

DIAGRAMA DE MONTAJE



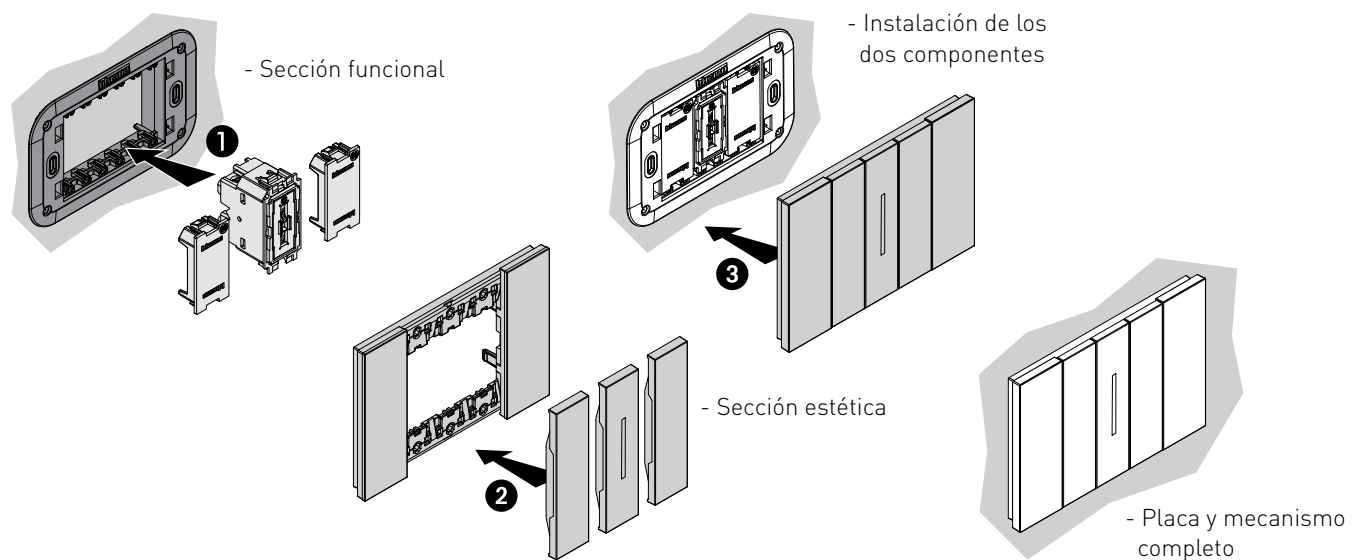











Montaje:



- 1 - Inserte los mecanismos al chasis (sección funcional).
- 2 - Coloque las cubrepectas en el marco de la placa (sección estética).
- 3 - Instalar el componente estético al chasis.

PLACAS DE TECNOPOLÍMEROS, ZAMAK Y MADERA DE 2, 3, 4 Y 6 MÓDULOS

TABLA DE INSTALACIÓN

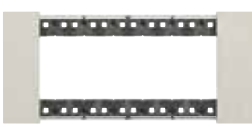
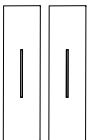
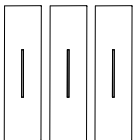
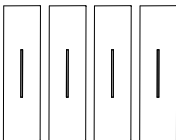
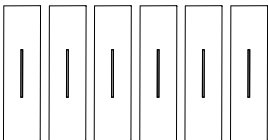
	Módulos			
	2	3	4	6
Cajas de empotrar	 502E (70x70x50 mm) incluye tornillos	 503MS (108x74x53.5 mm)	 504E (133x74x53.5 mm)	 506L (183.5x90x53.5 mm)
Chasis	 K4702 (*)	 K4703L con tornillos	 K4704L con tornillos	 K4706 con tornillos
Número de módulos	 2 módulos	 3 módulos	 4 módulos	 6 módulos
Placas Living Now	 KA4802...	 KA4803...	 KA4804...	 KA4806...
Número de cubreteclas de 1 módulo requeridas por placa	 2 cubreteclas	 3 cubreteclas	 4 cubreteclas	 6 cubreteclas

* Se suministra sin tornillos. Fijación mediante los tornillos suministrados con la caja chalupa 502E.

PLACAS DE TECNOPOLÍMEROS, ZAMAK Y MADERA DE 2, 3, 4 Y 6 MÓDULOS

DIMENSIONES DE PLACAS Y CHASIS

CHASIS 2 MÓDULOS

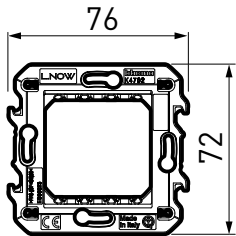

K4702

PLACA 2 MÓDULOS

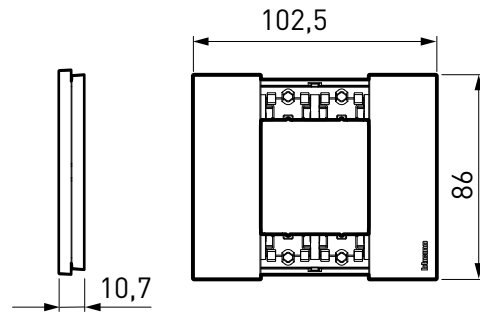

KA4802...

CHASIS 3 MÓDULOS

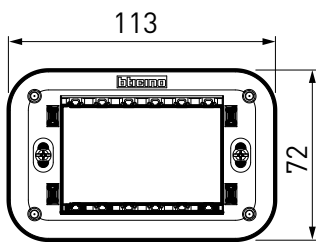

K4703L

PLACA 3 MÓDULOS

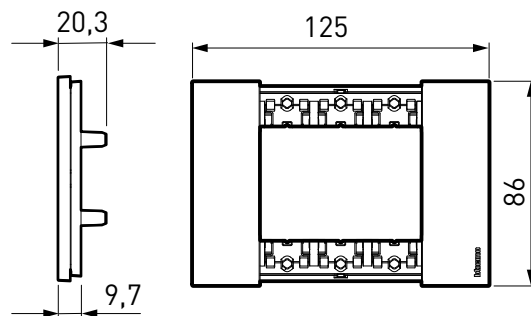

KA4803...

CHASIS 4 MÓDULOS

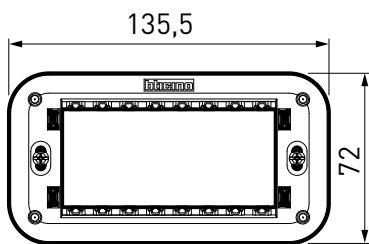

K4704L

PLACA 4 MÓDULOS

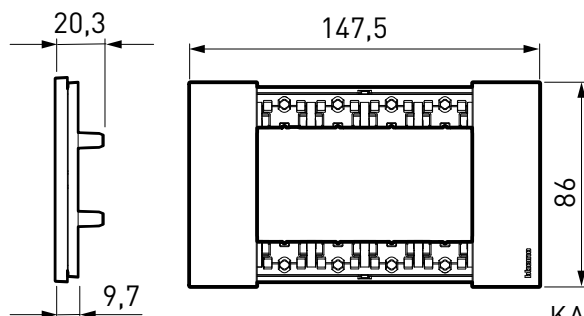

KA4804...

CHASIS 6 MÓDULOS

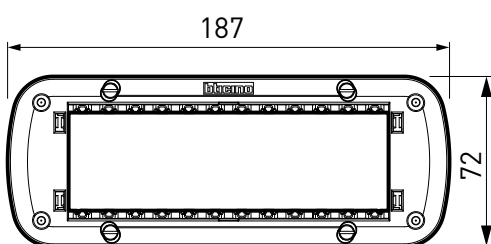

K4706



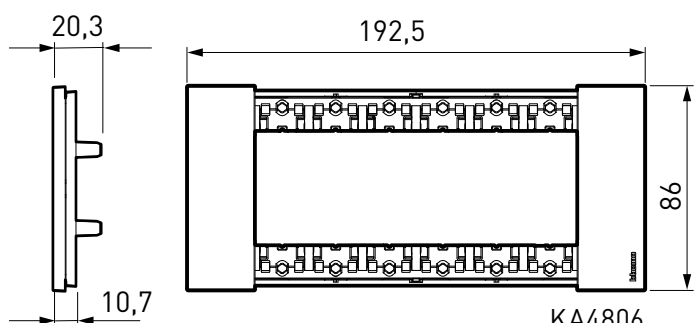













PLACA 6 MÓDULOS



KA4806...

PLACAS DE TECNOPOLÍMEROS, ZAMAK Y MADERA DE 2, 3, 4 Y 6 MÓDULOS

TABLA DE COMPATIBILIDAD EN PLACAS

		Módulos			
Acabados		2	3	4	6
	BLANCO	KA4802KW	KA4803KW	KA4804KW	KA4806KW
	ORO	KA4802ZW	KA4803ZW	KA4804ZW	KA4806ZW
	LUNA	KA4802NW	KA4803NW	KA4804NW	KA4806NW
	HIELO	KA4802DW	KA4803DW	KA4804DW	KA4806DW
	CIELO	KA4802DA	KA4803DA	KA4804DA	KA4806DA
	PIXEL	KA4802MW	KA4803MW	KA4804MW	KA4806MW
	ARENA	KA4802KM	KA4803KM	KA4804KM	KA4806KM
	COBRE	KA4802ZM	KA4803ZM	KA4804ZM	KA4806ZM
	ROBLE	KA4802LM	KA4803LM	KA4804LM	KA4806LM
	AURA	KA4802DM	KA4803DM	KA4804DM	KA4806DM
	ÓPTICO	KA4802MM	KA4803MM	KA4804MM	KA4806MM
	NEGRO	KA4802KG	KA4803KG	KA4804KG	KA4806KG
	SPACE	KA4802NG	KA4803NG	KA4804NG	KA4806NG
	ACERO	KA4802ZG	KA4803ZG	KA4804ZG	KA4806ZG
	NOGAL	KA4802LG	KA4803LG	KA4804LG	KA4806LG
	NOCHE	KA4802DG	KA4803DG	KA4804DG	KA4806DG
		Chasis			
		K4702	K4703L	K4704L	K4706

LIVING
n o w®
+ SMART



SISTEMA ELÉCTRICO SMART

INTERRUPTOR SMART, 1 MÓDULO**DESCRIPCIÓN**

El interruptor SMART se emplea para controlar la iluminación localmente o de forma remota, una vez que se asocia con:

- Interruptor tradicional de 3 y 4 vías.
- Comandos inalámbricos K4003CW hasta un máximo de 20.
- Aplicación HOME+CONTROL.
- Asistentes de voz.



Integra un LED azul para función de localización y estado de la carga, el cual se puede configurar utilizando la aplicación HOME+CONTROL.

Debido a su modularidad puede instalarse en la placa junto con dispositivos de la gama tradicional de Living Now.

APLICACIONES

Recámaras



Salas



Comedores



Estudios



Cuartos de TV

CARACTERÍSTICAS

- Funciona con cualquier tipo de lámpara.
- Para su instalación es necesario conectarlo a las líneas de fase y neutro.
- Trabaja en una banda Zig Bee de 2.4 -2.4835 GHz.



K4003C

INTERRUPTOR SMART, 1 MÓDULO

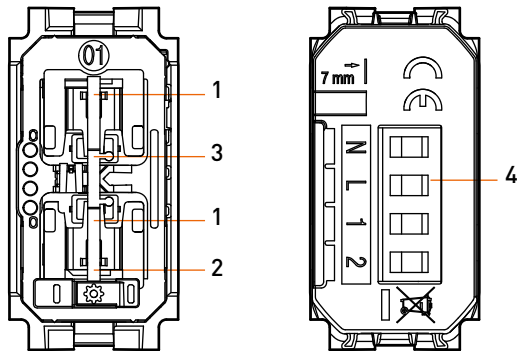

- 1 - Pulsador de mando.
- 2 - Pulsador de reset.
- 3 - LED de señal.
- 4 - Bornes de conexión.

Reset del dispositivo

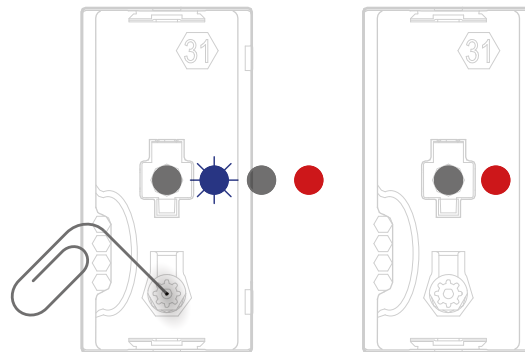

Paso 1
Mantenga presionado el botón de "Reset" hasta que el LED parpadee en azul, luego se apague, luego se vuelva rojo.

Paso 2
En este momento, deje de presionar el botón. Hasta que el LED se vuelve rojo.

Foto	Código	Descripción	Voltaje	Potencia *	Módulos	Aplicaciones
	K4003C	Interruptor SMART	100 VCA 240 VCA	50W Leds, 250W incandescentes 125 CFL o con transformador 100W Leds, 500W incandescentes 250 CFL o con transformador	1	Control On/Off en la iluminación incandescente, CFL, o con transformador

Tabla de compatibilidades de tipo de carga:

 		LED (*) 			[**]
Cargas	Lámpara incandescente o halógena	Lámpara LED	Fluorescente compacta	Lámpara con transformador electrónico	Lámpara con transformador ferromagnético
240 V ~	500 W	100 W	250 VA	250 VA	250 VA
100 V ~	250 W	50 W	125 VA	125 VA	125 VA

INTERRUPTOR SMART, 1 MÓDULO

DIMENSIONES

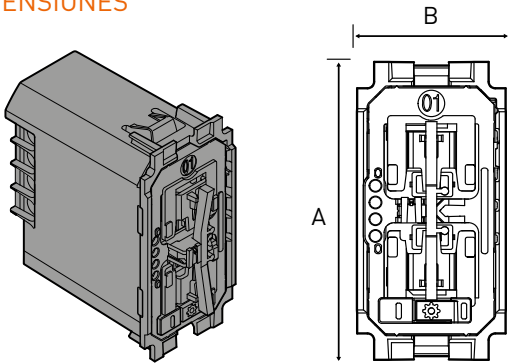

A	B
45	22

* Las medidas se encuentran en milímetros.

DIAGRAMAS DE CONEXIÓN

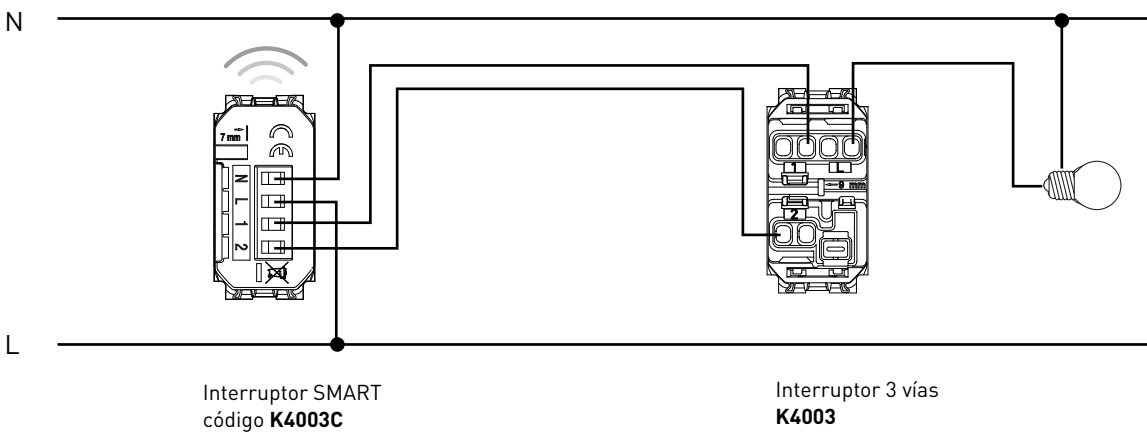
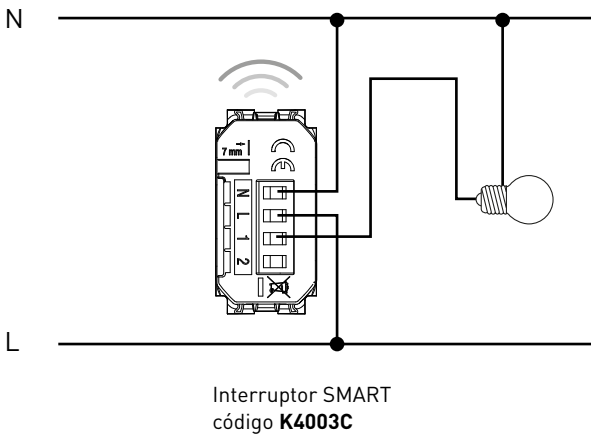

2 PUNTOS DE CONTROL

CERTIFICACIONES

NOM-003-SCFI-2014
NMX-J-005-ANCE

INTERRUPTOR SMART, 1 MÓDULO

MONTAJE EN PLACAS DE

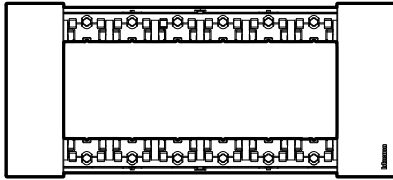

KA4806...

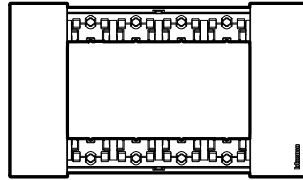

KA4804...

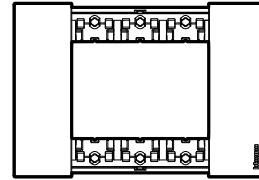

KA4803...

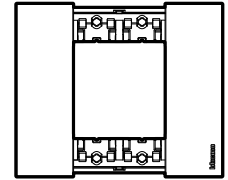

KA4802...

DIAGRAMA DE MONTAJE

Montaje:

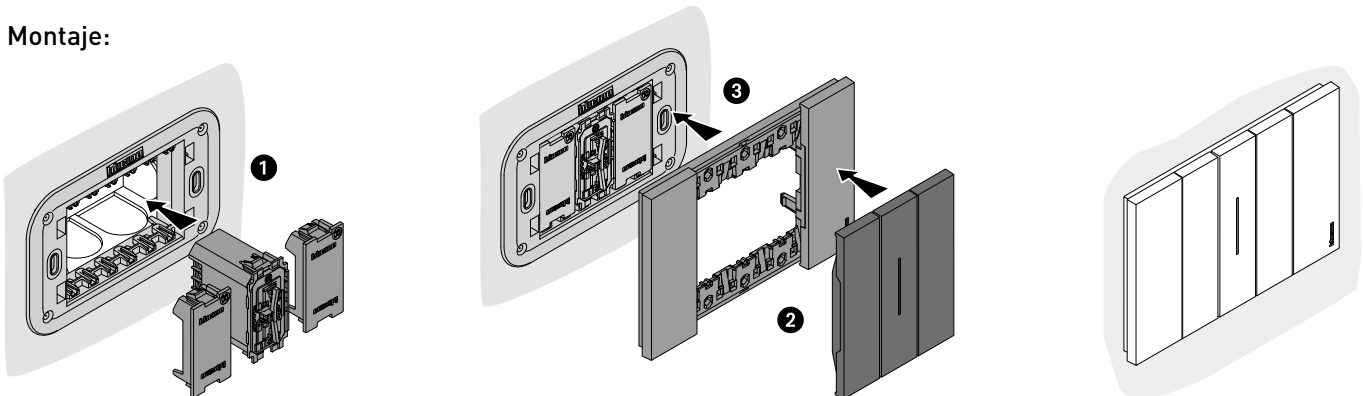



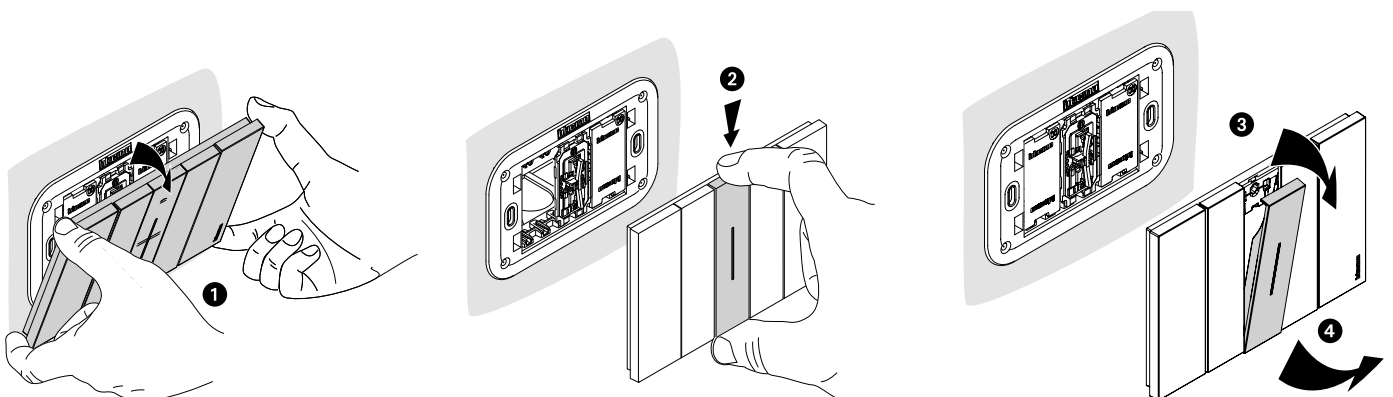













Desmontaje:





INTERRUPTOR SMART, 1 MÓDULO

TABLA DE COMPATIBILIDAD EN PLACAS

		Módulos			
Acabados		2	3	4	6
	BLANCO	KA4802KW	KA4803KW	KA4804KW	KA4806KW
	ORO	KA4802ZW	KA4803ZW	KA4804ZW	KA4806ZW
	LUNA	KA4802NW	KA4803NW	KA4804NW	KA4806NW
	HIELO	KA4802DW	KA4803DW	KA4804DW	KA4806DW
	CIELO	KA4802DA	KA4803DA	KA4804DA	KA4806DA
	PIXEL	KA4802MW	KA4803MW	KA4804MW	KA4806MW
	ARENA	KA4802KM	KA4803KM	KA4804KM	KA4806KM
	COBRE	KA4802ZM	KA4803ZM	KA4804ZM	KA4806ZM
	ROBLE	KA4802LM	KA4803LM	KA4804LM	KA4806LM
	AURA	KA4802DM	KA4803DM	KA4804DM	KA4806DM
	ÓPTICO	KA4802MM	KA4803MM	KA4804MM	KA4806MM
	NEGRO	KA4802KG	KA4803KG	KA4804KG	KA4806KG
	SPACE	KA4802NG	KA4803NG	KA4804NG	KA4806NG
	ACERO	KA4802ZG	KA4803ZG	KA4804ZG	KA4806ZG
	NOGAL	KA4802LG	KA4803LG	KA4804LG	KA4806LG
	NOCHE	KA4802DG	KA4803DG	KA4804DG	KA4806DG
		Chasis			
		K4702	K4703L	K4704L	K4706

Compatibilidad de cubreteclas:

Color BLANCO	Color ARENA	Color NEGRA
 <p>KW01</p> <ul style="list-style-type: none"> <input type="checkbox"/> KW01 <input type="checkbox"/> KW01M2 <input type="checkbox"/> KW01A <input type="checkbox"/> KW01D <input type="checkbox"/> KW01F <input type="checkbox"/> KW01M2A <input type="checkbox"/> KW01M2D <input type="checkbox"/> KW01M2X 	 <p>KM01</p> <ul style="list-style-type: none"> <input type="checkbox"/> KM01 <input type="checkbox"/> KM01M2 <input type="checkbox"/> KM01A <input type="checkbox"/> KM01D <input type="checkbox"/> KM01F <input type="checkbox"/> KM01M2A <input type="checkbox"/> KM01M2D <input type="checkbox"/> KM01M2X 	 <p>K601</p> <ul style="list-style-type: none"> <input type="checkbox"/> KG01 <input type="checkbox"/> KG01M2 <input type="checkbox"/> KG01A <input type="checkbox"/> KG01D <input type="checkbox"/> KG01F <input type="checkbox"/> KG01M2A <input type="checkbox"/> KG01M2D <input type="checkbox"/> KG01M2X

LIVING
NOW

DIMMER UNIVERSAL SMART, 1 MÓDULO

DESCRIPCIÓN

Los reguladores de luz o dimmers son dispositivos que permiten reducir la intensidad de luz de lámparas incandescentes o halógenas con transformador o balastos electrónicos (No incluidos los de 0 - 10 V).

El dimmer universal de 1 módulo puede regular la intensidad luminosa de todo tipo de lámpara, desde el foco tradicional, ahorradoras dimeables (CFL), hasta LEDs dimeables.

El dimmer permite las funciones:

- Encendido y aumento del nivel de iluminación.
- Apagado y disminución del nivel de iluminación.

Además de ofrecer confort, los dimmers proporcionan ventajas de ahorro de energía, ya que una lámpara al ser regulada consume menos corriente. Además aumenta la vida útil de las lámparas debido a que sufren un desgaste menor.

El dimmer universal de 1 módulo puede controlar la iluminación localmente o de forma remota, una vez que se asocia con:

- Pulsador tradicional K4005.
- Comandos inalámbricos K4003CW hasta un máximo de 20.
- Aplicación HOME+CONTROL.
- Asistentes de voz.



Integra un LED azul para función de localización y estado de la carga, el cual se puede configurar utilizando la aplicación HOME+CONTROL.

Debido a su modularidad puede instalarse en la placa junto con dispositivos de la gama tradicional de Living Now.

Nota: no deben instalarse dos dimmers juntos, debido a la disipación de calor.

APLICACIONES



Recámaras

Comedores

Salas

Cuartos de TV

CARACTERÍSTICAS

- Funciona con cualquier tipo de lámpara dimeable.
- **Para su instalación es necesario conectarlo a las líneas de fase y neutro.**
- Trabaja en una banda Zig Bee de 2.4 -2.4835 GHz.

Para mejorar la compatibilidad con las lámparas puede instalarse el compensador de carga artículo 040149 (No incluido en el dimmer K4411C).



K4411C

DIMMER UNIVERSAL SMART, 1 MÓDULO

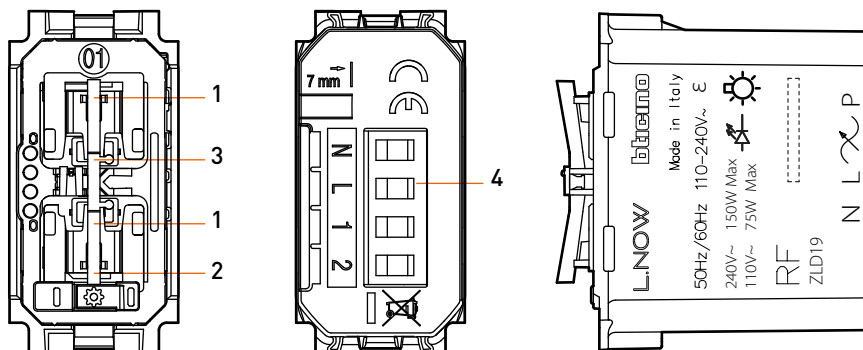

- 1 - Pulsador de mando.
- 2 - Pulsador de reset.
- 3 - LED de señal.
- 4 - Bornes de conexión.

Reset del dispositivo

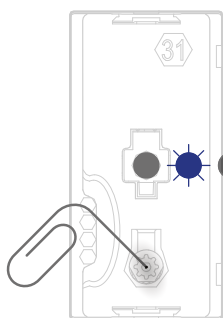

Paso 1
Mantenga presionado el botón de "Reset" hasta que el LED parpadee en azul, luego se apague, luego se vuelva rojo.

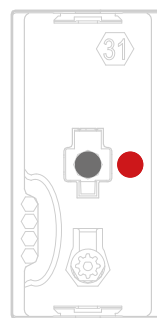

Paso 2
En este momento, deje de presionar el botón. Hasta que el LED se vuelve rojo.

LIVING NOW + SMART

Foto	Código	Descripción	Voltaje	Potencia *	Módulos	Aplicaciones
	K4411C	Dimmer SMART	110 VCA	75W Lámparas incandescentes, halógenas, LED	1	Atenuación de la iluminación de lámparas LEDs e incandescentes
			240 VCA	150W Lámparas incandescentes, halógenas, LED		

Tabla de compatibilidades de tipo de carga:

 Cargas	 Lámpara incandescente o halógena	 LED Lámpara LED
	240V ~	150 W
110V ~	75 W	75 W

DIMMER UNIVERSAL SMART, 1 MÓDULO

DIMENSIONES

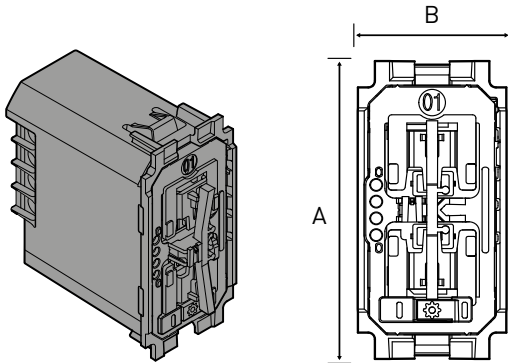

A	B
45	22

* Las medidas se encuentran en milímetros.

DIAGRAMAS DE CONEXIÓN

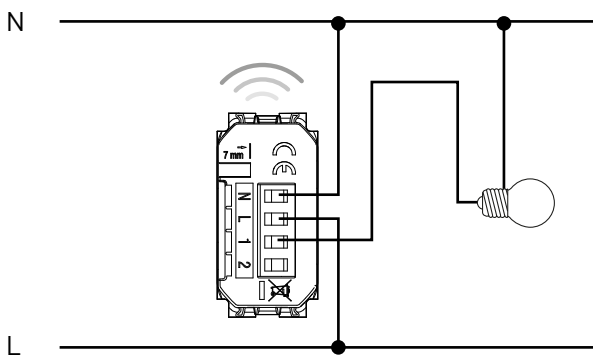

Dimmer SMART
código **K4411C**

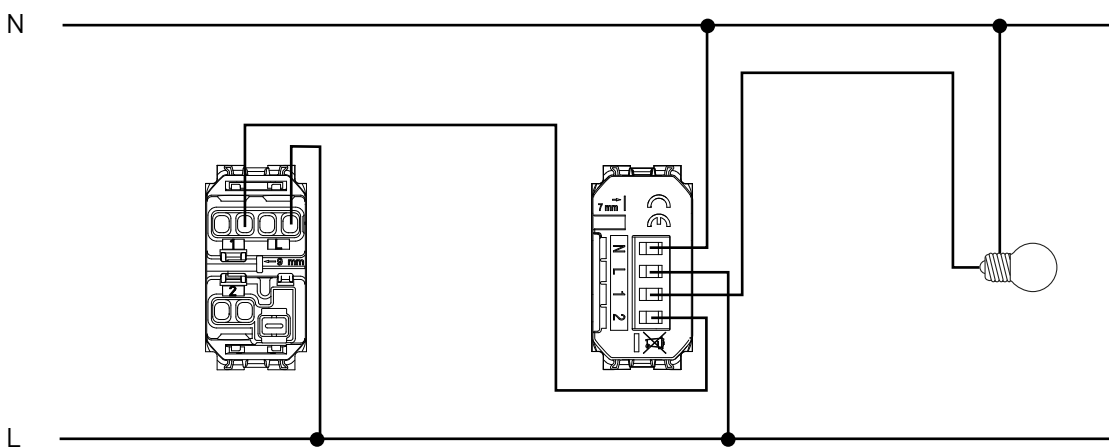

Pulsador Tradicional
código **K4005**

Dimmer SMART
código **K4411C**

2 PUNTOS DE CONTROL

DIMMER UNIVERSAL SMART, 1 MÓDULO

FUNCIONAMIENTO

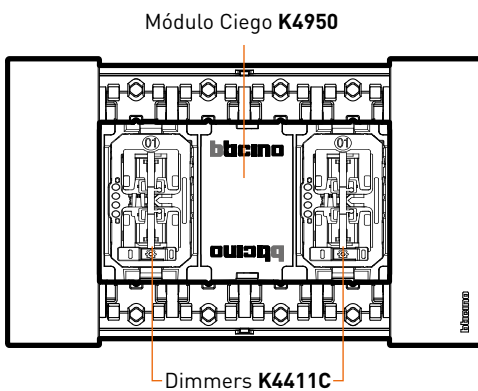
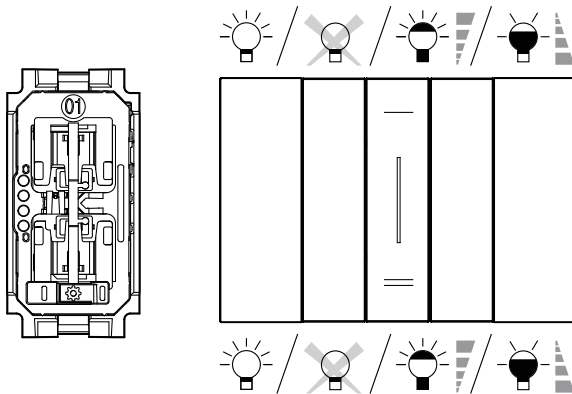

Cuando se instale más de un dimmer K4411C en la misma placa debe dejarse un módulo de separación.

Se puede emplear un módulo ciego o un dispositivo del tipo tradicional.

CERTIFICACIONES

NOM-003-SCFI-2014
NMX-J-005-ANCE

MONTAJE EN PLACAS DE

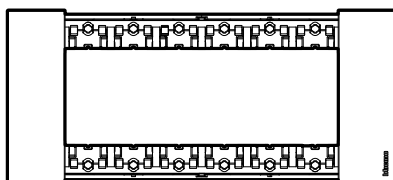

KA4806...

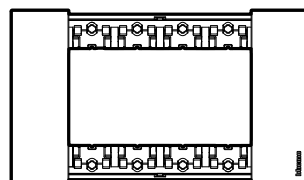

KA4804...

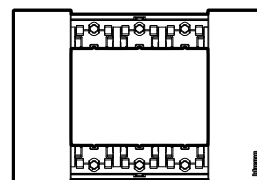

KA4803...

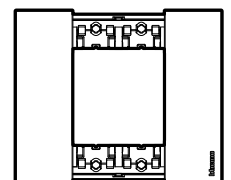

KA4802...

LIVING
now
DIMMER UNIVERSAL SMART, 1 MÓDULO

DIAGRAMA DE MONTAJE

Montaje:

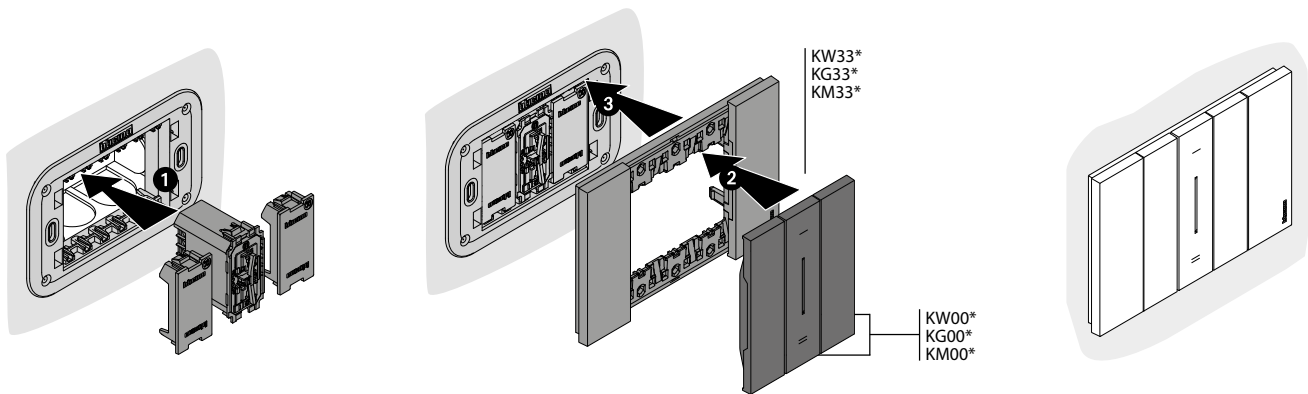



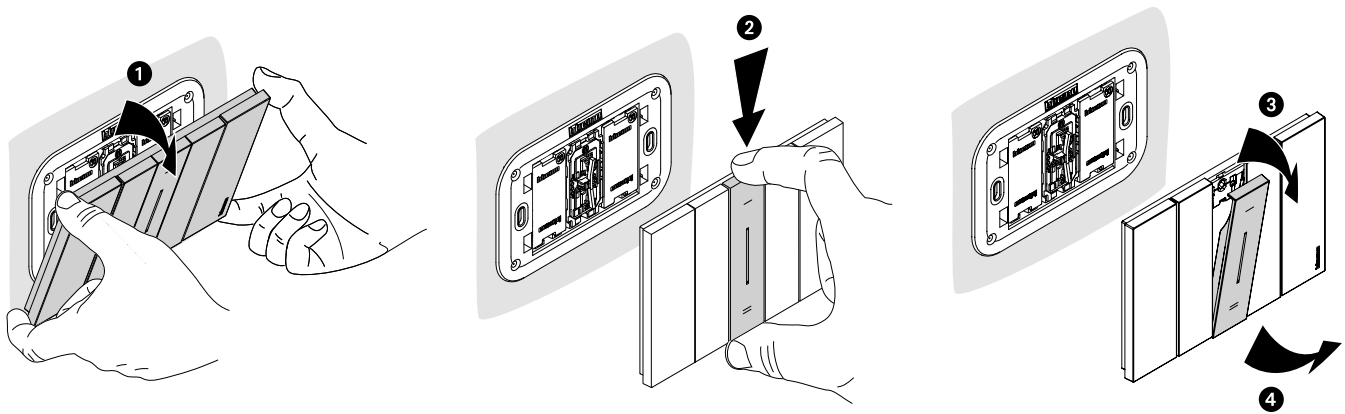













Desmontaje:



DIMMER UNIVERSAL SMART, 1 MÓDULO

TABLA DE COMPATIBILIDAD EN PLACAS

		Módulos			
Acabados		2	3	4	6
	BLANCO	KA4802KW	KA4803KW	KA4804KW	KA4806KW
	ORO	KA4802ZW	KA4803ZW	KA4804ZW	KA4806ZW
	LUNA	KA4802NW	KA4803NW	KA4804NW	KA4806NW
	HIELO	KA4802DW	KA4803DW	KA4804DW	KA4806DW
	CIELO	KA4802DA	KA4803DA	KA4804DA	KA4806DA
	PIXEL	KA4802MW	KA4803MW	KA4804MW	KA4806MW
	ARENA	KA4802KM	KA4803KM	KA4804KM	KA4806KM
	COBRE	KA4802ZM	KA4803ZM	KA4804ZM	KA4806ZM
	ROBLE	KA4802LM	KA4803LM	KA4804LM	KA4806LM
	AURA	KA4802DM	KA4803DM	KA4804DM	KA4806DM
	ÓPTICO	KA4802MM	KA4803MM	KA4804MM	KA4806MM
	NEGRO	KA4802KG	KA4803KG	KA4804KG	KA4806KG
	SPACE	KA4802NG	KA4803NG	KA4804NG	KA4806NG
	ACERO	KA4802ZG	KA4803ZG	KA4804ZG	KA4806ZG
	NOGAL	KA4802LG	KA4803LG	KA4804LG	KA4806LG
	NOCHE	KA4802DG	KA4803DG	KA4804DG	KA4806DG
		Chasis			
		K4702	K4703L	K4704L	K4706

Compatibilidad de cubreteclas:

Color BLANCO	Color ARENA	Color NEGRA
		
KW33	KM33	KG33
		
Cubretecla para dimmer K4411C	Cubretecla para dimmer K4411C1	Cubretecla para dimmer K4411C

DIMMER UNIVERSAL 2 HILOS, 2 MÓDULOS

DESCRIPCIÓN

Los reguladores de luz o dimmers son dispositivos que permiten reducir la intensidad de luz de lámparas incandescentes o halógenas con transformador o balastos electrónicos (No incluidos los de 0 - 10 V).

El dimmer universal 2 hilos puede regular la intensidad luminosa de todo tipo de lámpara, desde el foco tradicional, ahorradoras dimmeables (CFL), hasta LEDs dimmeables.

Cuenta con 2 pulsadores específicos:

- Encendido y aumento del nivel de iluminación.
- Apagado y disminución del nivel de iluminación.

Además de ofrecer confort, los dimmers proporcionan ventajas de ahorro de energía, ya que una lámpara al ser regulada consume menos corriente. Además aumenta la vida útil de las lámparas debido a que sufren un desgaste menor.

El dimmer universal 2 hilos puede controlar la iluminación localmente o de forma remota, una vez que se asocia con:

- Comandos inalámbricos K4003CW hasta un máximo de 20.
- Aplicación HOME+CONTROL.
- Asistentes de voz.



Integra un LED azul para función de localización y estado de la carga, el cual se puede configurar utilizando la aplicación HOME+CONTROL.

Debido a su modularidad puede instalarse en la placa junto con dispositivos de la gama tradicional de Living Now.

APLICACIONES



Recámaras

Comedores

Salas

Cuartos de TV

CARACTERÍSTICAS

Desde la aplicación HOME+CONTROL puede definirse el modo de funcionamiento como:

- ON/OFF
- Dimmer

Para su instalación no requiere el conductor neutro. Trabaja en una banda Zig Bee de 2.4 -2.4835 GHz.

Para mejorar la compatibilidad con las lámparas debe instalarse el compensador de carga artículo 040149 (Incluido en el dimmer K4411CM2).



K4411CM2

DIMMER UNIVERSAL 2 HILOS, 2 MÓDULOS

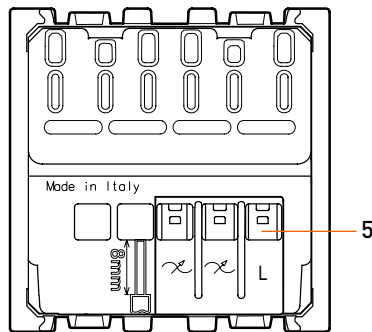
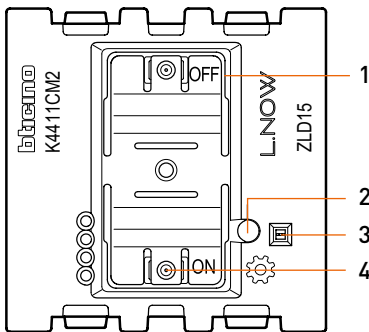

- 1 - Pulsador de apagado y disminución de la intensidad luminosa.
- 2 - Pulsador de reset.
- 3 - LED de señal.
- 4 - Pulsador de encendido y aumento de la intensidad luminosa.
- 5- Bornes de conexión.

Reset del dispositivo

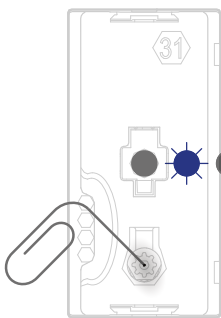

Paso 1
Mantenga presionado el botón de "Reset" hasta que el LED parpadee en azul, luego se apague, luego se vuelva rojo.

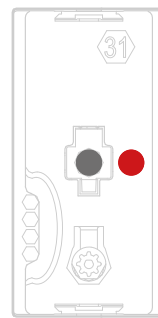

Paso 2
En este momento, deje de presionar el botón. Hasta que el LED se vuelve rojo.

LIVING NOW + SMART

Foto	Código	Descripción	Voltaje	Potencia *	Módulos	Aplicaciones
	K4411CM2	Dimmer Universal 2 Hilos	100 VCA 240 VCA	30W Leds y CFL, 150W incandescentes 150 VA con transformador 60W Leds y CFL, 300W incandescentes 300 VA con transformador	2	Atenuación de la iluminación de lámparas LEDs, CFL e incandescentes

Tabla de compatibilidades de tipo de carga:

Temperatura: 35° / 0°		Cargas		Compatibilidad de carga		Tipos de lámparas compatibles	
2x14 AWG		Lámpara incandescente o halógena	Transformador ferromagnético	Transformador electrónico	dimmeable	dimmeable	
100-240V 50/60 Hz							
240 V~	Máx.	300 W	300 VA	300 VA	60 W	60 W	
	Mín.	7 W	35 VA	10 VA	9 VA	5 VA	
100 V~	Máx.	150 W	150 VA	150 VA	30 W	30 W	
	Mín.	7 W	35 VA	35 VA	9 VA	5 VA	

DIMMER UNIVERSAL 2 HILOS, 2 MÓDULOS

DIMENSIONES

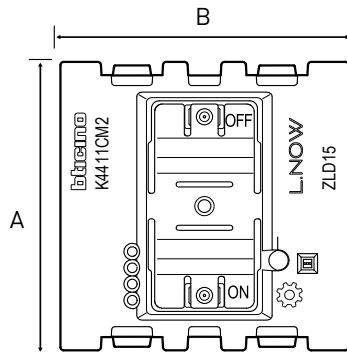
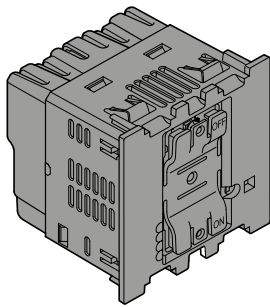

A	B
45	45

* Las medidas se encuentran en milímetros.

DIAGRAMAS DE CONEXIÓN

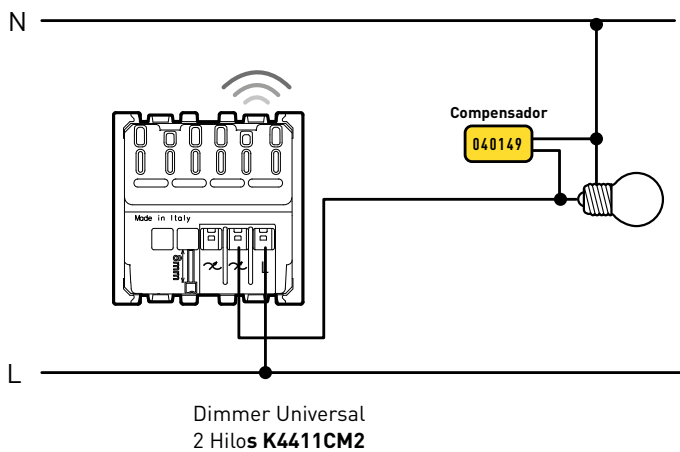

CERTIFICACIONES

NOM-003-SCFI-2014
NMX-J-374-ANCE

MONTAJE EN PLACAS DE

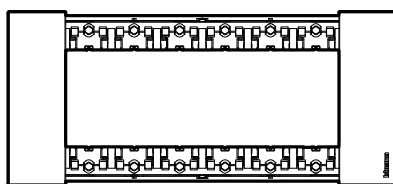

KA4806...

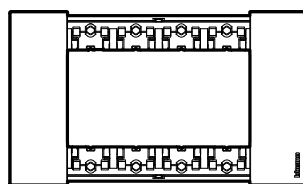

KA4804...

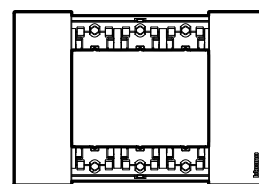

KA4803...

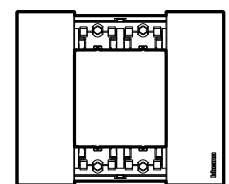

KA4802...

DIMMER UNIVERSAL 2 HILOS, 2 MÓDULOS

DIAGRAMA DE MONTAJE

Montaje:

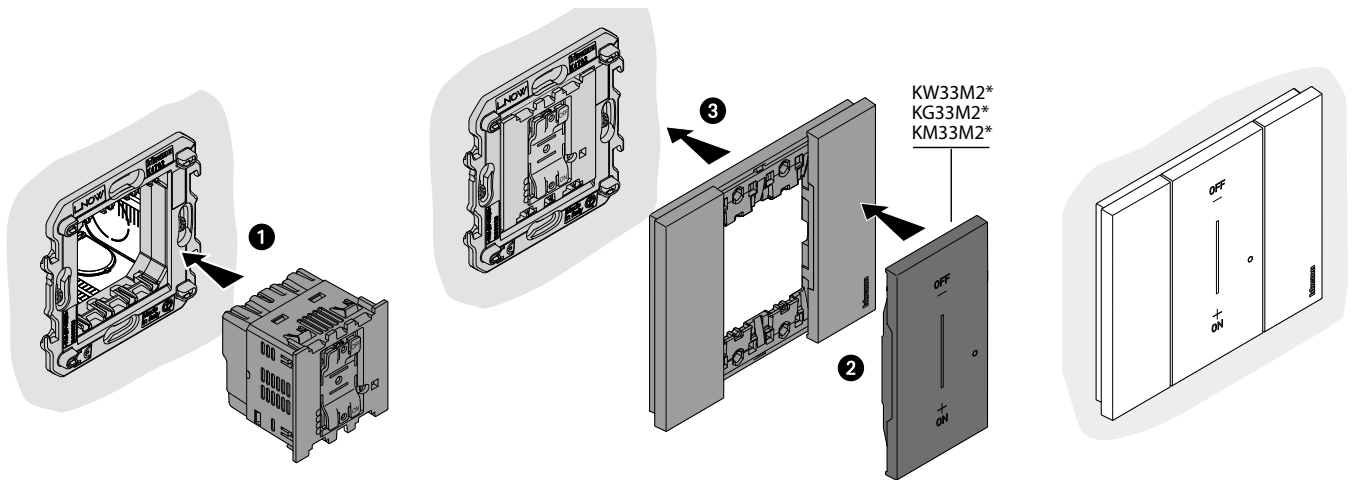



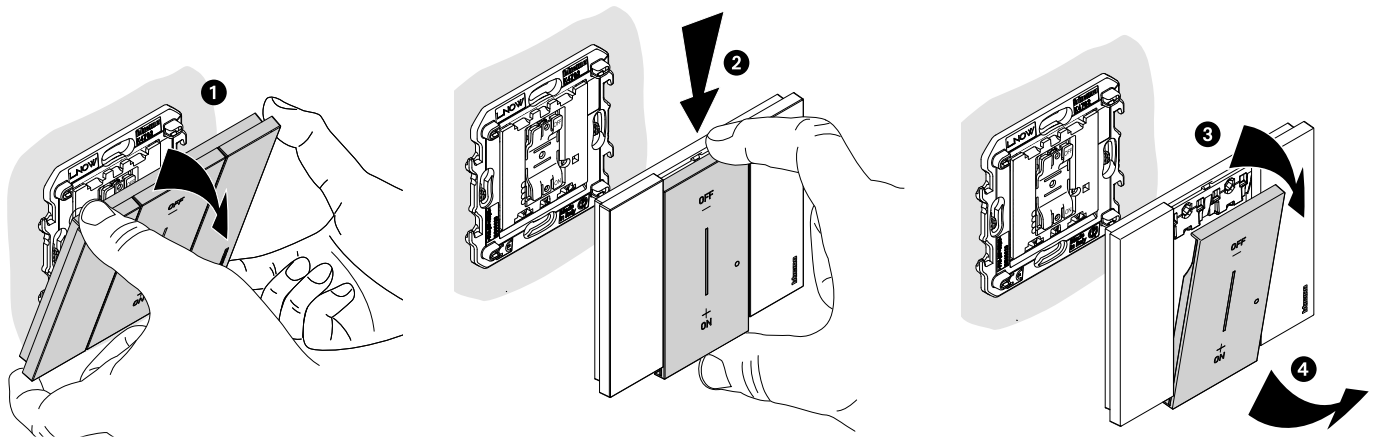













Desmontaje:



DIMMER UNIVERSAL 2 HILOS, 2 MÓDULOS

TABLA DE COMPATIBILIDAD EN PLACAS

		Módulos			
Acabados		2	3	4	6
	BLANCO	KA4802KW	KA4803KW	KA4804KW	KA4806KW
	ORO	KA4802ZW	KA4803ZW	KA4804ZW	KA4806ZW
	LUNA	KA4802NW	KA4803NW	KA4804NW	KA4806NW
	HIELO	KA4802DW	KA4803DW	KA4804DW	KA4806DW
	CIELO	KA4802DA	KA4803DA	KA4804DA	KA4806DA
	PIXEL	KA4802MW	KA4803MW	KA4804MW	KA4806MW
	ARENA	KA4802KM	KA4803KM	KA4804KM	KA4806KM
	COBRE	KA4802ZM	KA4803ZM	KA4804ZM	KA4806ZM
	ROBLE	KA4802LM	KA4803LM	KA4804LM	KA4806LM
	AURA	KA4802DM	KA4803DM	KA4804DM	KA4806DM
	ÓPTICO	KA4802MM	KA4803MM	KA4804MM	KA4806MM
	NEGRO	KA4802KG	KA4803KG	KA4804KG	KA4806KG
	SPACE	KA4802NG	KA4803NG	KA4804NG	KA4806NG
	ACERO	KA4802ZG	KA4803ZG	KA4804ZG	KA4806ZG
	NOGAL	KA4802LG	KA4803LG	KA4804LG	KA4806LG
	NOCHE	KA4802DG	KA4803DG	KA4804DG	KA4806DG
		Chasis			
		K4702	K4703L	K4704L	K4706

Compatibilidad de cubreteclas:

Color BLANCO

Color ARENA

Color NEGRA

KW33M2

 ■
**Cubretecla para
 dimmer K4411CM2**

KM33M2

 ■
**Cubretecla para
 dimmer K4411CM2**

KG33M2

 ■
**Cubretecla para
 dimmer K4411CM2**

CONTROL DE PERSIANAS SMART, 1 MÓDULO

DESCRIPCIÓN

El control de persianas SMART se emplea para controlar el motor de una persiana estándar, no es compatible con motores de pulsos o radiofrecuencia, se puede controlar adicionalmente con:

- Comandos inalámbricos K4027CW hasta un máximo de 20.
- Aplicación HOME+CONTROL.
- Asistentes de voz.



Integra un LED azul para función de localización y estado de la carga, el cual se puede configurar utilizando la aplicación HOME+CONTROL.

Debido a su modularidad puede instalarse en la placa junto con dispositivos de la gama tradicional de Living Now.

APLICACIONES



Recámaras



Salas



Comedores



Estudios



Cuartos de TV

CARACTERÍSTICAS

- Funciona con motores de persianas estándar, o a pasos.
- Para su instalación es necesario conectarlo a las líneas de fase y neutro.
- Trabaja en una banda Zig Bee de 2.4 -2.4835 GHz.



K4027C

CONTROL DE PERSIANAS SMART, 1 MÓDULO

DIMENSIONES

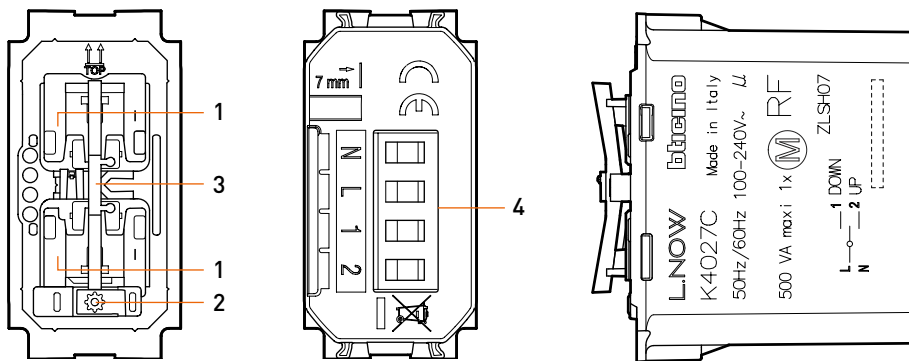

- 1 - Pulsador de mando.
- 2 - Pulsador de reset.
- 3 - LED de señal.
- 4 - Bornes de conexión.

Reset del dispositivo

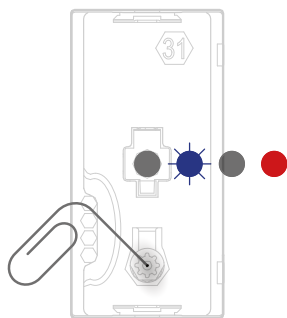

Paso 1
Mantenga presionado el botón de "Reset" hasta que el LED parpadee en azul, luego se apague, luego se vuelva rojo.

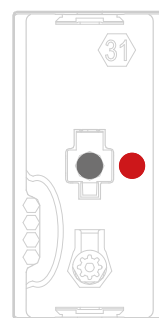

Paso 2
En este momento, deje de presionar el botón. Hasta que el LED se vuelve rojo.

Foto	Código	Descripción	Voltaje	Potencia *	Módulos	Aplicaciones
	K4027C	Control de persianas SMART	100 VCA	Motor de persiana de 270 VA	1	Motores de persianas estándar
			240 VCA	Motor de persiana de 500 VA		

CONTROL DE PERSIANAS SMART, 1 MÓDULO

DIMENSIONES

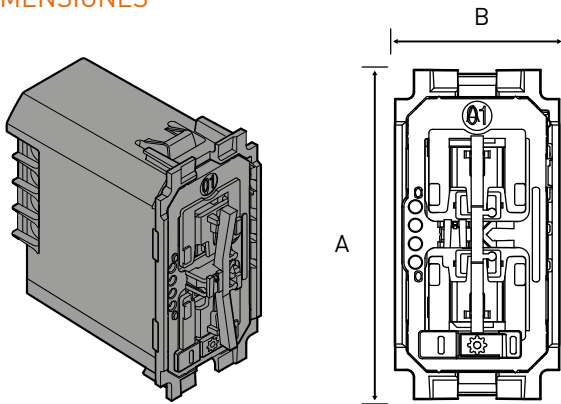

A	B
45	22

* Las medidas se encuentran en milímetros.

DIAGRAMAS DE CONEXIÓN

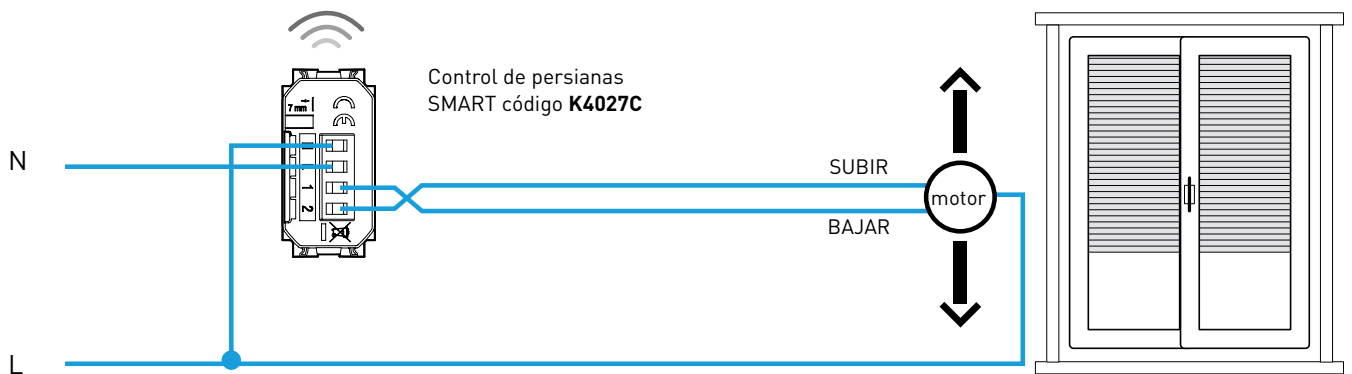

CERTIFICACIONES

NOM-003-SCFI-2014
NMX-J-005-ANCE

MONTAJE EN PLACAS DE

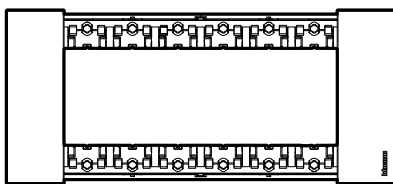

KA4806...

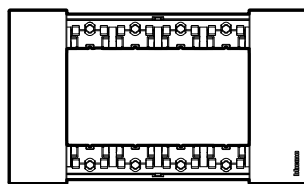

KA4804...

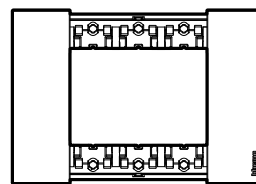

KA4803...

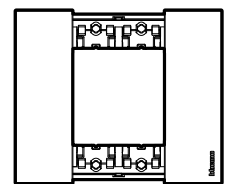

KA4802...

LIVING
now**CONTROL DE PERSIANAS SMART, 1 MÓDULO**

DIAGRAMA DE MONTAJE

Montaje:

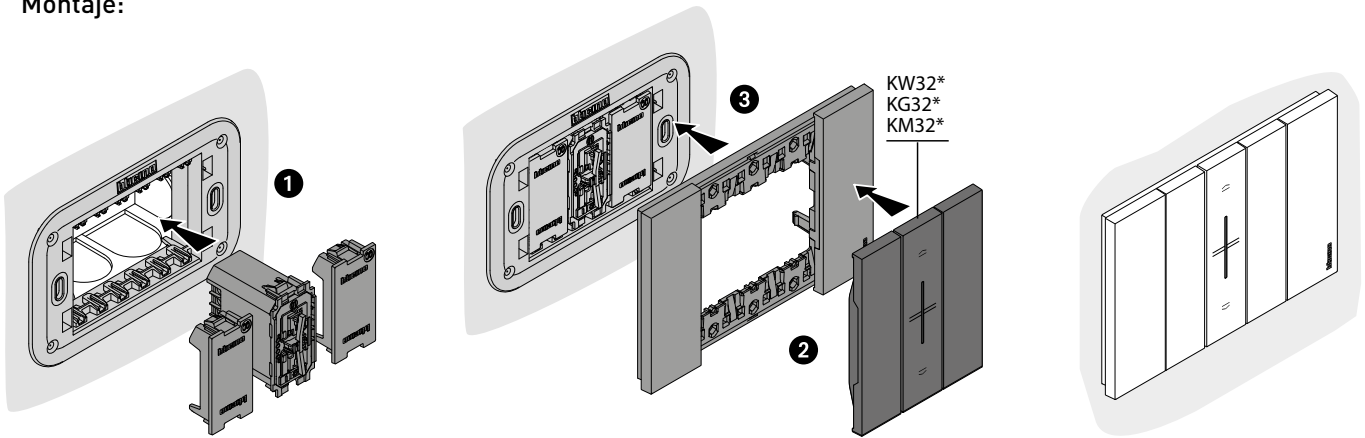



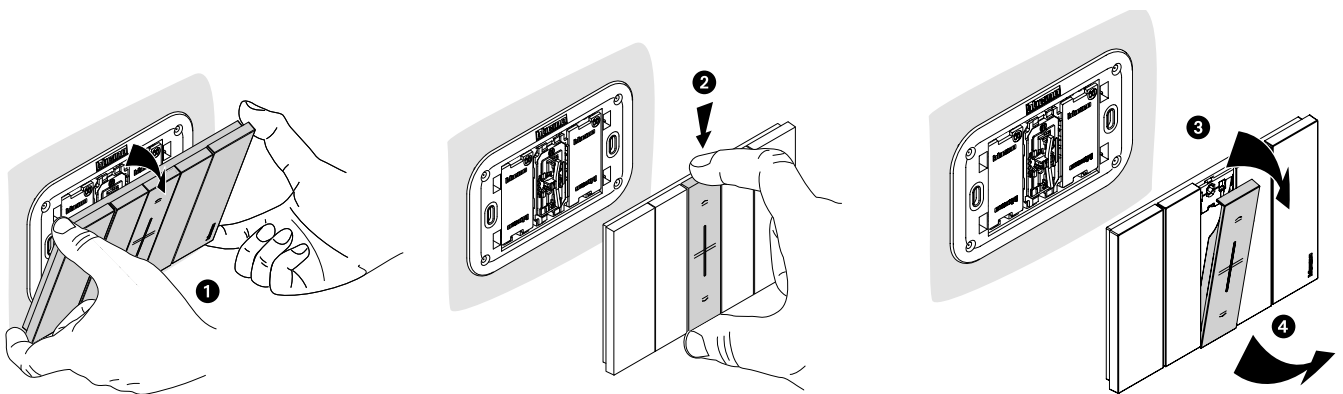













Desmontaje:



CONTROL DE PERSIANAS SMART, 1 MÓDULO

TABLA DE COMPATIBILIDAD EN PLACAS:

		Módulos			
Acabados		2	3	4	6
	BLANCO	KA4802KW	KA4803KW	KA4804KW	KA4806KW
	ORO	KA4802ZW	KA4803ZW	KA4804ZW	KA4806ZW
	LUNA	KA4802NW	KA4803NW	KA4804NW	KA4806NW
	HIELO	KA4802DW	KA4803DW	KA4804DW	KA4806DW
	CIELO	KA4802DA	KA4803DA	KA4804DA	KA4806DA
	PIXEL	KA4802MW	KA4803MW	KA4804MW	KA4806MW
	ARENA	KA4802KM	KA4803KM	KA4804KM	KA4806KM
	COBRE	KA4802ZM	KA4803ZM	KA4804ZM	KA4806ZM
	ROBLE	KA4802LM	KA4803LM	KA4804LM	KA4806LM
	AURA	KA4802DM	KA4803DM	KA4804DM	KA4806DM
	ÓPTICO	KA4802MM	KA4803MM	KA4804MM	KA4806MM
	NEGRO	KA4802KG	KA4803KG	KA4804KG	KA4806KG
	SPACE	KA4802NG	KA4803NG	KA4804NG	KA4806NG
	ACERO	KA4802ZG	KA4803ZG	KA4804ZG	KA4806ZG
	NOGAL	KA4802LG	KA4803LG	KA4804LG	KA4806LG
	NOCHE	KA4802DG	KA4803DG	KA4804DG	KA4806DG
		Chasis			
		K4702	K4703L	K4704L	K4706

Compatibilidad de cubreteclas:

Color BLANCO	Color ARENA	Color NEGRA	Color BLANCO	Color ARENA	Color NEGRA
					
Cubretecla para control de persianas 2 módulos K4027C	Cubretecla para control de persianas 2 módulos K4027C	Cubretecla para control de persianas 2 módulos K4027C	Cubretecla para control de persianas 1 módulo K4027C	Cubretecla para control de persianas 1 módulo K4027C	Cubretecla para control de persianas 1 módulo K4027C
KW32M2	KM32M2	KG32M2	KW32	KM32	KG32

LIVING
now

MÓDULO PARA TOMACORRIENTE SMART, 1 MÓDULO

DESCRIPCIÓN

El módulo de tomacorrientes Smart cuando se conecta a uno o varios tomacorrientes, permite el control remoto de los dispositivos conectados, permitiendo monitorear su consumo (instantánea, diaria, mensual).

También es posible recibir notificaciones de niveles de consumo atípicos.

Integra un LED azul, que se puede configurar con el HOME + CONTROL APP para las funciones de localización y estado de carga.

Se puede controlar con:

- Comandos inalámbricos K4003CW hasta un máximo de 20.
- Aplicación HOME+CONTROL.
- Asistentes de voz.



Debido a su modularidad puede instalarse en la placa junto con dispositivos de la gama tradicional de Living Now.

APLICACIONES



Medición y control de energía en circuitos con tomacorrientes

CARACTERÍSTICAS

- Cuenta con protección contra sobrecarga.
- Trabaja en una banda Zig Beede 2.4 – 2.4835 Ghz.



K4531C

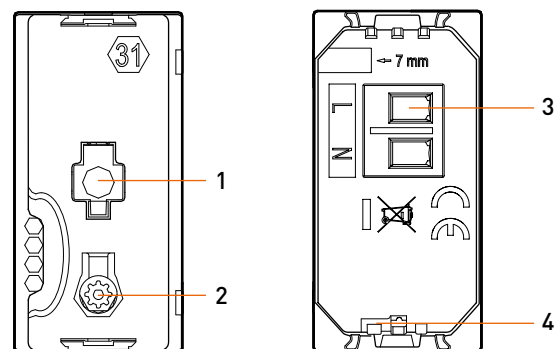

- 1 - LED de notificación.
 - rojo fijo: dispositivo no está en la red Zigbee.
 - verde estable: dispositivo dentro de red Zigbee.
- 2 - Pulsador de ajuste.
- 3 - Bornes de conexión.
- 4 - Cable de fase de la carga controlada.

MÓDULO PARA TOMACORRIENTE SMART, 1 MÓDULO

Reset del dispositivo

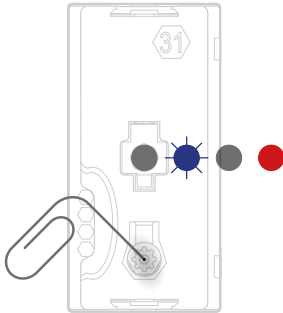

Paso 1
Mantenga presionado el botón de "Reset" hasta que el LED parpadee en azul, luego se apague, luego se vuelva rojo.

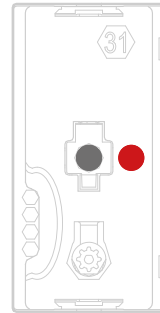

Paso 2
En este momento, deje de presionar el botón. Hasta que el LED se vuelve rojo.

Tabla de compatibilidades de tipo de carga:

+45°C +5°C 2 - 14 AWG								
Cargas	Lámpara incandescente	Lámpara halógena	Transformador electrónico	Transformador ferromagnético	Tubo fluorescente	Fluorescente compacta	Lámpara LED	Motor de ventilador
100 - 240 V~	16 A							

DIMENSIONES

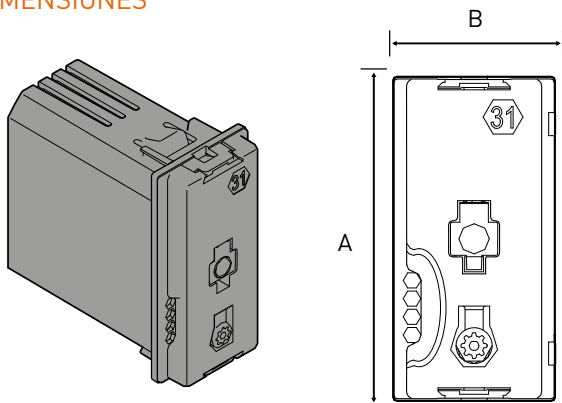

A	B
45	22

* Las medidas se encuentran en milímetros.

DIAGRAMAS DE CONEXIÓN

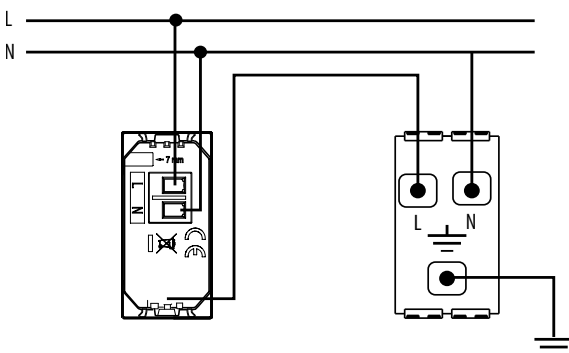

LIVING
now

MÓDULO PARA TOMACORRIENTE SMART, 1 MÓDULO

MONTAJE EN PLACAS DE

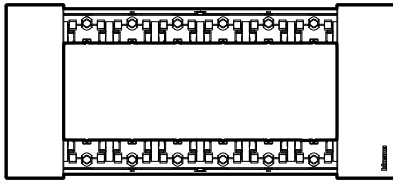

KA4806...

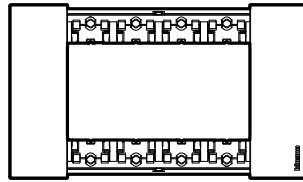

KA4804...

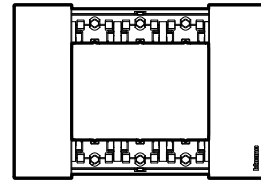

KA4803...

DIAGRAMA DE MONTAJE

Montaje:

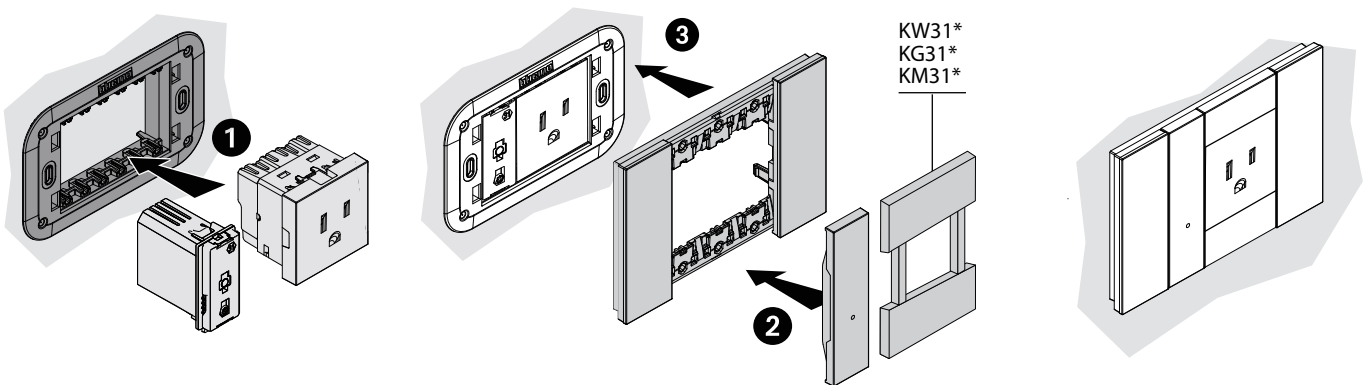



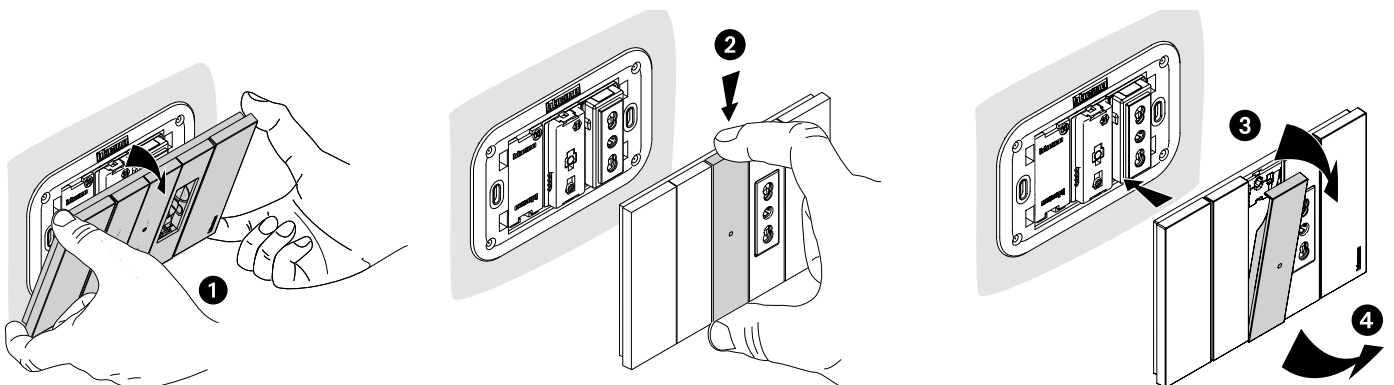













Desmontaje:



TOMACORRIENTE SMART

MÓDULO PARA TOMACORRIENTE SMART, 1 MÓDULO

TABLA DE COMPATIBILIDAD EN PLACAS

Acabados	3	4	6
 BLANCO	KA4803KW	KA4804KW	KA4806KW
 ORO	KA4803ZW	KA4804ZW	KA4806ZW
 LUNA	KA4803NW	KA4804NW	KA4806NW
 HIELO	KA4803DW	KA4804DW	KA4806DW
 CIELO	KA4803DA	KA4804DA	KA4806DA
 PIXEL	KA4803MW	KA4804MW	KA4806MW
 ARENA	KA4803KM	KA4804KM	KA4806KM
 COBRE	KA4803ZM	KA4804ZM	KA4806ZM
 ROBLE	KA4803LM	KA4804LM	KA4806LM
 AURA	KA4803DM	KA4804DM	KA4806DM
 ÓPTICO	KA4803MM	KA4804MM	KA4806MM
 NEGRO	KA4803KG	KA4804KG	KA4806KG
 SPACE	KA4803NG	KA4804NG	KA4806NG
 ACERO	KA4803ZG	KA4804ZG	KA4806ZG
 NOGAL	KA4803LG	KA4804LG	KA4806LG
 NOCHE	KA4803DG	KA4804DG	KA4806DG
	K4703L	K4704L	K4706

Compatibilidad de cubreteclas:

Color BLANCO

Color ARENA

Color NEGRA



MICROMÓDULO DE ENTRADA AUXILIAR

DESCRIPCIÓN

El micromódulo de entrada auxiliar permite el control de la iluminación de manera local o remota, es compatible con cualquier tipo de carga, se instala como un relé tradicional, puede colocarse dentro de una caja de conexión, u oculta en el registro de la lámpara.

Se puede controlar por medio de:

- Pulsador integrado en el micromódulo.
- Comandos inalámbricos K4003CW hasta un máximo de 20.
- Asistentes de voz.



APLICACIONES

En áreas que quieren integrarse al sistema, conservando la estética de los interruptores como:



Garajes

Patios de servicio

Terrazas

CARACTERÍSTICAS

- Para su instalación es necesario conectarlo a las líneas de fase y neutro.
- Trabaja en una banda Zig Beede 2.4 – 2.4835 Ghz.



K4411CM2

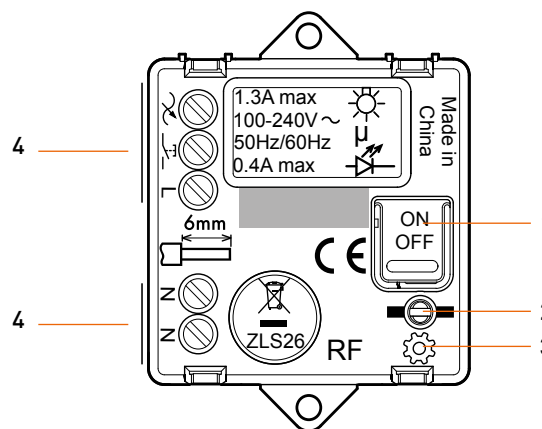

- 1 - Pulsador de mando.
- 2 - Pulsador de reset.
- 3 - LED de señal.
- 4 - Bornes de conexión.

MICROMÓDULO DE ENTRADA AUXILIAR

Reset del dispositivo

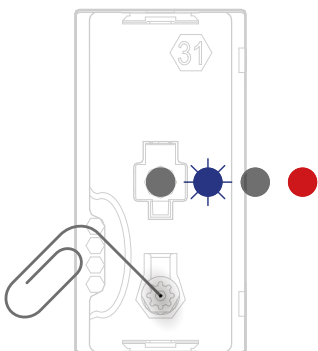

Paso 1
Mantenga presionado el botón de "Reset" hasta que el LED parpadee en azul, luego se apague, luego se vuelva rojo.

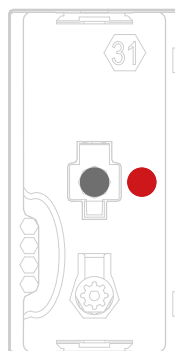

Paso 2
En este momento, deje de presionar el botón. Hasta que el LED se vuelve rojo.

Tabla de compatibilidades de tipo de carga:

Cargas	Lámpara incandescente o halógena	Lámpara LED	Fluorescente compacta	Lámpara con transformador electrónico	Lámpara con transformador ferromagnético
240V ~	300 W	100 W	250 VA	250 VA	250 VA
100V ~	150 W	50 W	125 VA	125 VA	125 VA

DIMENSIONES

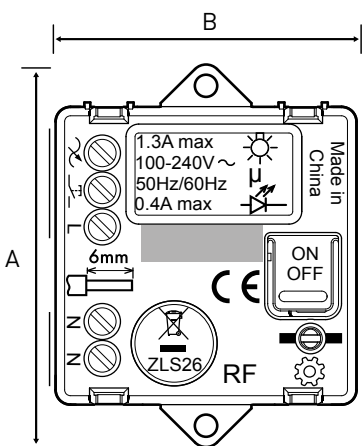

A	B
40	40

* Las medidas se encuentran en milímetros.

LIVING
now

MICROMÓDULO DE ENTRADA AUXILIAR

DIAGRAMAS DE CONEXIÓN

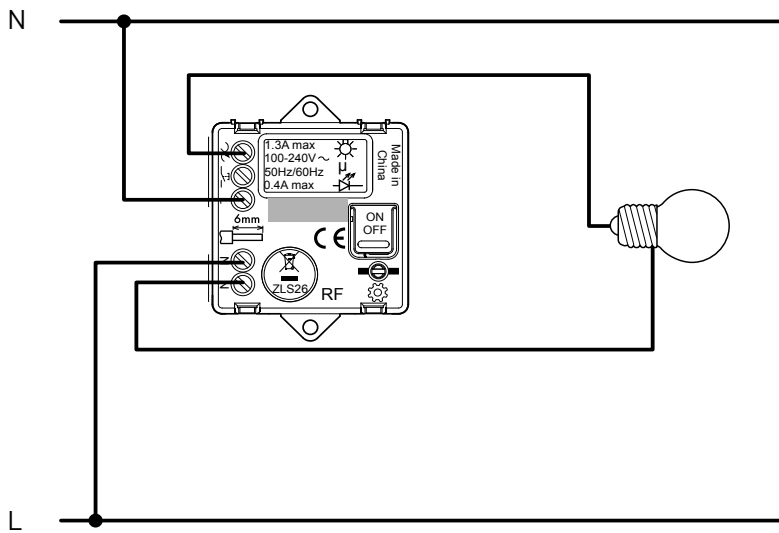

MONTAJE

Puede instalarse en el interior de la caja de registro de lámpara.

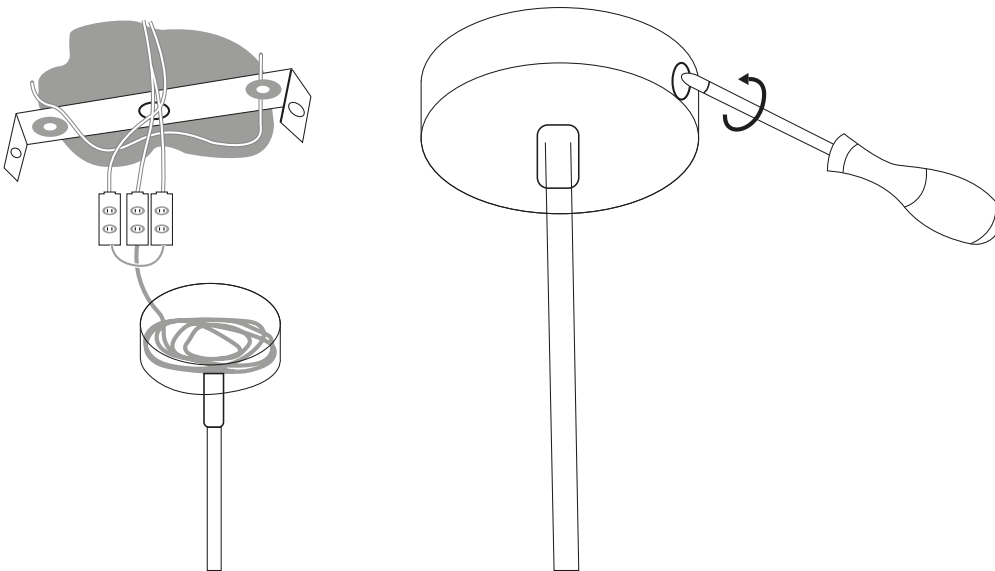

GATEWAY Y COMANDO ESCENARIO ENTRAR & SALIR**DESCRIPCIÓN**

El Gateway así como el comando es escenario inalámbrico se emplean para el control remoto de los dispositivos instalados en la casa como, luces y persianas por medio de la aplicación HOME+CONTROL instalada en el smartphone, así como también realizar el control por medio de comandos de voz.

Ambos componentes están asociados por medio de un código único, solo se puede colocar un Gateway por vivienda.

**APLICACIONES**

Se emplea para integrar el sistema SMART con la aplicación HOME+CONTROL.



App HOME+CONTROL

CARACTERÍSTICAS

- Para la instalación del Gateway es necesario conectarlo a las líneas de fase y neutro, así como a la red Wi-Fi de 2.4 GHZ de la vivienda, para optimizar la instalación de la señal debe de instalarse cerca del ROUTER.
- Trabaja en una banda Zig Bee de 2.4 -2.4835 GHz.
- Puede administrar un máximo de 100 dispositivos
- El comando inalámbrico opera con 1 batería CR2032.



K4500C

GATEWAY Y COMANDO ESCENARIO ENTRAR & SALIR

Gateway K4500C

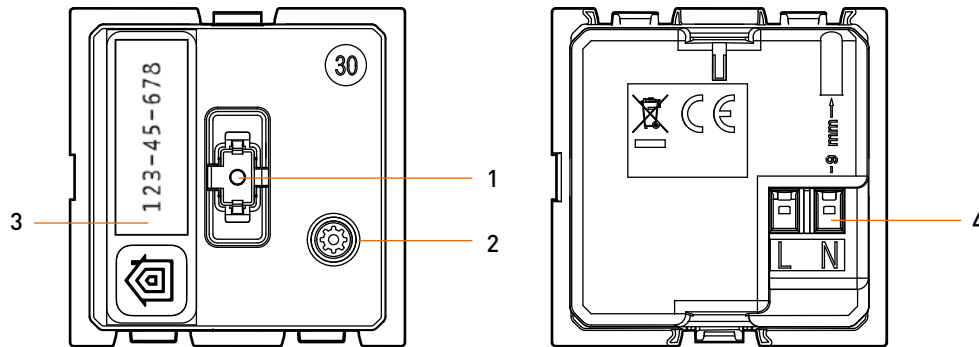

- 1 - LED de señal.
- 2 - Pulsador de reset.
- 3 - Código para HomeKit.
- 4 - Bornes de conexión.

Reset del dispositivo

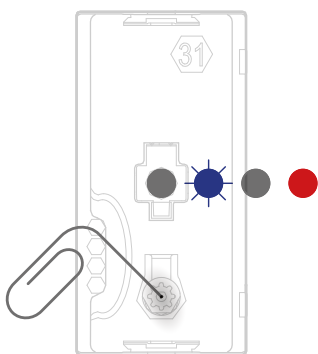

Paso 1
Mantenga presionado el botón de "Reset" hasta que el LED parpadee en azul, luego se apague, luego se vuelva rojo.

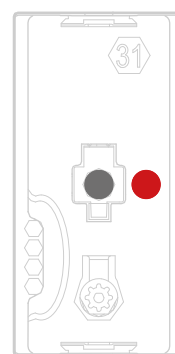

Paso 2
En este momento, deje de presionar el botón. Hasta que el LED se vuelve rojo.

CARACTERÍSTICAS

Comando escenario inalámbrico K4570CW

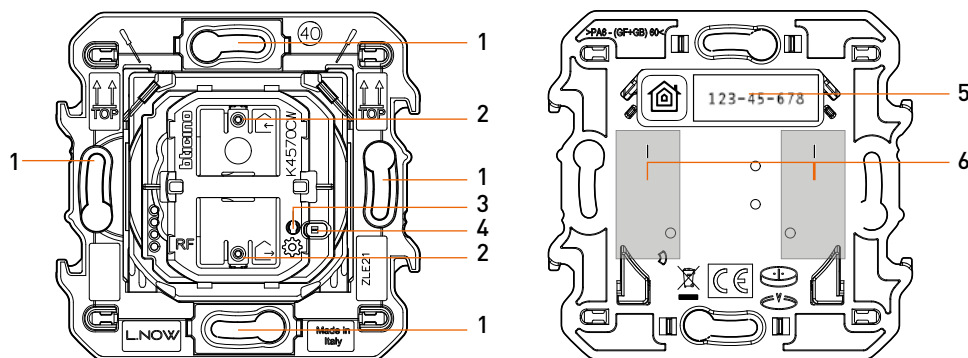

- 1 - Agujeros de fijación (distancia entre ejes 60mm).
- 2 - Pulsador de mando.
- 3 - Pulsador de reset.
- 4 - LED de señal.
- 5 - Código para HomeKit.
- 6 - Adhesivos reposicionables.

GATEWAY Y COMANDO ESCENARIO ENTRAR & SALIR

Reset del dispositivo

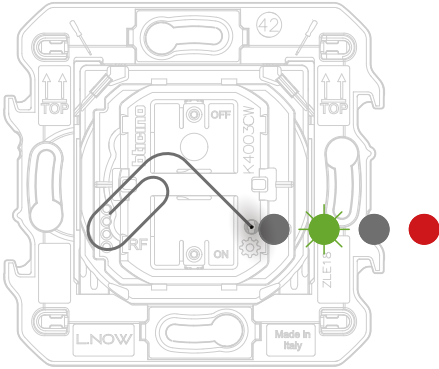

Paso 1

Mantenga presionado el botón de "Reset" hasta que el LED parpadee en verde, luego se apague, luego se vuelva rojo.

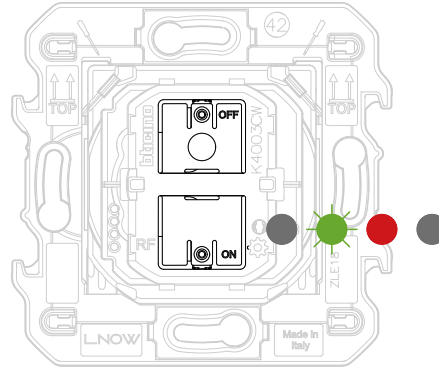

Paso 2

En este momento, deja de presionar el botón. El LED parpadea en verde, luego se vuelve rojo y luego se apaga.

FUNCIONAMIENTO

El LED, flashea cuando la batería está baja.

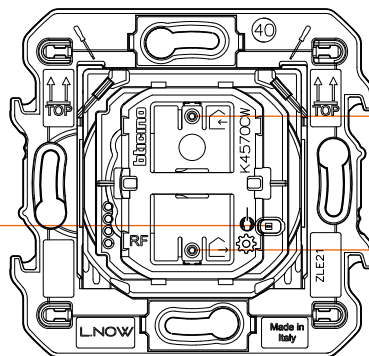

Ejecuta la escena ENTRAR:

- Sube las persianas.
- Ninguna acción sobre el mecanismo de gestión de energía.
- Ninguna acción sobre la iluminación.

Ejecuta la escena SALIR:

- Baja las persianas.
- Ninguna acción sobre el mecanismo de gestión de energía.
- Apaga la iluminación.

* Las escenas pueden modificarse por medio de la aplicación HOME+CONTROL.

DIMENSIONES

Gateway K4500C

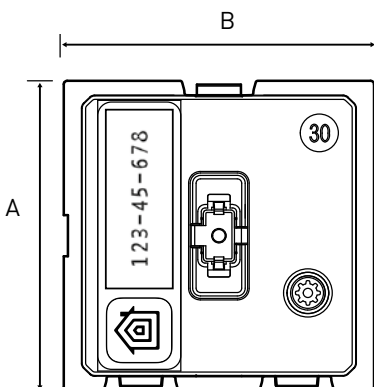

A	B
45	45

* Las medidas se encuentran en milímetros.

LIVING
NOW

GATEWAY Y COMANDO ESCENARIO ENTRAR & SALIR

DIMENSIONES

Control escenario inalámbrico K4570CW

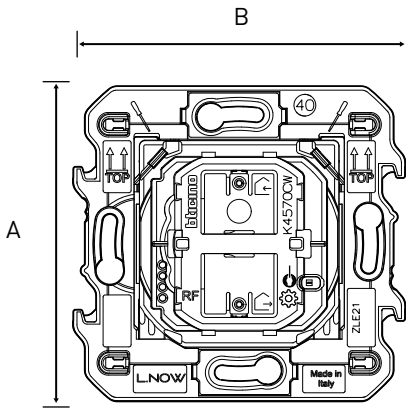

A	B
72	76

* Las medidas se encuentran en milímetros.

MONTAJE

Montaje:

Gateway K4500C

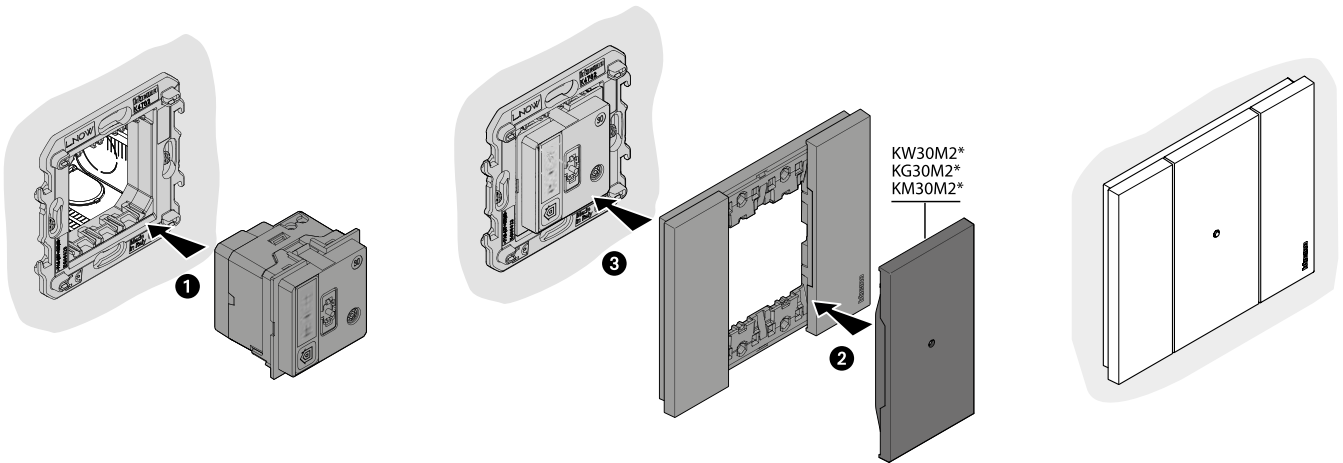

Montaje:

Control escenario inalámbrico K4570CW



GATEWAY Y COMANDO ESCENARIO ENTRAR & SALIR

DIAGRAMA DE MONTAJE

Montaje:

Control escenario inalámbrico K4570CW

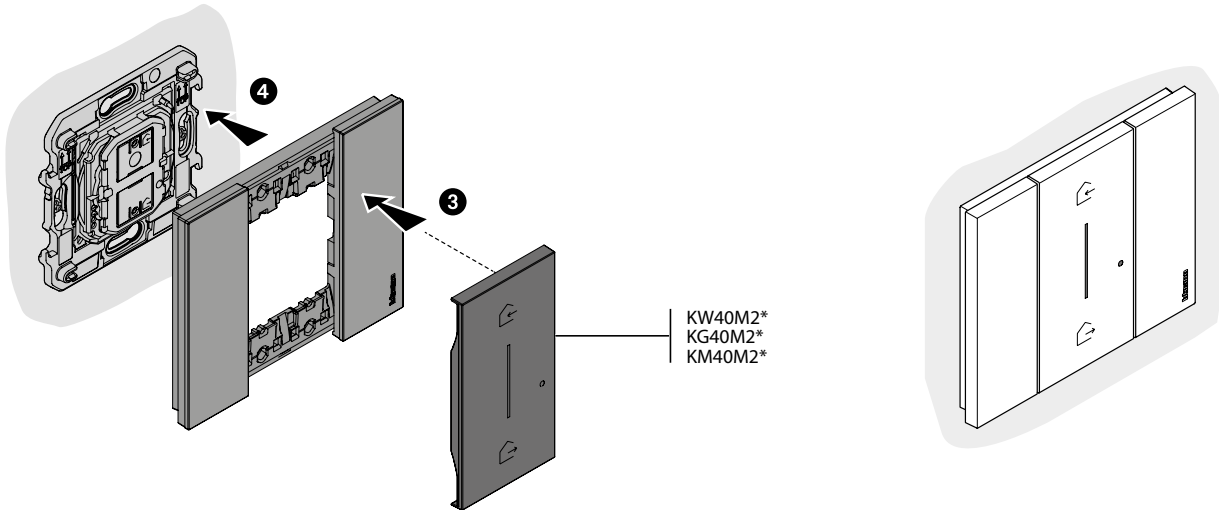

Desmontaje:

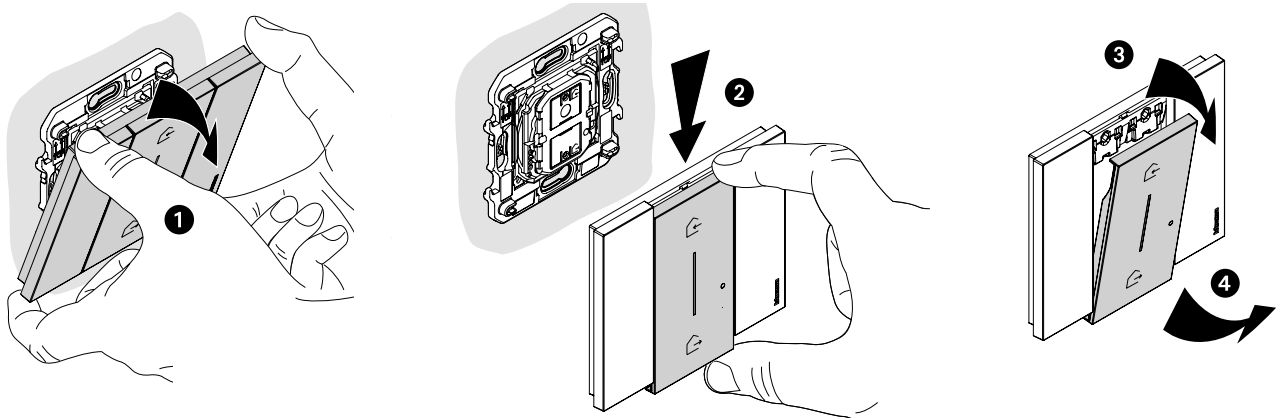

Reemplazo de la batería

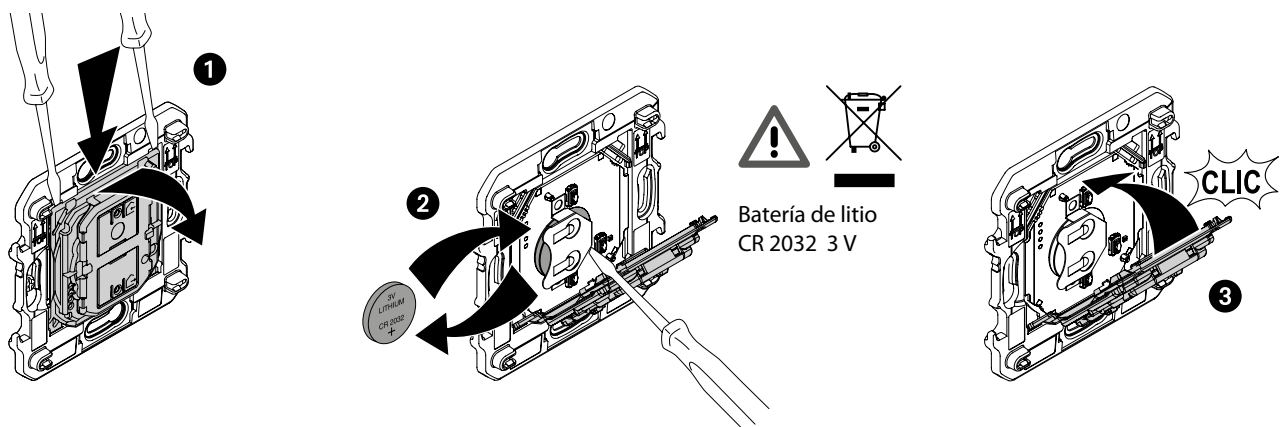

GATEWAY Y COMANDO ESCENARIO ENTRAR & SALIR

TABLA DE COMPATIBILIDAD EN PLACAS

		Módulos			
Acabados		2	3	4	6
	BLANCO	KA4802KW	KA4803KW	KA4804KW	KA4806KW
	ORO	KA4802ZW	KA4803ZW	KA4804ZW	KA4806ZW
	LUNA	KA4802NW	KA4803NW	KA4804NW	KA4806NW
	HIELO	KA4802DW	KA4803DW	KA4804DW	KA4806DW
	CIELO	KA4802DA	KA4803DA	KA4804DA	KA4806DA
	PIXEL	KA4802MW	KA4803MW	KA4804MW	KA4806MW
	ARENA	KA4802KM	KA4803KM	KA4804KM	KA4806KM
	COBRE	KA4802ZM	KA4803ZM	KA4804ZM	KA4806ZM
	ROBLE	KA4802LM	KA4803LM	KA4804LM	KA4806LM
	AURA	KA4802DM	KA4803DM	KA4804DM	KA4806DM
	ÓPTICO	KA4802MM	KA4803MM	KA4804MM	KA4806MM
	NEGRO	KA4802KG	KA4803KG	KA4804KG	KA4806KG
	SPACE	KA4802NG	KA4803NG	KA4804NG	KA4806NG
	ACERO	KA4802ZG	KA4803ZG	KA4804ZG	KA4806ZG
	NOGAL	KA4802LG	KA4803LG	KA4804LG	KA4806LG
	NOCHE	KA4802DG	KA4803DG	KA4804DG	KA4806DG
		Chasis			
		K4702	K4703L	K4704L	K4706

NOTA: Al comando inalámbrico solo se le puede colocar la placa de 2 módulos y no requiere chasis.

Compatibilidad de cubreteclas:

Color BLANCO	Color ARENA	Color NEGRA	Color BLANCO	Color ARENA	Color NEGRA
Cubretecla para gateway K4500C	Cubretecla para gateway K4500C	Cubretecla para gateway K4500C	Cubretecla para comando inalámbrico K4570CW	Cubretecla para comando inalámbrico K4570CW	Cubretecla para comando inalámbrico K4570CW
KW30M2	KM30M2	KG30M2	KW40M2	KM40M2	KW40M2

MÓDULO DIN MEDIDOR DE CORRIENTE

DESCRIPCIÓN

Permite medir el consumo de corriente eléctrica de todo el sistema del hogar o de un circuito en particular de manera instantánea, diaria, y mensual.

También es posible recibir notificaciones cuando sobrepasa el límite establecido.

- Incluye un toroide para la medición.
- Se instala en un gabinete de riel DIN.
- El monitoreo se realiza por medio de la aplicación HOME+CONTROL



APLICACIONES

Medición de consumo eléctrico general o de un circuito en particular.



App HOME+CONTROL

CARACTERÍSTICAS

- Para su instalación es necesario conectarlo a las líneas de fase y neutro.
- Trabaja en una banda Zig Beede 2.4 - 2.4835 Ghz.



F20T60A

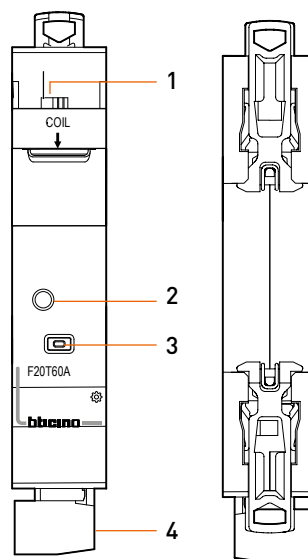

- 1 - Conexión toroide.
- 2 - LED de señal.
- 3 - Pulsador reset.
- 4 - Bornes de conexión.

MÓDULO DIN MEDIDOR DE CORRIENTE

DIMENSIONES

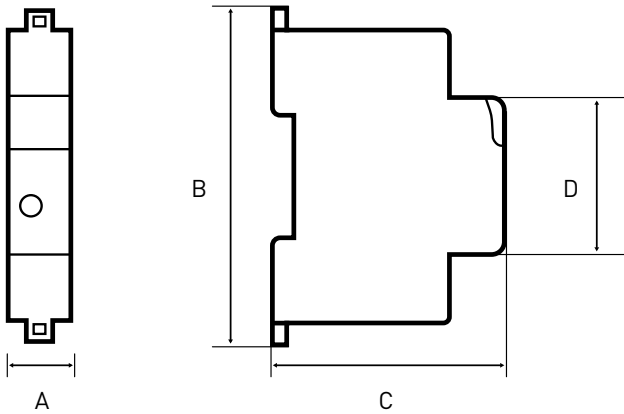

A	B	C	D
17.8	94	67.5	45

* Las medidas se encuentran en milímetros.

DIAGRAMAS DE CONEXIÓN

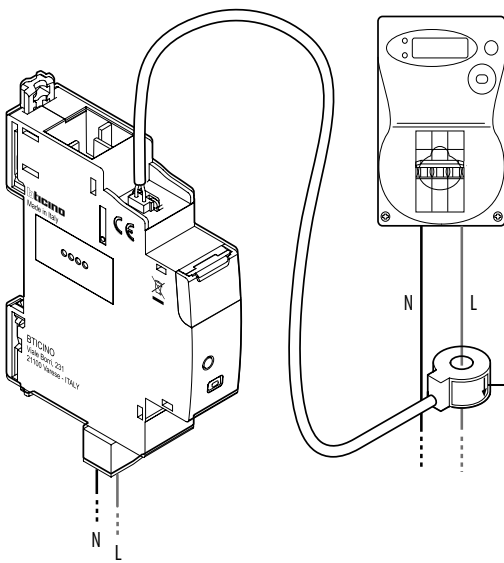

El toroide debe de colocarse a la salida de la línea de fase del interruptor principal, para realizar la medición del consumo energético total de la vivienda.

Alimentación 127 VCA

VISUALIZACIÓN DE CONSUMOS POR MEDIO DE LA APLICACIÓN HOME+CONTROL



Diario

Mensual

General

COMANDO INALÁMBRICO ON/OFF

DESCRIPCIÓN

El comando de iluminación inalámbrico proporciona control ON/OFF de uno o más interruptores o dimmers SMART códigos K4003C y K4411CM2.

- La Instalación es de sobreponer con adhesivos suministrados junto al comando, o de empotrar en caja chalupa.
- Incluye batería tipo CR2032 de 3 V de potencia (vida útil estándar 8 años).
- Tamaño 2 módulos.



APLICACIONES



Recámaras



Salas



Comedores



Estudios



Cuartos de TV

* Trabaja en una banda Zig Bee de 2.4 -2.4835 GHz.



K4003CW

CARACTERÍSTICAS

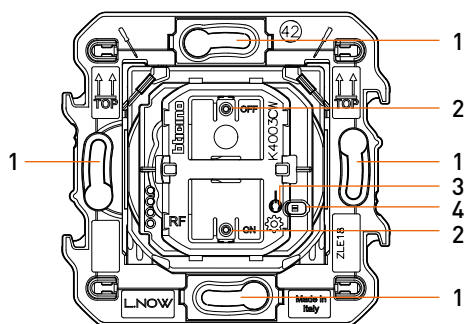

- 1 - Agujeros de fijación.
(distancia entre ejes 60mm).
- 2 - Pulsador de mando.
- 3 - Pulsador de reset.
- 4 - LED de señal.

FUNCIONAMIENTO

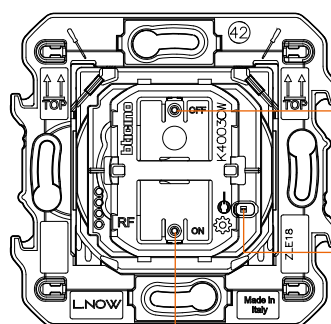

Presión rápida para apagado.

Presión sostenida para bajar el nivel de iluminación.

El LED, flashea cuando la batería esta baja.

Presión rápida para encendido.
Presión sostenida para aumentar el nivel de iluminación.

LIVING
now

COMANDO INALÁMBRICO ON/OFF

Reset del dispositivo

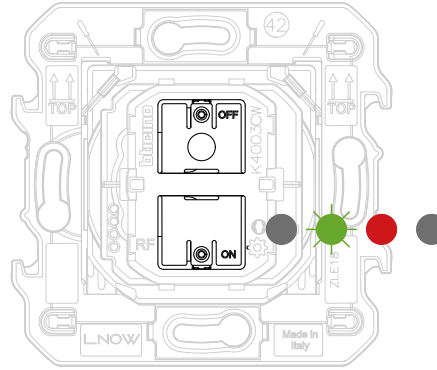
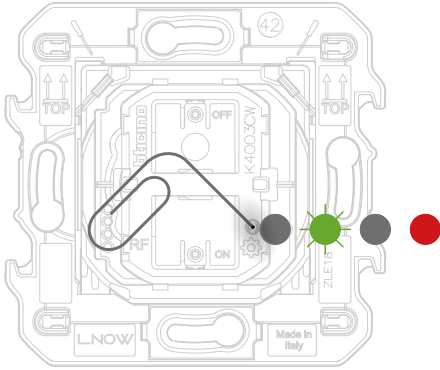

Paso 1

Mantenga presionado el botón de "Reset" hasta que el LED parpadee en verde, luego se apague, luego se vuelva rojo.

Paso 2

En este momento, deja de presionar el botón. El LED parpadea en verde, luego se vuelve rojo y luego se apaga.

DIMENSIONES

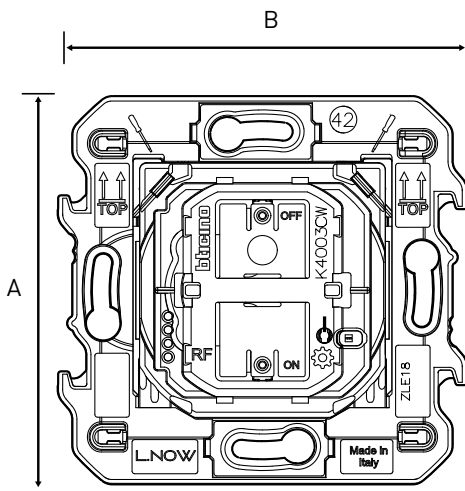

A	B
72	76

* Las medidas se encuentran en milímetros.



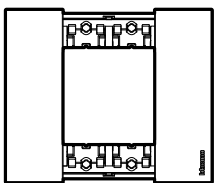













MONTAJE EN PLACAS DE



KA4802...

COMANDO INALÁMBRICO ON/OFF

TABLA DE COMPATIBILIDAD EN PLACAS:

Acabados		Módulos
		2
	BLANCO	KA4802KW
	ORO	KA4802ZW
	LUNA	KA4802NW
	HIELO	KA4802DW
	CIELO	KA4802DA
	PIXEL	KA4802MW
	ARENA	KA4802KM
	COBRE	KA4802ZM
	ROBLE	KA4802LM
	AURA	KA4802DM
	ÓPTICO	KA4802MM
	NEGRO	KA4802KG
	SPACE	KA4802NG
	ACERO	KA4802ZG
	NOGAL	KA4802LG
	NOCHE	KA4802DG

NOTA: El comando incluye chasis.

Compatibilidad de cubreteclas:

Color BLANCO	Color ARENA	Color NEGRA
 <p>Cubretecla para módulo K4003CW</p> <p>KW42M2</p>	 <p>Cubretecla para módulo K4003CW</p> <p>KM42M2</p>	 <p>Cubretecla para módulo K4003CW</p> <p>KG42M2</p>

LIVING
NOW

COMANDO INALÁMBRICO DE PERSIANAS

DESCRIPCIÓN

El comando inalámbrico persianas proporciona control SUBIR/BAJAR de uno o más controles de persianas SMART código K4027C.

- La Instalación es de sobreponer con adhesivos suministrados junto al comando, o de empotrar en caja chalupe.
- Incluye batería tipo CR2032 de 3 V de potencia (vida útil estándar 8 años).
- Tamaño 2 módulos.



APLICACIONES



Recámaras



Salas



Comedores



Estudios



Cuartos de TV

* Trabaja en una banda Zig Bee de 2.4 -2.4835 GHz.



K4027CW

CARACTERÍSTICAS

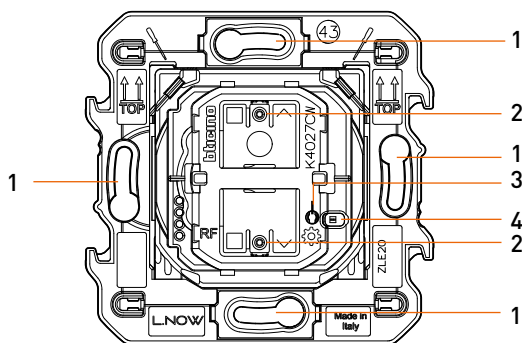

- 1 - Agujeros de fijación.
(distancia entre ejes 60mm).
- 2 - Pulsador de mando.
- 3 - Pulsador de reset.
- 4 - LED de señal.

FUNCIONAMIENTO

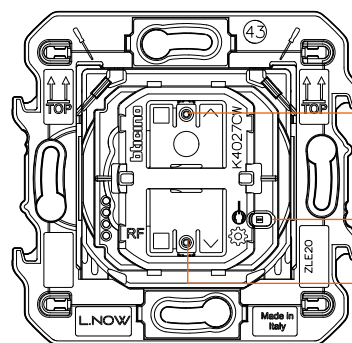

Pulsador para función **SUBIR**.

EL LED, flashea cuando la batería esta baja.

Pulsador para función **BAJAR**.

COMANDO INALÁMBRICO DE PERSIANAS

Reset del dispositivo

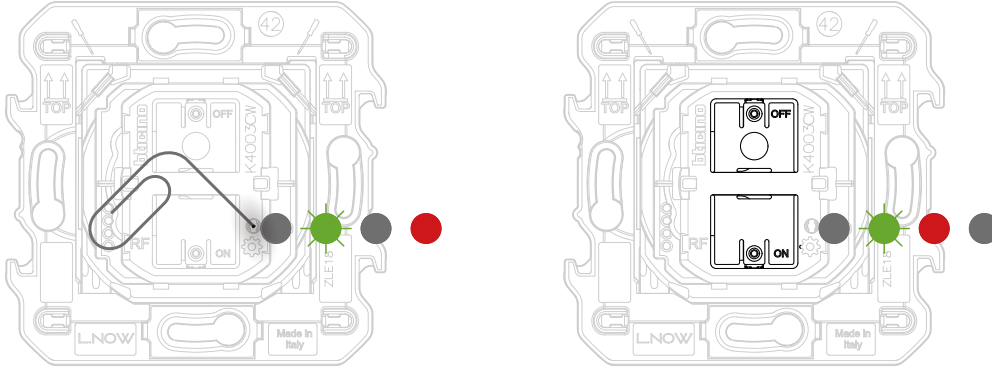

Paso 1

Mantenga presionado el botón de "Reset" hasta que el LED parpadee en verde, luego se apague, luego se vuelve rojo.

Paso 2

En este momento, deja de presionar el botón. El LED parpadea en verde, luego se vuelve rojo y luego se apaga.

DIMENSIONES

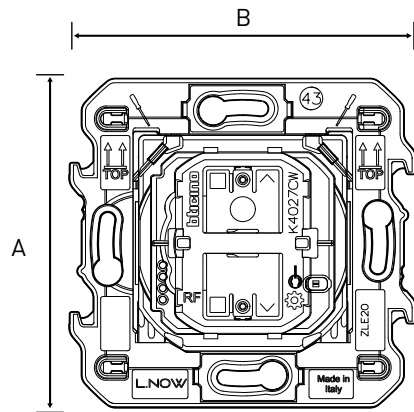

A	B
72	76

* Las medidas se encuentran en milímetros.

MONTAJE EN PLACAS DE

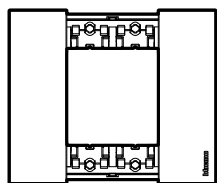

KA4802...

LIVING
NOW

COMANDO INALÁMBRICO DE PERSIANAS

DIMENSIONES

Montaje:

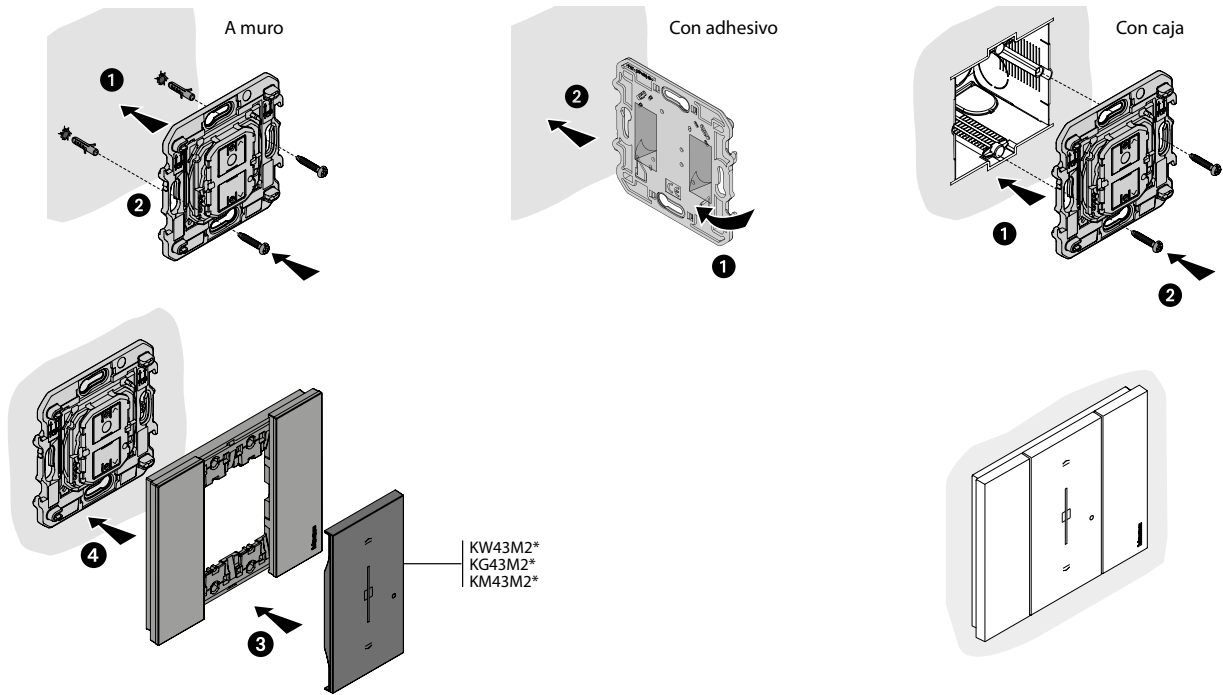

Desmontaje:

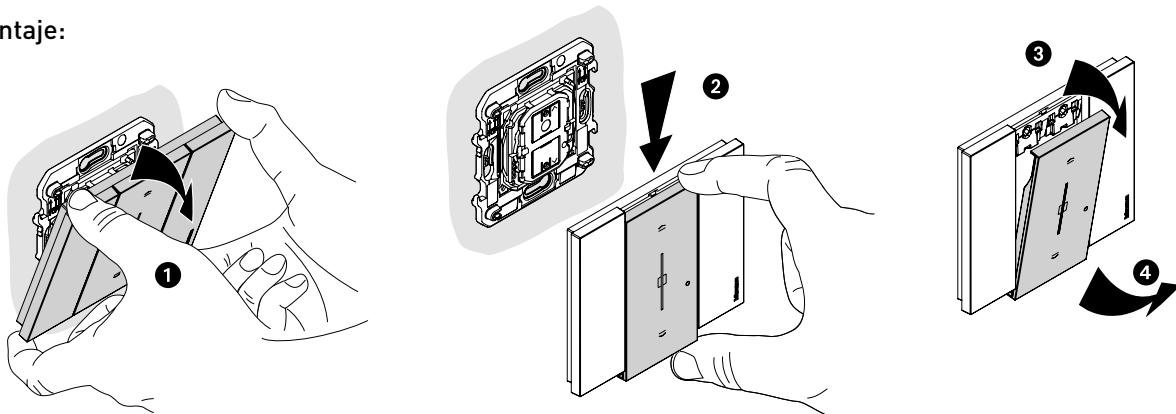



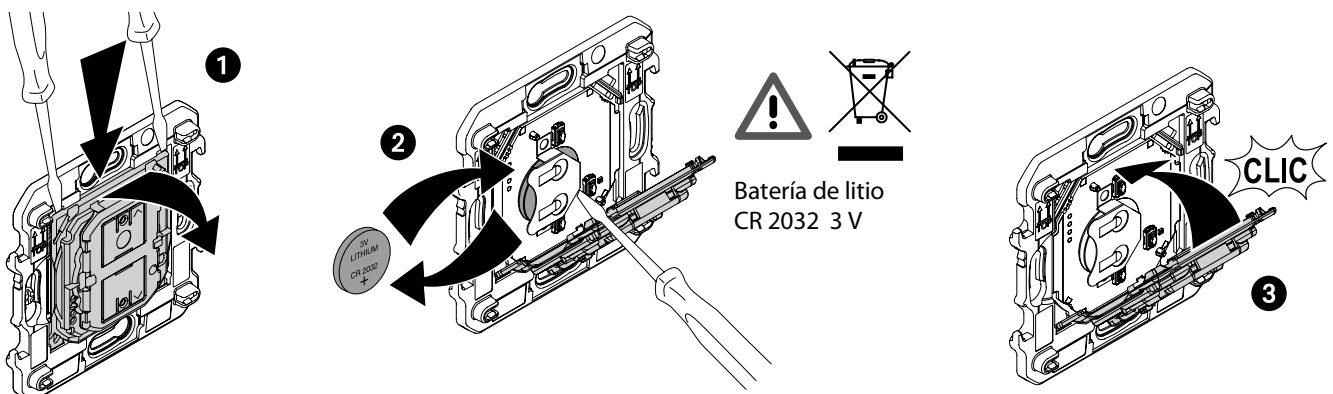













Reemplazo de la batería



COMANDO INALÁMBRICO DE PERSIANAS

TABLA DE COMPATIBILIDAD EN PLACAS

Acabados		Módulos
		2
	BLANCO	KA4802KW
	ORO	KA4802ZW
	LUNA	KA4802NW
	HIELO	KA4802DW
	CIELO	KA4802DA
	PIXEL	KA4802MW
	ARENA	KA4802KM
	COBRE	KA4802ZM
	ROBLE	KA4802LM
	AURA	KA4802DM
	ÓPTICO	KA4802MM
	NEGRO	KA4802KG
	SPACE	KA4802NG
	ACERO	KA4802ZG
	NOGAL	KA4802LG
	NOCHE	KA4802DG

NOTA: El comando incluye chasis.

Compatibilidad de cubreteclas:

Color BLANCO	Color ARENA	Color NEGRA
 <p>Cubretecla para módulo K4027CW</p> <p>KW43M2</p>	 <p>Cubretecla para módulo K4027CW</p> <p>KM43M2</p>	 <p>Cubretecla para módulo K4027CW</p> <p>KG43M2</p>

LIVING
now

COMANDO INALÁMBRICO DE ESCENAS DÍA Y NOCHE

DESCRIPCIÓN

El comando inalámbrico de escenas DÍA Y NOCHE es un dispositivo con 2 pulsadores para la activación de dichos escenarios, los cuales pueden ser modificados por medio de la aplicación HOME+CONTROL.

- La Instalación es de sobreponer con adhesivos suministrados junto al comando, o de empotrar en caja chalupa.
- Incluye batería tipo CR2032 de 3 V de potencia (vida útil estándar 8 años).
- Tamaño 2 módulos.



APLICACIONES



Recámaras

Salas

Comedores

Estudios

Cuartos de TV

* Trabaja en una banda Zig Bee de 2.4 -2.4835 GHz.

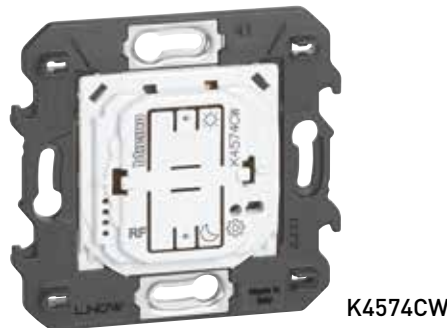

K4574CW

CARACTERÍSTICAS

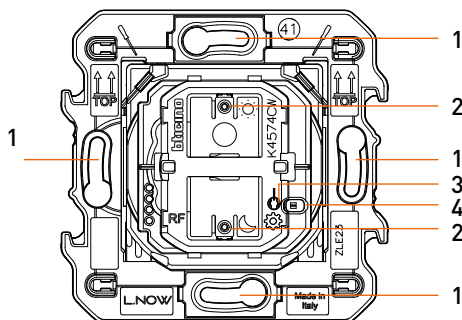

- 1 - Agujeros de fijación.
(distancia entre ejes 60mm).
- 2 - Pulsador de mando.
- 3 - Pulsador de reset.
- 4 - LED de señal.

FUNCIONAMIENTO

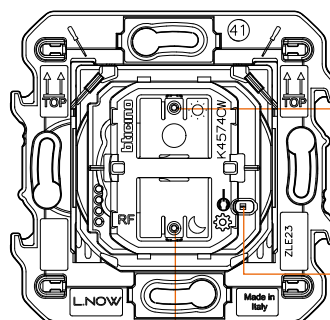

Ejecuta la escena DÍA:
Ninguna acción sobre las persianas. Ninguna acción sobre el mecanismo de gestión de energía. Ninguna acción sobre la iluminación.

EL LED, flashea cuando la batería esta baja.

Ejecuta la escena SALIR:
Ninguna acción sobre las persianas. Ninguna acción sobre el mecanismo de gestión de energía. Apaga la iluminación

COMANDOS INALÁMBRICOS

COMANDO INALÁMBRICO DE ESCENAS DÍA Y NOCHE

Reset del dispositivo

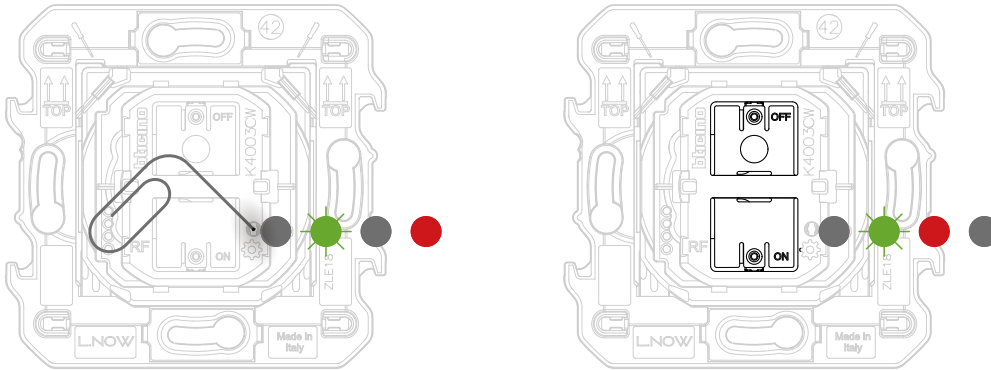

Paso 1

Mantenga presionado el botón de "Reset" hasta que el LED parpadee en verde, luego se apague, luego se vuelve rojo.

Paso 2

En este momento, deja de presionar el botón. El LED parpadea en verde, luego se vuelve rojo y luego se apaga.

DIMENSIONES

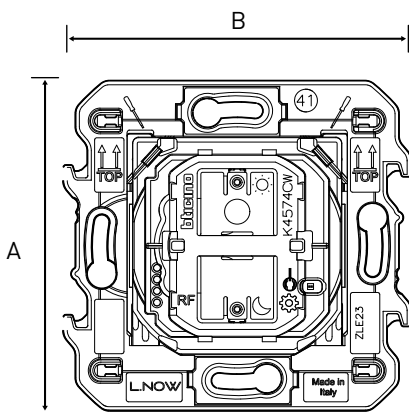

A	B
72	76

* Las medidas se encuentran en milímetros.

MONTAJE EN PLACAS DE

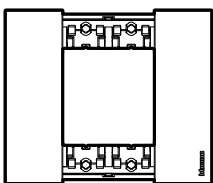

KA4802...

COMANDO INALÁMBRICO DE ESCENAS DÍA Y NOCHE

DIAGRAMA DE MONTAJE

Montaje:

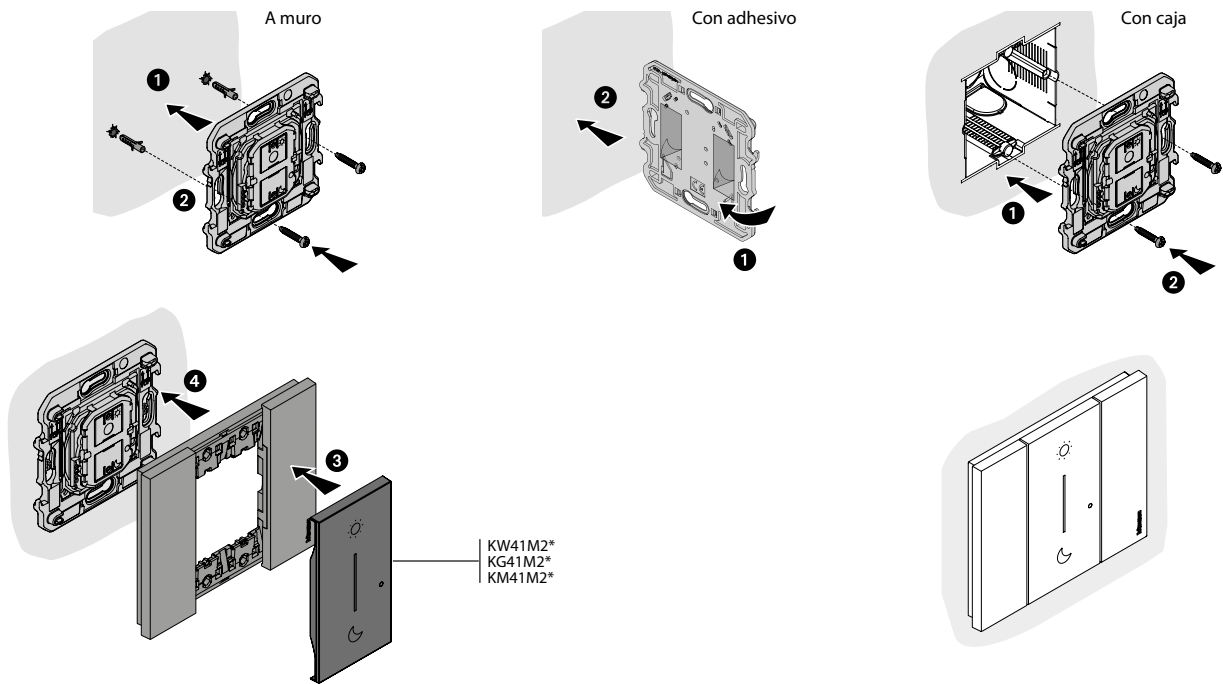

Desmontaje:

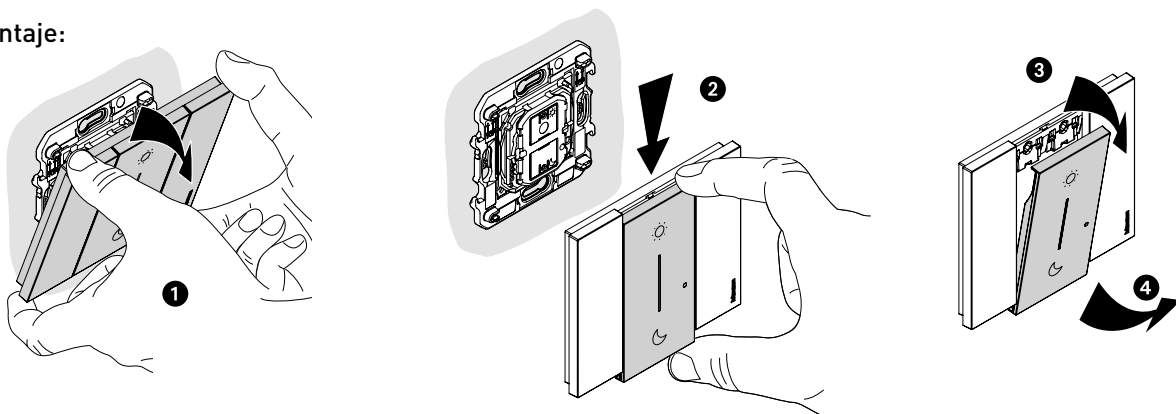



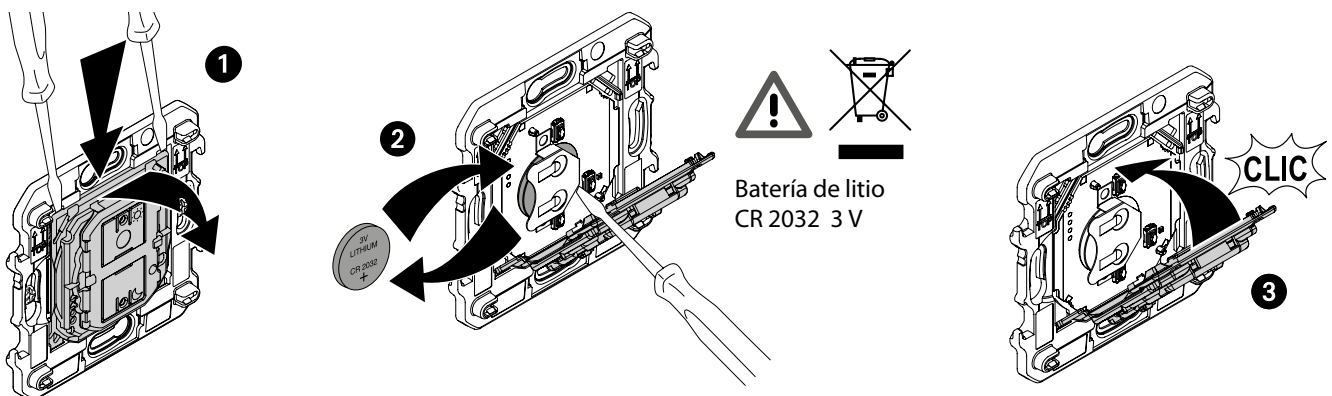













Reemplazo de la batería



COMANDO INALÁMBRICO DE ESCENAS DÍA Y NOCHE

TABLA DE COMPATIBILIDAD EN PLACAS:

Acabados		Módulos
		2
	BLANCO	KA4802KW
	ORO	KA4802ZW
	LUNA	KA4802NW
	HIELO	KA4802DW
	CIELO	KA4802DA
	PIXEL	KA4802MW
	ARENA	KA4802KM
	COBRE	KA4802ZM
	ROBLE	KA4802LM
	AURA	KA4802DM
	ÓPTICO	KA4802MM
	NEGRO	KA4802KG
	SPACE	KA4802NG
	ACERO	KA4802ZG
	NOGAL	KA4802LG
	NOCHE	KA4802DG

NOTA: El comando incluye chasis.

Compatibilidad de cubreteclas:

Color BLANCO	Color ARENA	Color NEGRA
 <p>Cubretecla para comando escenario inalámbrico DÍA/NOCHE K4574CW</p> <p>KW41M2</p>	 <p>Cubretecla para comando escenario inalámbrico DÍA/NOCHE K4574CW</p> <p>KM41M2</p>	 <p>Cubretecla para comando escenario inalámbrico DÍA/NOCHE K4574CW</p> <p>KG41M2</p>

NOTAS

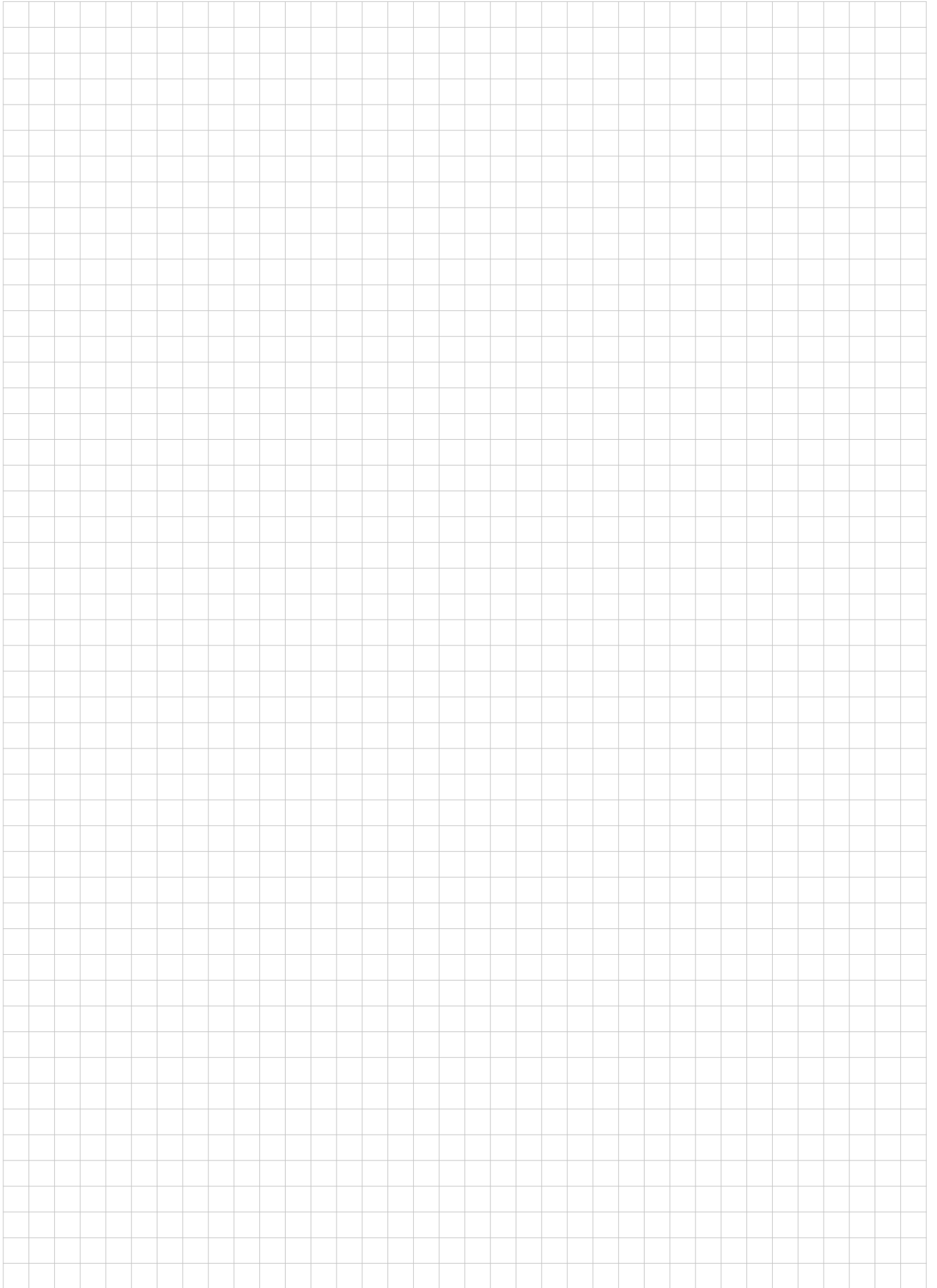

NOTAS

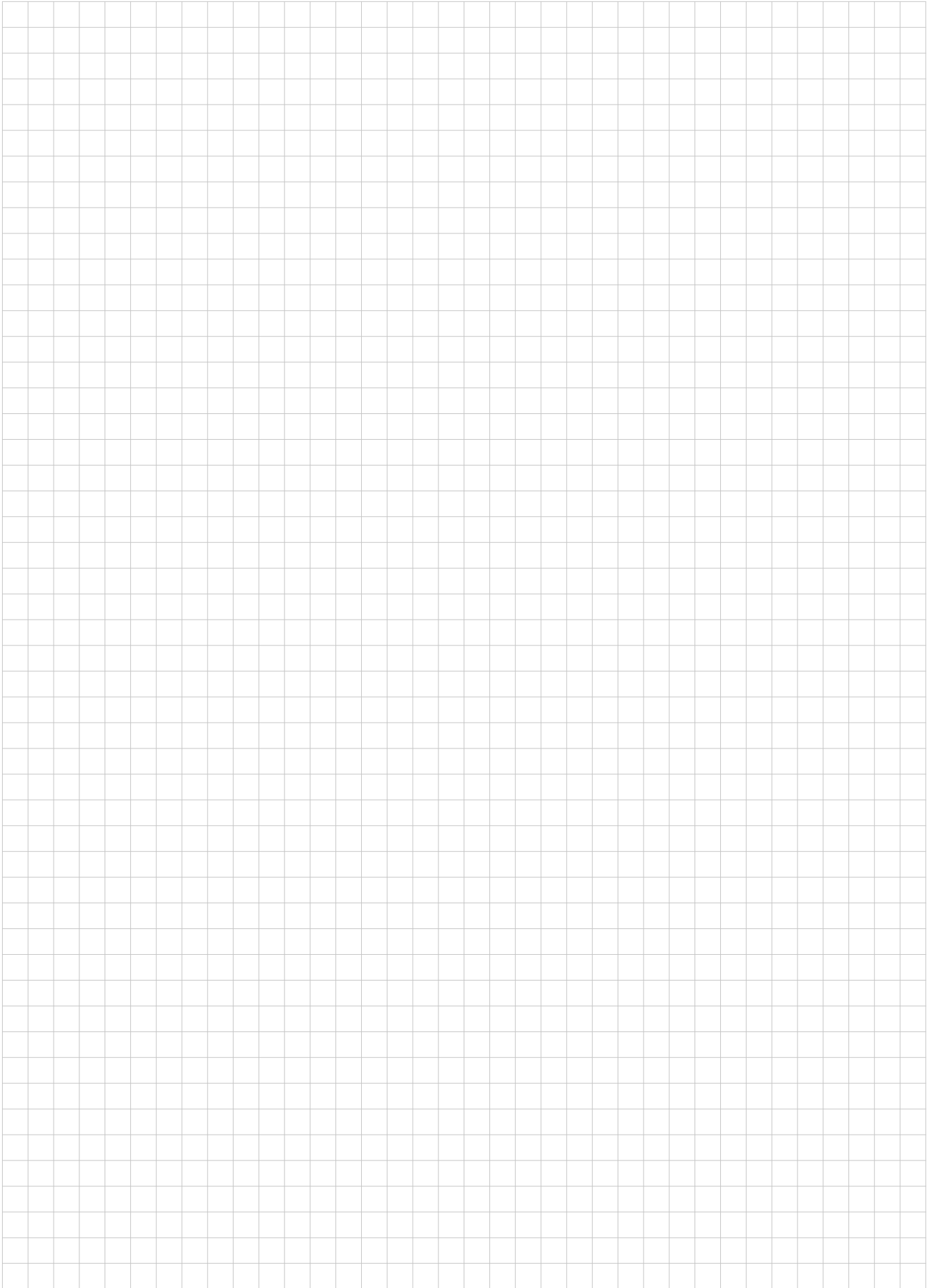

LIVING **n o w**®



Combinando lo mejor
de la estética con la
tecnología SMART



BTicino de México, S.A. de C.V.
Carretera Querétaro - San Luis Potosí
No. 22512 Int. 6, Santa Rosa Jáuregui,
Querétaro, Qro., 76220.
Tel: (442) 238 04 00
Sin costo: 800 714 8524



www.bticino.com.mx

Asistencia telefónica,
capacitación y certificación,
asesoría en proyectos,
catálogos, exhibición,
centro de cotizaciones.

OFICINAS COMERCIALES

Zona Metropolitana Show Room Ciudad de México

Montes Urales 715, 3er piso
Col. Lomas de Chapultepec
11000, México, D.F.
Tel: (55) 52 01 64 50
Sin costo: 800 BTICINO
800 2842466
E-mail: zona.metropolitana@bticino.com

Zona Pacífico Show Room Guadalajara

Av. Circunvalación
Agustín Yañez 2613-1B
Col. Arcos Vallarta Sur
44500, Guadalajara, Jalisco.
Tels: (33) 36 16 99 04
Sin costo: 800 BTICINO
800 2842466
E-mail: zona.pacifico@bticino.com

Zona Centro Show Room Querétaro

Carr. 57, Qro. a S.L.P., No. 22512
Int. 6, Santa Rosa Jáuregui, Qro.
Tel: (442) 238 04 90
Sin costo: 800 BTICINO
800 2842466
E-mail: zona.centro@bticino.com

Zona Norte Show Room Monterrey

Av. Francisco I. Madero 1605 Pte.
Col. Centro
64000, Monterrey, N.L.
Tels: (81) 83 72 23 61
Sin costo: 800 BTICINO
800 2842466
E-mail: zona.norte@bticino.com

Zona Golfo

Bernal Díaz del Castillo 155-B
Esquina Juan Pablo II
Fracc. Virginia
94294, Boca del Río, Ver.
Tel: (229) 935 13 90
Sin costo: 800 BTICINO
800 2842466
E-mail: zona.golfo@bticino.com

BTicino de México se reserva el derecho de variar las características de los productos que se muestran en este catálogo.

bticino

LN207MX